

PŘED PRVNÍM POUŽITÍM SPOTŘEBIČE SI POZORNĚ PŘEČTĚTE TENTO STRUČNÝ NÁVOD K POUŽITÍ A POKYNY K INSTALACI!

OVLÁDACÍ PANEĽ SE U TĚTO MYČKY AKTIVUJE STISKEM JAKÉHOKOLI TLAČÍTKA KROMĚ TLAČÍTKA ZRUŠIT/VYPNUTO. POKUD SE NESPUSTÍ ŽÁDNÝ MYCÍ CYKLUS, OVLÁDACÍ PANEĽ SE PO 30 VTERINÁCH AUTOMATICKY DEAKTIVUJE.

Funkce a popis displeje

TLAČÍTKO VOLBY PROGRAMU

Stiskněte několikrát tlačítko "Programy", až se rozsvítí kontrolka požadovaného programu (viz dále uvedená Tabulka programů).

TLAČÍTKO START/ POKRÁČOVAT

Stisknutím tohoto tlačítka spustíte zvolený program: rozsvítí se kontrolka, která na konci programu zhasne. Při otevření dveří během mycího cyklu se tento cyklus dočasně přeruší: kontrolka Start bude blikat. Chcete-li cyklus opět spustit, zavřete dveře a stiskněte znovu tlačítko Start.

TLAČÍTKO ZRUŠIT/VYPNUTO

Stisknutím tohoto tlačítka vypnete ovládací panel. Jestliže ho stisknete v průběhu programu, probíhající program se zruší a 1 minutu se bude vypouštět voda. Jestliže ho stisknete, když je myčka vypnutá, vypustí se z myčky veškerá voda (1minutový proces). Jestliže kontrolka opakovaně bliká, podívejte se do části 6 "Co dělat, když...".

KONTROLKA MNOŽSTVÍ SOLI

Když se rozsvítí (na konci cyklu), je nutné doplnit zásobník soli.

KONTROLKA MNOŽSTVÍ LEŠTIDLA

Když se rozsvítí (na konci cyklu), je nutné doplnit dávkovač leštidla.

TLAČÍTKO POLOVIČNÍ NÁPLŇ

Při použití funkce "Poloviční náplň" můžete mýt nádobí buď v horním nebo dolním koši. Zvolte požadovaný program, a pak stiskněte tlačítko "Poloviční náplň". Kontrolka po ukončení programu zhasne. Funkci "Poloviční náplň" lze použít s programy označenými příslušným popisem v tabulce.

NASTAVENÍ TABLETY

Toto nastavení umožňuje optimalizaci mycího cyklu podle typu mycího prostředku. Pokud chcete použít kombinované mycí prostředky v tabletě (leštidlo, sůl a mycí prostředek v 1 tabletě), stiskněte tlačítko Tablety na 3 vteřiny. Jestliže použijete mycí prostředek v prášku nebo tekutý mycí prostředek, musí být kontrolka Tablety na ovládacím panelu vypnutá.

TLAČÍTKO ODLOŽENÝ START

Zapnutí mycího programu můžete odložit o 2, 4 nebo 8 hodin. Pak stiskněte tlačítko Start. Mycí program se spustí po uplynutí nastavené doby.

Tabulka programů

P	Programy	Dostupné funkce	Doporučení ke vkládání nádobí	Mycí prostředek	Spotřeba		
					Litry	kWh	Minuty ¹⁾
1	Předmytí studená	Odložení	Nádobí, které má být umyto později.	—	5,0	0,02	10
2	Jemné 40°C	Odložení	Málo zašpiněné, např. skleničky a šálky.	X	13,0	0,90	97
3	Rychlé 40°C	Odložení	Málo zašpiněné bez zaschlých zbytků jídel.	X	13,0	0,70	30
4	Eco ²⁾ 50°C	Odložení Poloviční náplň	Normálně zašpiněné nádobí	X	15,0	1,05	150
5	Intenzivní 70°C	Odložení	Doporučený program pro velmi špinavé nádobí, hlavně hrnce a pánve.	X	15,0	1,50	140

- 1) Uvedené hodnoty programu byly získány v souladu s evropskou normou EN 50242 v normálních podmínkách (bez doplňkových funkcí) a mohou se lišit podle podmínek. U programů se senzorem mohou být rozdíly až 20 minut v důsledku systému automatické kalibrace spotřebiče.
- 2) Výchozí program pro energetický štítek v souladu s normou EN 50242. - Poznámka pro zkušební: podrobnější informace o podmínkách porovnávacího zátěžového testu podle EN norem a další testy najdete na následující adrese: "nk_customer@whirlpool.com".

ADP 5310

5019 396 01837/B

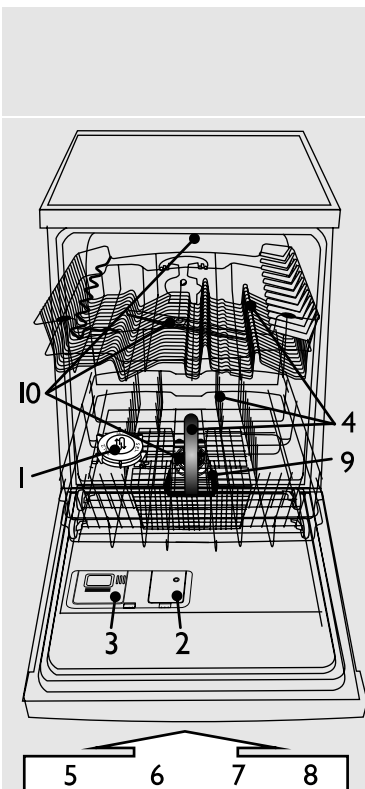

- 1- zásobník na sůl
- 2- dávkovač leštidla
- 3- dávkovač mycího prostředku
- 4- systém košů
- 5,6,7,8- funkce dostupné na ovládacím panelu
- 9- filtry
- 10- ostříkovací ramena

Tvrdost vody je nutné nastavit jen před prvním mycím cyklem, nebo jestliže se změnila tvrdost vody.

- Stiskněte a podržte na alespoň 3 vteřiny tlačítko **Programy** a **ZRUŠIT/Vypnuto**.
- Pomocí kontrolky programu se zobrazí stupeň nastavení tvrdosti vody.
- Chcete-li nastavení zvýšit, stiskněte tlačítko **Programy** (když dosáhnete stupně 7, dalším stiskem tlačítka se znovu nastaví stupeň 1).
- Počkejte 30 vteřin (ovládací panel zhasne), nebo stiskněte tlačítko **START/Pokračovat**.

1. Tvrdost vody zjistíte u příslušného místního vodárenského podniku...				2. ...zadejte tuto hodnotu do myčky.			Rady k dávkování mycího prostředku		
Německé stupně °dH	Francouzské stupně °fH	Anglické stupně °eH	Stupeň tvrdosti vody	Na ovládacím panelu svítí 3 první kontrolky PROGRAMU P1 P2 P3	Gel nebo prášek (leštidlo a sůl)	Tablety			
0 - 5	0 - 9	0 - 6,3	měkká	1	● ○ ○	přejděte ke kroku 1 (viz "Denní kontrola")	jestliže je voda TVRDA, je třeba přidat další sůl (přejděte ke kroku 1 (viz "Denní kontrola"))		
6 - 10	10 - 18	7 - 12,6	střední	2	○ ● ○				
11 - 15	19 - 27	13,3 - 18,9	normální	3	● ● ○				
16 - 21	28 - 37	19,6 - 25,9	středně tvrdá	4	○ ○ ●				
22 - 28	38 - 50	26,6 - 35	tvrdá	5	● ○ ●				
29 - 35	51 - 63	35,7 - 44,1	velmi tvrdá	6	○ ● ●				
36 - 60	64 - 107	44,8 - 74,9	velmi tvrdá	7	● ● ●				

i Z výroby je myčka nastavena do polohy středně tvrdé vody (stupeň 4).

! I když použijete tablety obsahující sůl, je nutné ještě přidat regenerační sůl, protože tyto prostředky nejsou dostatečně účinné ve změkčování tvrdé vody.

! Při prvním použití je nutné naplnit zásobník soli bez ohledu na stupeň tvrdosti vody (viz popis dále v kroku 1 "Denní kontrola").

Naplnění zásobníku soli - Rozpuštění vodního kamene (není nutné, jestliže je stupeň tvrdosti vody nastavený na "měkká!")

Denní kontrola

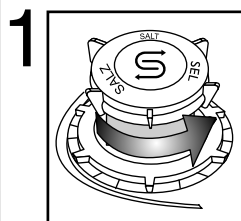

Optický ukazatel (podle modelu). Odšroubujte uzávěr.

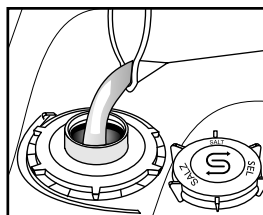

Pouze před prvním mytím naplněte zásobník vodou.

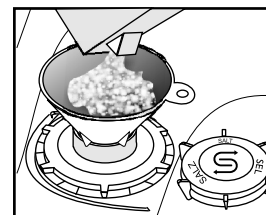

Nasypte sůl (nikdy do zásobníku nesypte mycí prostředek!) min. 1,5 kg / max. 2 kg

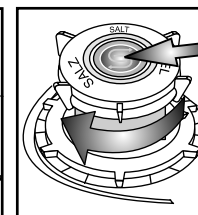

Odšroubujte víčko. Odstraňte zbytky soli okolo víčka. Některý zásobník na sůl má ve víčku zabudovaný ukazatel stupňů (viz níže jak provést kontrolu).

i Po přidání soli může kontrolka soli svítit ještě několik mycích cyklů. Je-li tvrdost vody kategorie "měkká", není třeba používat sůl.

Kontrolka soli na ovládacím panelu
 JE-LI NUTNÉ PŘIDAT SŮL, kontrolka se rozsvítí.

Kontrolka soli na víčku zásobníku na sůl
 oranžová: OK. průhledná: DOPLNIT SŮL

Doplnění leštidla (není nutné, když použijete tablety). Jak nastavit dávkování leštidla

Denní kontrola

2

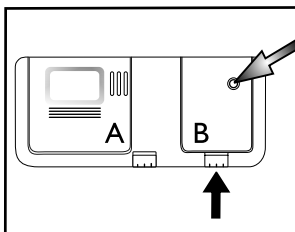

Optický ukazatel

Podle potřeby otevřete víčko B (stiskněte příslušné tlačítko).

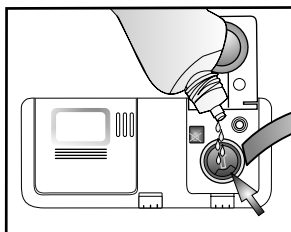

Nalijte leštidlo ke značce "max" ~150 ml.

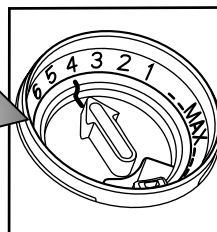

Množství leštidla je možné upravit podle použitého prostředku. Čím menší nastavení, tím méně leštidla program použije (nastavení z výroby: poloha 4). Stisknutím tlačítka otevřete víčko B. Mincí nebo podobným předmětem otočte šipku do požadované polohy. Po nastavení množství leštidla víčko opět zavřete.

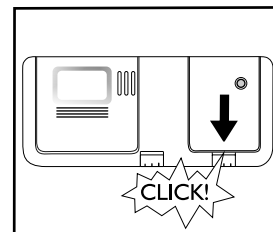

(podle modelu)	
Kontrolka množství leštidla na ovládacím panelu	Kontrolka množství leštidla na dávkovači
<p>i Zkontrolujte kontrolku množství leštidla, zda je dávkovač dostatečně plný.</p>	<p>i Kontrolka se rozsvítí, je-li TŘEBA PŘIDAT LEŠTIDLO.</p>
	<p>i tmavá: OK. průhledná: DOPLNIT LEŠTIDLO </p>
<p>! Používejte jen leštidla vhodná pro myčky. Případně rozlité leštidlo ihned setřete. Zabráníte tak tvorbě nadměrného množství pěny, které zhoršuje mytí nádobí.</p>	
<p>i Jestliže jsou na nádobí šmouhy: seřídte dávku leštidla na dolní nastavení (1-3). Není-li nádobí dokonale suché: nastavte dávkovač na vyšší hodnotu (5-6). Plastové nádobí hůře schne a lepšího usušení nedosáhnete ani nastavením na vyšší čísla.</p>	
<p>i Mycí prostředky, které obsahují i leštidlo, působí až s delšími programy. U krátkých programů mohou být po umytí na nádobí zbytky mycího prostředku (je-li to třeba, použijte mycí prostředky v prášku). Mycí prostředky s leštidlem mohou způsobovat nadměrné množství pěny.</p>	

Doplnění mycího prostředku - Používejte pouze mycí prostředek pro myčky podle doporučení výrobce

Denní používání

Otevřete víčko A (stiskněte příslušné tlačítko)

3

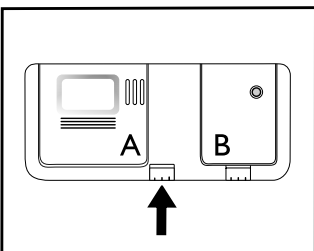

Dávkovač mycího prostředku naplňte vždy až před spuštěním mycího programu.

Přidejte mycí prostředek: **tabletu / prášek / tekutinu** do velké komory

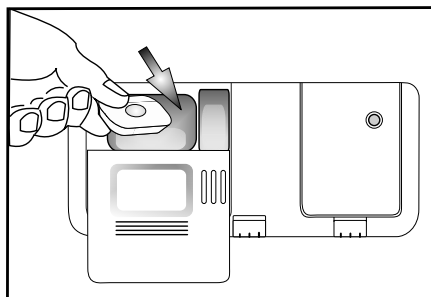

Použijte jednu tabletu na jeden cyklus, vložte ji vždy do dávkovače mycího prostředku.

Můžete použít všechny typy tablet, ale u typu 2 v 1 je nutné přidat sůl.

Zavřete víčko stisknutím rýhování na víčku.

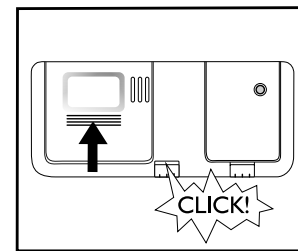

Jak vkládat nádobí do HORNÍHO KOŠE

4

A - Držák na sklenice s dlouhou stopkou: můžete ho seřadit do 2 různých poloh podle tvaru sklenic.

B - Nastavitelné držáky: ve vodorovné poloze pro šálky/dlouhé náčiní, vyklopené pro talíře.

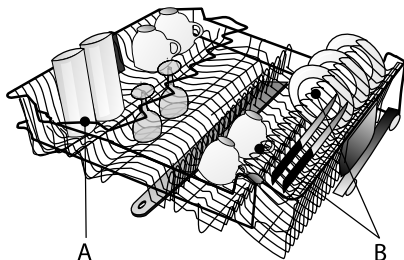

(jen u některých modelů)

C - Košíček na příbory: pokud je zvolena možnost "Poloviční náplň/Multizone", může být umístěn v horním koši.

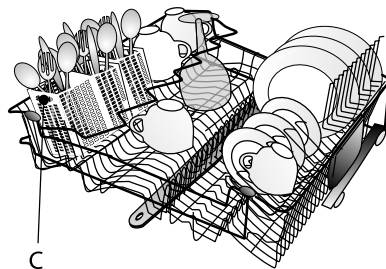

Jak vkládat nádobí do košů

Jak seřadit výšku horního koše

(pokud je to možné)

Zvednete-li horní koš, budete mít víc prostoru v dolním koši, jestliže ho snižíte, budete mít víc místa v horním koši k uložení dlouhých sklenic.

- Uchopte a vytáhněte dvě boční držadla (D) - musí být na stejné úrovni - a horní koš zvyšte nebo snižte.

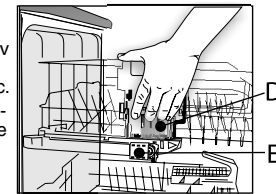

Jak odstranit horní koš (pokud je to možné)

Chcete-li do dolního koše uložit velké kusy nádobí, můžete horní koš odstranit.

- Otevřete dvě zarážky (E) a vytáhněte horní koš (při použití horního koše musí být zarážky vždy zavřené).

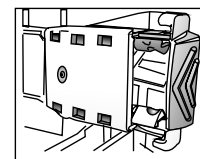

E - ZAVŘENÉ

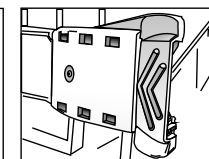

E - OTEVŘENÉ

Jak vkládat nádobí do DOLNÍHO KOŠE

(podle modelu)

F - Sklopné držáky talířů: můžete je sklopit ke vložení hrnců nebo

G - Pevné držáky talířů

H - Košíček na příbory (nebo model I)

J - Mřížka: odděluje příbory, lépe se tak umyjí.

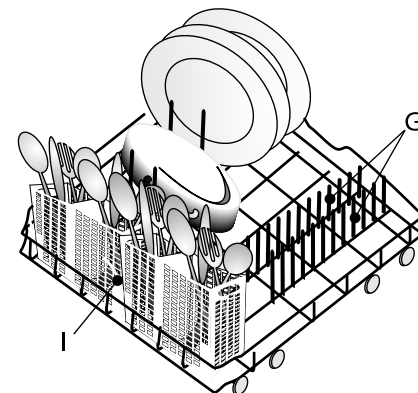
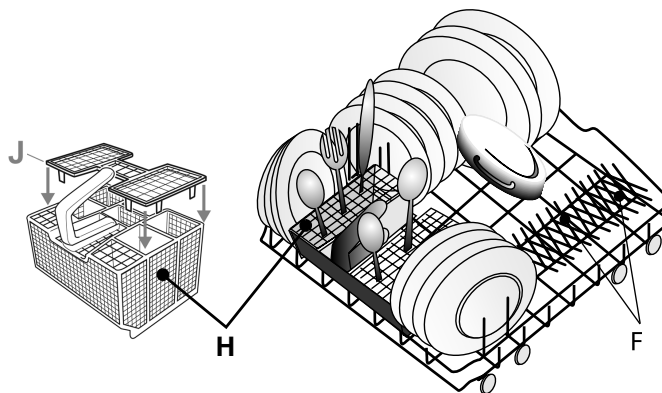

5



Položte nádobí tak, aby v prohlubních nezůstávala voda a oštrikovací ramena se mohla volně otáčet. Používejte pouze nádobí vhodné pro mytí v myčce. V myčce nemyjte dřevěné, hliníkové a cínové předměty, stříbrné příbory nebo nádobí s dekorem (nesmaltované). Nádobí (např. talíře, misky, hrnce) musí být v koších umístěno tak, aby po něm mohla stékat voda.

Zapnutí spotřebiče. Stiskněte jakékoli tlačítko s výjimkou tlačítka ZRUŠIT/vypnuto k ukončení funkce klidového stavu a otevření režimu volby programu.

Volba programu

6 Přehled programů

V části Tabulka je uveden max. možný počet programů. Programy vhodné pro váš spotřebič najdete na panelu na straně 1.



Zvolte program podle přiložené Tabulky programů (strana 1).
Délka programu závisí na vnějších podmínkách v domácnosti, na teplotě a tlaku vody apod.

Mycí cyklus

7 Dveře myčky musí být zavřené a vodovodní kohoutek otevřený.

Chcete-li přerušit běžící program (např. abyste mohli přidat nějaké nádobí):

- Opatrně otevřete dveře (program se přeruší) a vložte nádobí (pozor na HORKOU páru!).
- Zavřete dveře a znovu stiskněte tlačítko **START** k pokračování cyklu (program se spustí od okamžiku, ve kterém byl přerušen).

Chcete-li zrušit právě probíhající program:

- Stiskněte tlačítko **ZRUŠIT/Vypnuto**.
- (Při vypnutí spotřebiče se voda vypouští až 1 minutu).

Chcete-li změnit probíhající program:

- Stisknutím tlačítka **ZRUŠIT/Vypnuto** zrušte právě probíhající program.
- (Při vypnutí spotřebiče se voda vypouští až 1 minutu).
- Stisknutím jakéhokoli tlačítka s výjimkou tlačítka **ZRUŠIT/Vypnuto** myčku zapněte.
- Zvolte nový program.
- Stiskněte tlačítko **START**.

Vypnutí spotřebiče. OK...

8 Při otvírání dveří buďte opatrní: mohla by uniknout horká pára.

Jedním stisknutím tlačítka **ZRUŠIT/Vypnuto** uveďte spotřebič do klidového stavu.

Všechny kontrolky zhasnou. Vyndejte nádobí, začněte dolním košem, aby případně zbylé vodní kapky nemohly stékat na dole uložené nádobí.

Údržba a čištění

9

Filtry
Zkontrolujte a v případě potřeby je vyčistěte.

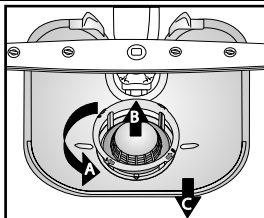

Odšroubujte válec filtrů, vyndejte filtr a jemné sítko...

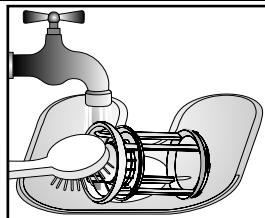

Opláchněte pod tekoucí vodou...

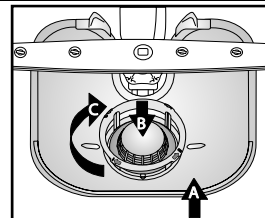

Vraťte ho zpět

Zašroubujte válec filtrů. POZOR NA ZNAČKU!

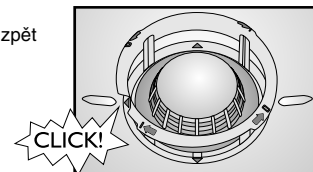

Menší závady můžete opravit sami...

10

Ostříkovací ramena
Odstraňte zablokování/ usazeniny

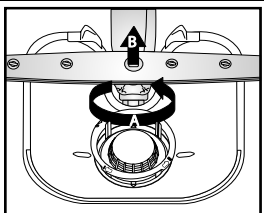

Odšroubujte a odstraňte dolní rameno...

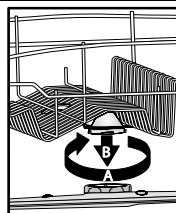

Odšroubujte a odstraňte horní rameno...

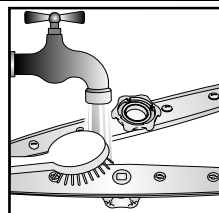

Ostříkovací trysky umyjte pod tekoucí vodou (podle potřeby použijte i párátko)...



Nasadte a zašroubujte pevně dolní i horní rameno.



Jestliže dojde k poruše, ověřte ještě před tím, než se obrátíte na servis, následující body a pokuste se problém odstranit. Tyto pokyny umožňují vyřešit většinu poruch a rychlou obnovu chodu spotřebiče.

Myčka...	Možné příčiny...	Řešení...
...nefunguje/nespustila se	<ul style="list-style-type: none"> - Myčka musí být zapnutá. - Dveře myčky nejsou zavřené. - Možnost "Odložený start" je ZAPNUTÁ. 	<ul style="list-style-type: none"> - Pokud není pod proudem, zkontrolujte domácí pojistku. - Zkontrolujte, zda jsou dveře myčky dobře zavřené. - Ověřte si, zda jste ne zvolili možnost "Odložený start" (je-li u modelu). V takovém případě se myčka spustí až po uplynutí nastavené doby. Případně nastavte funkci odloženého startu na "0" (provedte RESET).
...kontrolka ZRUŠIT/Vypnuto 6x zablikala	<ul style="list-style-type: none"> - Vodovodní kohoutek je zavřený. - Ohnutá přívodní hadice nebo ucpané filtry na přívodu vody. - Tlak vody je příliš nízký. 	<ul style="list-style-type: none"> - Vodovodní kohoutek musí být otevřený. - Přívodní hadice nesmí být ohnutá a příslušný filtr na přívodu u připojení k vodovodnímu kohoutku nesmí být špinavý nebo zanesený. - Vodovodní kohoutek musí být při přívodu vody úplně otevřený (minimální průtok: 0,5 litru za minutu).
...kontrolka ZRUŠIT/Vypnuto 6x zablikala/ mycí program předčasně skončil (nádobí je špinavé a vlhké)	<ul style="list-style-type: none"> - Zanesené nebo ucpané filtry. - Příliš málo vody ve vodním systému myčky. - Vypouštěcí hadice není správně umístěná. - Příliš pěny v myčce. 	<ul style="list-style-type: none"> - Filtry nesmí být znečištěné nebo zanesené. - Duté nádobí (např. misky, šálky) musí být položeny do koše obráceně. - Vypouštěcí hadice musí být správně umístěná (u myček umístěných ve výšce ponechte min. 200-400 mm od dolního okraje spotřebiče) - viz pokyny k instalaci. - Opakujte bez mycího prostředku, nebo počkejte, až pěna zmizí.
...kontrolka ZRUŠIT/Vypnuto 8x zablikala	<ul style="list-style-type: none"> - Zanesené filtry. - Vypouštěcí hadice je ohnutá. - Přípojka hadice k sifonu je zavřená. 	<ul style="list-style-type: none"> - Vyčistěte filtry. - Vypouštěcí hadice nesmí být nikde ohnutá. - Kryt přípojky hadice sifonu musí být odstraněn.
<p>Po provedení výše uvedených rad by mělo chybové hlášení zmizet. Většina problémů se takto vyřeší.</p> <p>RESET:</p> <ul style="list-style-type: none"> ➔ Stiskněte tlačítko ZRUŠIT/Vypnuto. ➔ Zavřete dveře. ➔ Voda se automaticky vypouští až 1 minutu. ➔ Myčka je nyní připravena k opětovnému spuštění. 		
Nádobí a přístroje...	Možné příčiny...	Řešení...
...není dokonale umyté/Jsou na něm zbytky jídel	<ul style="list-style-type: none"> - Příliš málo prostoru mezi jednotlivými kusy nádobí (nesprávné položení dutého nádobí v koši). - Příliš málo mycího prostředku; mycí prostředek je příliš starý, nebo byl nesprávně uložený. - Teplota není dost vysoká pro velmi zašpiněné nádobí. - Dalí jste nádobí do dolního i horního koše a současně jste zvolili možnost "Poloviční náplň/Multizone". - Časté používání programu "Eco 50°C". - Zanesená ostříkovací ramena, špinavé filtry, nebo nesprávně umístěné. - Ostříkovací ramena jsou zablokovaná nádobím nebo přístroji. 	<ul style="list-style-type: none"> - Uložte nádobí tak, aby se vzájemně nedotýkalo. Duté nádobí (např. misky, šálky) musí být položeny do koše obráceně. - Podle potřeby můžete také použít víc mycího prostředku, dodržujte pokyny výrobce. Mycí prostředky uchovávejte na suchém místě a ne příliš dlouho. - Pro velmi špinavé nádobí byste měli zvolit mycí program s vyšší teplotou (viz tabulku programů na straně 1). - Jestliže zvolíte možnost "Poloviční náplň/Multizone" (je-li u modelu), naplňte pouze horní koš nebo pouze dolní koš k lepší účinnosti mytí a dokonale umytému nádobí. - V případě častého používání programu "Eco 50°C" (je-li u modelu) byste měli občas zvolit program "Intenzivní 70°C" (je-li u modelu) - Ostříkovací ramena nesmějí být zanesená, filtry nesmějí být špinavé a musejí být správně instalované (viz strana 5 "Údržba a čištění"). - Ostříkovací ramena se musejí volně otáčet a nádobí ani přístroje jim v tom nesmí bránit.

Nádobí a přístroje...	Možné příčiny...	Řešení...
...kontrolka soli svítí	- Použijte tablety pro měkkou vodu.	- Nastavte možnost "Tablety"; jestliže tato funkce není k dispozici, je rozsvícení kontrolky soli normální jev.
...má na sobě usazeniny: zbytky regenerační soli	- Příliš tvrdá voda. - Víčko zásobníku na sůl je otevřené. - Málo leštidla.	- V místech s velmi tvrdou vodou je nutné zvýšit dávku regenerační soli (viz strana 2, "Jak nastavit tvrdost vody"). - Zavřete správně víčko. - Jestliže používáte kombinované mycí prostředky, zkuste přidat víc leštidla.
...nádobí není usušené	- Plastové nádoby špatně schnou. - Nechali jste v myčce nádoby ještě dlouho po ukončení cyklu (např. při použití možnosti "Odložený start"). - Nesprávné položení dutého nádobí v koši. - Nesprávné dávkování leštidla. - Zvolili jste rychlý program.	- Syntetické materiály dobře neschnou; jestliže jsou na konci cyklu mokré, osušte je. - V tomto případě jsou vodní kapky na nádobí a stranách myčky normální jev. Zkuste nechat dveře před vyjmutím nádobí 5 minut otevřené. - Položte nádobí tak, aby v prohlubních nezůstávala voda. - Zvyšte dávkování leštidla - viz strana 3, "Doplnění leštidla". - Rychlý program je určen pro rychlé umytí málo zašpiněného nádobí. Jestliže ho použijete pro plnou náplň středně/velmi zašpiněného nádobí, nemůže nádobí dobře uschnout. V tomto případě zvolte standardně dlouhý program. Nádobí bude dobře usušené, když necháte dveře myčky po dokončení programu a před vyjmutím nádobí na 15 minut otevřené.
...zbarvené plastové části	- Rajčatová/mrkvová šťáva.	- Např. rajská omáčka může zbarvit plastové části nádobí. Doporučujeme použít trochu víc mycího prostředku v prášku k lepšímu bělicímu účinku. Používejte raději programy s vyššími teplotami.
...matné sklenice apod.	- Nádobí nevhodné pro mytí v myčce nádobí (porcelán).	- Používejte pouze nádobí vhodné pro mytí v myčce.
...odstranitelné skvrny na skleničkách	- Použití nesprávných programů pro skleničky.	- Nádobí by se nemělo vzájemně dotýkat. Nedávejte sklo dohromady do košů. Použijte vhodné programy pro sklo.
...skleničky nejsou lesklé	- Skleničky nevhodné pro mytí v myčkách (porcelán).	- Některé druhy skla nelze v myčce myt.
...trvalé skvrny na skleničkách	- Duha na skleničkách.	- Tento jev je nevratný. Doporučujeme pro další mytí: - změňte seřízení systému dávkování u změkčovače. - opatnost - dodržujte doporučená dávkování mycího prostředku. - při použití kombinovaných mycích tablet se řiďte doporučením výrobce.
...ztmavnutí a nečistoty u čajových šálků po umytí nezmizely	- Není známo.	- Tento jev je nevyhnutelný. Tein mění barvy trvale.
...rezavé skvrny	- Nepoužili jste předmytí.	- Slané nebo kyselé zbytky jídel mohou způsobit rezavé skvrny i na nerezových přístrojích. Zabráňte tomu tak, že vždy použijete předmytí, jestliže má být nádobí umyté až později.
...jiné skvrny	- Dávkování leštidla je příliš nízké.	- V případě skvrn zvyšte dávkování leštidla (viz strana 3, "Dávkování leštidla"). - Jestliže používáte kombinované mycí prostředky, zkuste přidat víc leštidla.
...šmouhy	- Dávkování leštidla je příliš vysoké.	- V případě šmouh snižte dávkování leštidla (viz strana 3, "Dávkování leštidla"). - Jestliže používáte kombinované mycí prostředky, který obsahuje leštidlo, nepřidávejte další leštidlo.
...pěna	- Nevhodné dávkování mycího prostředku/leštidla.	- Používejte pouze požadované množství mycího prostředku/leštidla, protože jinak se může tvořit příliš pěny.

Projevuje-li se porucha i po provedení výše uvedených kroků, vytáhněte zástrčku ze zásuvky a zavřete přívod vody. Obrat'te se na servisní středisko (viz také záruční list). Než se obrátíte na servisní službu, připravte si tyto údaje:

- popis poruchy,
- typ a model spotřebiče,
- servisní kód (číslo uvedené za slovem Service na lepicím typovém štítku) na vnitřní straně dveří vpravo:

Service: 0000 000 00000 00 0000 000000



Všeobecné pokyny a upozornění

1. Obal

Obal je ze 100% recyklovatelného materiálu a je označen recyklačním symbolem .

2. Odstranění obalu a kontrola obsahu

Po odstranění obalu se přesvědčte, zda myčka nebyla během přepravy poškozena a zda se dveře dobře zavírají. V případě jakýchkoli pochybností se obraťte na odborníky nebo na svého prodejce.

3. Před prvním použitím myčky

- Myčka je určena k provozu při okolní teplotě mezi 5°C a 45°C.
- Dokonalý chod myčky byl vyzkoušen výrobcem. Po této zkoušce mohly v myčce zůstat kapičky nebo skvrny vody, které zmizí po prvním mytí.

4. Úspora energie a vody

- Nádobí nepředmývejte pod tekoucí vodou.
- Myčku spouštějte jen tehdy, je-li plná nádobí; nebo zvolte možnost "Poloviční náplň/Multizone" (je-li u modelu).
- Můžete-li využít ekologických energetických zdrojů, jako slunečních panelů, tepelných pump nebo zařízení na ústřední vytápění, připojte myčku k přívodu teplé vody pouze do maximální teploty této vody 60°C. Přesvědčte se, zda je přívodní hadice požadovaného typu (nápis "70°C max" nebo "90°C max").

5. Dětská pojistka

- Obalový materiál uschovejte z dosahu dětí.
- Nedovolte dětem, aby si s myčkou hrály.
- Mycí prostředek, leštidlo a regenerační sůl uložte také mimo dosah dětí.

6. Bezpečnostní upozornění

- Tento spotřebič nesmějí používat děti nebo osoby s fyzickým nebo mentálním postižením, s výjimkou situace, kdy na ně dohlíží odpovědná dospělá osoba tak, aby bylo zaručeno bezpečné používání spotřebiče.
- Nepoužívejte myčku venku.
- V blízkosti myčky neskladujte hořlavé materiály.
- Voda v myčce není pitná.
- Do mycího prostoru nedávejte žádná rozpouštědla: **hrozí nebezpečí výbuchu!**
- Pozor na otevřené dveře: **můžete o ně zakopnout!**
- Otevřené dveře unesou pouze vysunutý koš s nádobím. Nedávejte na ně žádné předměty, nesedějte si na ně, ani si na ně nestoupejte.
- Ostré předměty, kterými byste se mohli zranit (např. nože), je nutné vkládat do košíčku špičkou obrácenou směrem dolů. Dlouhé náčiní položte vodorovně do horního koše se špičkou obrácenou dovnitř myčky.

Záruka se nevztahuje na závady způsobené nesprávným použitím spotřebiče.

- Před čištěním nebo údržbou vždy vytáhněte zástrčku ze zásuvky a zavřete přívod vody; to platí i v případě poruchy.
- Opravy a technické úpravy smí provádět pouze kvalifikovaní pracovníci.

7. Odolnost vůči mrazu

Jestliže spotřebič umístíte v místnosti, kde může teplota klesnout pod bod mrazu, je nutné ho úplně vypustit. Zavřete vodovodní kohoutek a odpojte přívodní i vypouštěcí hadici, pak nechte vytéct vodu. Ověřte si, že je v zásobníku na sůl alespoň 1 kg rozpuštěné regenerační soli k ochraně myčky až do teploty -20 °C. Po spuštění programu se může na displeji objevit chybové hlášení (viz strana 6). Kontrolka **ZRUŠIT/Vypnuto** 6x zabliká - myčka musí být alespoň 24 hodin v teplotě prostředí min. 5°C.

Po odstranění těchto poruch je nutné provést RESET (viz část "Co dělat, když...").

8. Likvidace

- Myčka byla vyrobena z recyklovatelných materiálů. Nechcete-li myčku už používat, postupujte podle místních předpisů pro odstraňování odpadu. Znehodnot'te ji odříznutím elektrického přívodního kabelu. Nebezpečným situacím (např. riziko udušení) pro děti zabráníte, když rozlomit'e u myčky zámek, aby se v ní děti při hře nemohly zavřít.
- Tento spotřebič je označen v souladu s evropskou směrnicí 2002/96/ES o likvidaci elektrického a elektronického zařízení (WEEE). Zajištěním správné likvidace tohoto spotřebiče pomůžete zabránit případným negativním důsledkům na životní prostředí a lidské zdraví. Nesprávná likvidace tohoto typu spotřebiče v netříděném sběru může mít škodlivé následky pro životní

prostředí. Symbol  na spotřebiči nebo příslušných dokladech udává, že tento výrobek nesmí být likvidován spolu s domácím odpadem, ale je nutné ho odevzdat do nejbližšího sběrného centra k recyklaci elektrických a elektronických zařízení. Při jeho likvidaci se řiďte místními předpisy pro ekologické odstraňování odpadu. Další informace o zpracování, rekuperaci a recyklaci tohoto výrobku zjistíte u příslušného místního úřadu, úřadu pro likvidaci domovního odpadu, nebo v obchodě, kde jste spotřebič zakoupili.

Prohlášení o souladu s předpisy EU

Tento spotřebič byl navržen, vyroben a dodán na trh v souladu s bezpečnostními požadavky směrnice ES:  2006/95/ES, 89/336/ES, 93/68/ES a 2002/95/ES (směrnice RoHS).

Kapacita myčky: 12 jídelních souprav