

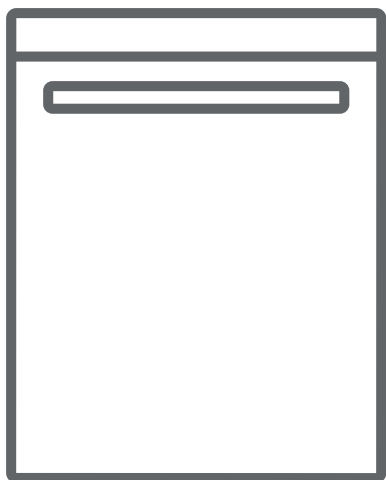

Rommo

CZ Návod k obsluze







RVD6031X / RVD6031W

v. 2.0

Děkujeme, že jste si vybrali tento produkt.

Tento návod k použití obsahuje důležité bezpečnostní informace a pokyny k používání a údržbě tohoto spotřebiče.

Přečtěte si, prosím, před použitím spotřebiče tento návod k použití a uložte si ho pro případ, že ho budete potřebovat v budoucnosti.

Ikona	Typ	Význam
	VAROVÁNÍ	Nebezpečí zranění nebo smrti
	NEBEZPEČÍ ZASAŽENÍ ELEKTRICKÝM PROUDEM	Riziko nebezpečného napětí
	POŽÁR	Varování; Riziko požáru / Hořlavé materiály
	UPOZORNĚNÍ	Riziko úrazu nebo poškození majetku
	DŮLEŽITÉ / POZNÁMKA	Správný provoz systému

OBSAH

1. BEZPEČNOSTNÍ POKYNY	3
1.1. Obecná bezpečnostní upozornění.....	3
1.2. Upozornění k instalaci	3
1.3. Během použití.....	4
2. INSTALACE	7
2.1. Umístění spotřebiče	7
2.2. Připojení vody.....	7
2.3. Hadice pro přívod vody.....	7
2.4. Vypouštěcí hadice	8
2.5. Elektroinstalace	8
2.6. Umístění spotřebiče pod pracovní desku.....	8
3. TECHNICKÉ ÚDAJE	10
3.1. Vzhled.....	10
3.2. Technické údaje.....	10
4. PŘÍPRAVA MYČKY K POUŽITÍ.....	12
4.1. Před prvním použitím	12
4.2. Použití soli	12
4.3. Plnění soli	12
4.4. Testovací proužek.....	13
4.5. Tabulka tvrdosti vody	13
4.6. Systém změkčování vody.....	13
4.7. Nastavení	13
4.8. Použití mycího prostředku	13
4.9. Vložení mycího prostředku	14
4.10. Použití kombinovaných mycích prostředků	14
4.11. Použití leštidla.....	14
4.12. Plnění leštidla a nastavení.....	14
5. PLNĚNÍ MYČKY NÁDOBÍ	16
5.1. Doporučení	16
5.2. Alternativní plnění koše	20
6. TABULKA PROGRAMŮ	21

OBSAH

7. OVLÁDACÍ PANEL	23
7.1. Změna programu	24
7.2. Zrušení programu	24
7.3. Vypnutí spotřebiče	24
8. ČIŠTĚNÍ A ÚDRŽBA	26
8.1. Čištění myčky a filtrů	26
8.2. Ramena s tryskami	26
8.3. Vypouštěcí čerpadlo	27
9. ŘEŠENÍ PROBLÉMŮ	28

1. BEZPEČNOSTNÍ POKYNY

1.1. Obecná bezpečnostní upozornění

- Před použitím spotřebiče si pečlivě přečtěte tyto pokyny a uschovejte si je pro budoucí použití.

 Před instalací nejprve zkontrolujte vnější balení spotřebiče a po odstranění balení zkontrolujte vnější povrch spotřebiče. Nespouštějte myčku, pokud se jeví poškozená nebo pokud byl již obal otevřený.

- Obalové materiály chrání vaši myčku před poškozením, které by mohlo nastat při převozu. Obalové materiály jsou přátelské k životnímu prostředí, protože jsou recyklovatelné. Používání recyklovaných materiálů snižuje spotřebu surovin a produkci odpadů.

 Děti od 8 let a osoby se sníženými fyzickými, smyslovými nebo mentálními schopnostmi nebo s nedostatkem zkušeností a znalostí smí spotřebič používat pouze pod dohledem nebo pokud jim byly poskytnuty informace o bezpečném používání spotřebiče, a pokud rozumí souvisejícím rizikům. Děti si nesmí se spotřebičem hrát.

 Odstraňte obaly a udržujte je mimo dosah dětí.

 Čistící prostředky a leštidla uchovejte mimo dosah dětí.

 Po skončení mytí mohou v myčce zůstat zbytky. Když je myčka otevřená, udržujte děti mimo její dosah.

1.2. Upozornění k instalaci

- Pro instalaci vyberte vhodné a bezpečné místo.
- Do spotřebiče lze použít pouze originální náhradní

díly.

 Před instalací myčku odpojte ze zásuvky.

 Myčku smí instalovat pouze autorizovaný servisní technik. Pokud ji nainstaluje kdokoli jiný, může dojít ke zneplatnění záruky.

 Zkontrolujte, zda je systém pojistek napojený v souladu s bezpečnostními směrnicemi.

 Veškerá elektroinstalace musí být provedena v souladu s hodnotami uvedenými na štítku.

 Zkontrolujte, zda spotřebič nestojí na napájecím kabelu.

 Nikdy nepoužívejte prodlužovací kabel nebo rozdvojkou.

 Zástrčka musí být po instalaci spotřebiče bez obtíží přístupná.

- Po instalaci spotřebič nejprve jednou pusťte bez nádobí.

 Během umístování nesmí být spotřebič zapojený.

 Vždy použijte zástrčku dodanou s vaším spotřebičem.

 Pokud je elektrický kabel poškozený, smí ho vyměnit pouze kvalifikovaný elektrikář.

- Hadici pro přívod vody připojte přímo ke kohoutku. Tlak v kohoutku musí být minimálně 0,03 MPa a maximálně 1 MPa. Pokud tlak překročí 1 MPa, musí být mezi spojky instalovaný tlakový ventil.

1,3. Během použití

- Tento spotřebič slouží k použití v domácnosti; nepoužívejte ho k žádným jiným účelům. Komerční

využívání zneplatní záruku.

 Jsou-li dveře spotřebiče otevřené, nestoupejte na ně, nesedejte na ně ani je nijak nezatěžujte.

 Používejte pouze mycí prostředky a leštidla vyrobené

pro myčky nádobí. Naše společnost nezodpovídá za žádná poškození způsobené nesprávným použitím.

 Nepijte vodu z myčky.

 Vzhledem k nebezpečí výbuchu nedávejte do mycího prostoru myčky žádná chemická rozpouštědla.



• Před mytím plastových věcí nejprve zkontrolujte jejich tepelnou odolnost.

 Do myčky dávejte pouze předměty vhodné pro mytí v myčce a dbejte na to, abyste koše nepřeplnili.

 Neotevírejte dveře myčky, když běží mycí program. Mohla by se z ní vylít horká voda. Bezpečnostní opatření zajišťují, aby se myčka při otevření dveří zastavila.

 Dveře myčky by se neměly nechávat otevřené. Mohlo by dojít k nehodě.

 Nože a jiné ostré předměty dávejte do košíku na nože, ostřím dolů.

  U modelů se systémem automatického otevírání dveří se při zapnuté možnosti úspory energie na konci programu otevřou dveře. Abyste předešli poškození myčky, nepokoušejte se zavřít dveře po dobu jedné minuty od jejich otevření. Pro efektivní usušení nechejte dveře otevřené po dobu 30 minut od konce programu. Poté, co se ozve signál oznamující automatické otevření, nestůjте přede dveřmi.

 V případě poruchy musí provádět opravy pouze autorizovaná servisní společnost, jinak dojde ke

zneplatnění záruky.

 Před zahájením oprav se musí myčka odpojit od přívodu energie. Při odpojování za kabel netahejte. Vypněte přívod vody.

 Provoz při nízkém napětí způsobí snižování výkonu.

 Z bezpečnostních důvodů po skončení programu vypojte spotřebič ze zásuvky.

 Abyste předešli možnosti úrazu elektrickým proudem, neodpojujte spotřebič ze zásuvky mokrými rukama.

 Při odpojování spotřebiče ze zásuvky tahejte za zástrčku, nikdy netahejte za kabel.

2. INSTALACE

2.1. Umístění spotřebiče

Při umísťování spotřebiče umístěte do míst, kde do něj bude možné snadno dávat nádobí a vyndávat ho. Nedávejte spotřebič do míst, kde okolní teplota padá pod 0 °C.

Před odstraněním obalových materiálů a umístění spotřebiče si přečtěte všechna upozornění na obalech.

Spotřebič umístěte do blízkosti přívodu a odtoku vody. Berte v potaz, že po umístění myčky už nebude možné připojení měnit.

Spotřebič nedržte za dveře nebo panel.

Okolo spotřebiče ponechtejete dostatečný prostor potřebný pro pohyb při úklidu.

 Přesvědčte se, že hadice na přívod a odvod vody nejsou smáčkuté nebo zaseknuté a že myčka při umísťování nestojí na kabelu.

Nastavte nožičky tak, aby byla myčka vyrovnaná. Myčka musí být umístěná na ploché podlaze, jinak nebude stabilní a dvířka se nebudou správně zavírat.

2.2. Připojení vody

Doporučujeme přimontovat na přívod vody filtr, abyste zabránili poškození myčky kontaminací (písek, rez atd.) z venkovních rozvodů vody. Pomůžete tím také předejít žloutnutí a usazování po mytí.

Všímejte si potisku na hadici pro přívod vody!

Pokud jsou modely označené „25 °C“, může být maximální teplota vody 25 °C (studená voda).

Pro všechny ostatní modely:

Preferována je studená voda. Teplá voda může mít maximální teplotu 60 °C.

2.3. Hadice pro přívod vody





 **VAROVÁNÍ:** Použijte hadici pro přívod vody dodanou s vaší myčkou, nepoužívejte hadici ze staré myčky.

 **VAROVÁNÍ:** Před zapojením nechte hadici protéct vodu.

 **VAROVÁNÍ:** Hadici pro přívod vody připojte přímo ke kohoutku. Tlak v kohoutku musí být minimálně 0,03 MPa a maximálně 1 MPa. Pokud tlak překročí 1 MPa, musí být mezi spojky instalovaný tlakový ventil.

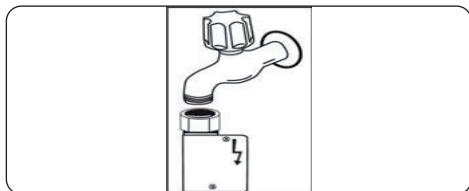
 **VAROVÁNÍ:** Po zapojení otočte kohoutkem a kompletně myčku zkontrolujte, zda někudy nevytéká voda. Po skončení mycího programu vždy odpojte přívod vody.



 Některé modely jsou vybaveny zařízením Aquastop. Nepoškozujte je a nedovoľte, aby se ohýbalo nebo kroutilo.

2.4. Vypouštěcí hadice

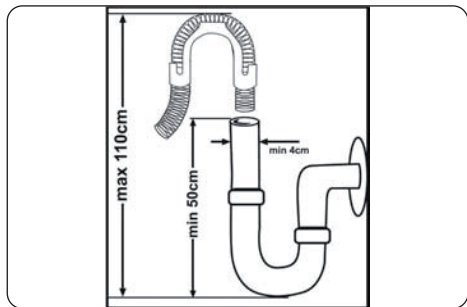

Hadici pro vypouštění vody napojte buď přímo do odtoku vody nebo do sifonu. Toto propojení by mělo být minimálně 50 cm a maximálně 110 cm od místa, kde je postavená myčka.



DŮLEŽITÉ: Nádobí nebude správně umyté, pokud bude vypouštěcí hadice delší než 4 m.

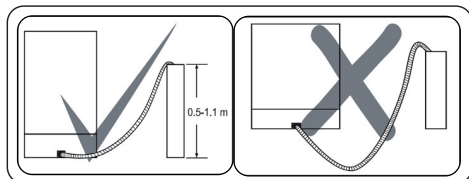

2.5. Elektrické zapojení



VAROVÁNÍ: Váš spotřebič je nastaven na 220–240 V. Je-li napětí ve vaší zemi 110 V, zapojte mezi elektrické zapojení transformátor 110/220 V a 3000 W.



Zapojte produkt do uzemněné zásuvky chráněné pojistkou vyhovující tabulce „Technické údaje“.



Uzemněná zástrčka myčky musí být napojená na uzemněnou zásuvku s vhodným napětím a proudem.



Pokud není nainstalováno uzemnění, měl by uzemnění nainstalovat autorizovaný elektrikář. V případě použití bez instalovaného uzemnění nebude naše společnost zodpovídat za ztráty, ke kterým může dojít.

2.6. Montáž spotřebiče

Pokud budete chtít myčku nainstalovat pod pracovní desku, musí tam být dostatečný prostor a musí k tomu být vhodné elektrické a instalatérské vybavení (1). Pokud je prostor pod pracovní deskou vhodný pro instalaci myčky, odstraňte pracovní desku, jak můžete vidět na obrázku (2).



VAROVÁNÍ: Pracovní deska, pod kterou bude myčka umístěna, musí být stabilní, aby se předešlo nerovnováze.

Horní panel myčky se musí odstranit, aby se vešla pod pracovní desku.

Horní panel odstraníte tak, že odšroubujete šroubky, které ho přidrží. Ty se nachází na zadní straně myčky. Pak panel zatlačte o 1 cm směrem zepředu dozadu a zvedněte ho. Nožičky spotřebiče nastavte podle sklonu podlahy (3).

Usaďte myčku tak, že ji zasunete pod pracovní desku. Dejte u toho pozor, abyste nerozdrtili nebo neohnuli hadice (4).



VAROVÁNÍ: Po odstranění panelu myčky by se myčka měla umístit do prostoru o rozměrech uvedených na obrázku níže.

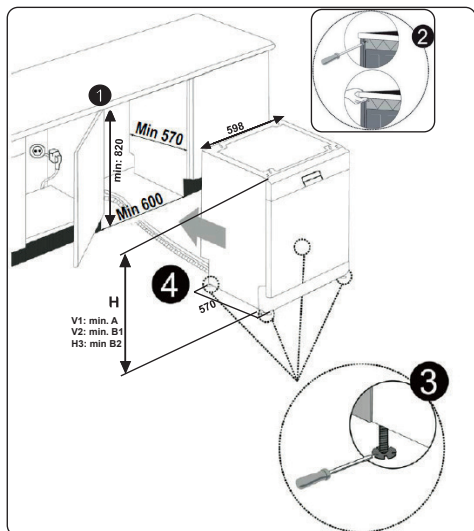

	A	B	
	Všechny produkty	B ₁	B ₂
Výška produktu (± 2 mm)	820 mm	830 mm	835 mm

A: Pokud na horní straně produktu není plst' berte v potaz výšku tohoto spotřebiče.

B1: Pokud je na horní straně produktu s druhým košem plst' berte v potaz výšku tohoto spotřebiče.

B2: Pokud je na horní straně produktu se třetím košem plst' berte v potaz výšku tohoto spotřebiče.

3. TECHNICKÉ ÚDAJE

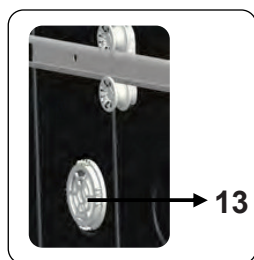
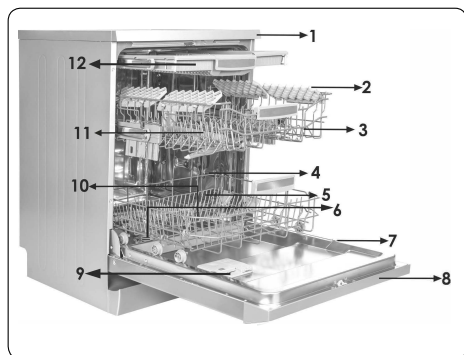

3.1. Celkový pohled

1. Pracovní deska
2. Horní koš s rošty
3. Horní rameno s tryskami
4. Spodní košík
5. Spodní rameno s tryskami
6. Filtry
7. Produktový štítek
8. Ovládací panel
9. Příhrádka na čisticí prostředek a leštidlo
10. Košík na nože
11. Příhrádka na sůl
12. Zápádka horního košíku
13. Aktivní sušící jednotka: Tento systém nabízí lepší sušící výkon.

3.2. Technické údaje

Kapacita	15 míst
Rozměry	
Výška	850 (mm)
Šířka	598 (mm)
Hloubka	598 (mm)
Čistá hmotnost	47 kg
Provozní napětí / kmitočet	220–240 V 50 Hz
celkový proud	10 (A)
Celkový výkon	1900 (W)
Tlak vody	Maximum: 1 (Mpa) Minimum: 0,03 (Mpa)

RECYKLACE

- Některé součásti spotřebiče a balení se skládají z recyklovatelných materiálů.
- Plasty jsou označeny mezinárodními zkratkami: (>PE<, >PP<, atd.)
- Kartonové díly jsou z recyklovaného papíru. Můžete je odložit do kontejnerů na papír.
- Materiály nevhodné pro odložení do nádob na domácí odpad musí být odloženy v recyklačních zařízeních.
- Více informací o likvidaci různých materiálů vám podá příslušné recyklační zařízení.

BALENÍ A ŽIVOTNÍ PROSTŘEDÍ

- Obalové materiály chrání vaši myčku před poškozením, které by mohlo nastat při převozu. Obalové materiály jsou přátelské k životnímu prostředí, protože jsou recyklovatelné. Používání recyklovaných materiálů snižuje spotřebu surovin, a tím i produkci odpadů.

Prohlášení o shodě CE

Prohlašujeme, že naše produkty splňují platné evropské směrnice, rozhodnutí a normy a požadavky v uvedených normách.

Likvidace starého spotřebiče



Symbol na výrobku nebo na doprovodných dokumentech k výrobku znamená, že s tímto přístrojem nelze zacházet jako s domovním odpadem. Předejte jej na příslušné sběrné místo k recyklaci elektrického a elektronického zařízení. Zajištěním řádné ekologické likvidace přístroje pomůžete zamezit možnému škodlivému dopadu na životní prostředí a lidské zdraví, který by jinak mohl vzniknout při nesprávné likvidaci tohoto výrobku. Pro bližší informace ohledně recyklace tohoto výrobku kontaktujte prosím místní úřady, službu likvidace domovních odpadů nebo prodejnu, kde jste produkt koupili.

4. PŘED POUŽITÍM SPOTŘEBIČE

4.1. Příprava myčky na první použití

- Přesvědčte se, že rozvody vody a elektřiny odpovídají hodnotám vyznačeným v pokynech k instalaci spotřebiče.
- Sejměte všechny obaly z vnitřní části spotřebiče.
- Nastavte stupeň změkčení vody.
- Naplňte nádržku na leštidlo.

4.2. Použití soli (pokud je dostupné)

Aby se dosáhlo dobrého výsledku, myčka potřebuje měkkou vodu, méně vápenitou vodu. V opačném případě zůstanou na nádobí a v interiéru myčky zbytky vodního kamene. To negativně ovlivní mycí, sušící a lešticí výkon vaší myčky. Když voda protéká změkčovacím systémem, z vody jsou odstraněny ionty tvořící tvrdost a voda dosáhne měkkosti nutné k získání nejlepších výsledků. V závislosti na úrovni tvrdosti přitékající vody, ionty, které způsobují tvrdost vody, se hromadí v systému změkčovače. Systém zjemnění je třeba vyměňovat, aby zajistil stejnou výkonnost i během dalšího mytí. K tomu se používá sůl do myčky nádobí.

Do myčky se smí používat pouze speciální sůl do myčky určená ke změkčení vody. Nepoužívejte drobnozrnnou nebo práškovou sůl, která se lehce rozpouští. Použití jiných typů soli může myčku poškodit.

4.3. Doplňte sůl (pokud je to možné)

Abyste mohli doplnit sůl, otočte víčkem komory na sůl proti směru hodinových ručiček a víčko sundejte. **(1)** **(2)** Při prvním použití nasypete do prostoru pro sůl 1 kg soli a tolik vody **(3)**, dokud nebude prostor téměř přetékát. Pokud máte k dispozici trychtýř **(4)**, usnadní vám plnění. Vraťte na místo víčko a zavřete ho. Po každých 20 až 30 cyklech doplňte do myčky tolik soli, dokud nebude prostor pro sůl plný (přibližně 1 kg).

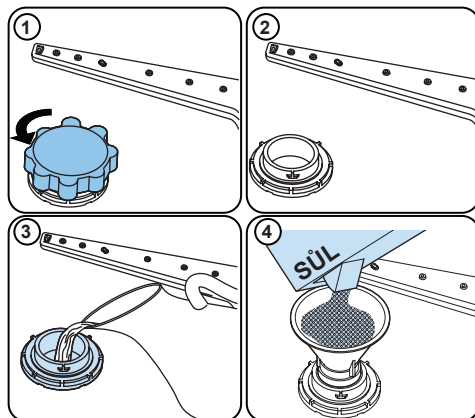









Do prostoru pro sůl nalijte vodu pouze při prvním doplňování soli.

Použijte sůl vyrobenou k použití v myčkách nádobí.

Když myčku spustíte, prostor pro sůl se naplní vodou, proto do něj dejte sůl ještě před spuštěním spotřebiče.

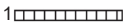
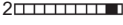
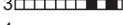
Pokud se sůl vysypala okolo otvoru a nebudete myčku ihned použít, spusťte krátký mycí program, abyste myčku uchránili před korozí.

4.4. Testovací proužek

Vodu z kohoutku nechte odtékat (1 minutu).	Dejte proužek pod vodu (1 vteřinu).	Zatřepte proužkem.	Počkejte (1 minutu).	Nastavte na myčce stupeň tvrdosti.
				1  2  3  4  5  6 

POZNÁMKA rámcí továrního nastavení je nastaven stupeň 3. Pokud používáte vodu ze studny nebo je tvrdost vody nad 90 dF, doporučujeme použít filtr a zařízení na úpravu vody.

4.5. Tabulka tvrdosti vody

Stupeň	Německá dH	Francouzská dF	Britská dE	Indikátor
1	0-5	0-9	0-6	Na displeji se zobrazí L1.
2	6-11	10-20	7-14	Na displeji se zobrazí L2.
3	12-17	21-30	15-21	Na displeji se zobrazí L3.
4	18-22	31-40	22-28	Na displeji se zobrazí L4.
5	23-31	41-55	29-39	Na displeji se zobrazí L5.
6	32-50	56-90	40-63	Na displeji se zobrazí L6.

4.6. Systém změkčování vody

Myčka je vybavena systémem změkčování vody, který snižuje tvrdost vody z vodovodu. Pokud chcete zjistit tvrdost vaší kohoutkové vody, kontaktujte svého dodavatele vody nebo použijte testovací proužek (pokud ho máte k dispozici).

4.7. Nastavení

- Vypněte myčku stisknutím tlačítka Zapnout/Vypnout.
- Stiskněte tlačítko Program a podržte ho alespoň na 3 vteřiny ihned po zapnutí myčky.
- Uvolněte tlačítko, když se zobrazí SL . Poté se zobrazí poslední nastavení úrovně.
- Stiskněte tlačítko pro Program a nastavte požadovanou úroveň. Každé stisknutí tlačítka zvýší úroveň. Po dosažení úrovně 6 se dalším stisknutím vrátíte na úroveň 1.
- Poslední vybraná úroveň tvrdosti vody se uloží do paměti jakmile spotřebič vypnete pomocí tlačítka Vypnout/Zapnout.

4.8. Použití čistícího prostředku

Použijte pouze mycí prostředek určený speciálně pro domácí myčky nádobí. Čistící prostředky skladujte na chladném suchém místě mimo dosah dětí.

Abyste zaručili co nejlepší výkon myčky, použijte mycí prostředek, který je nejvhodnější pro zvolený program. Množství mycího přípravku závisí na cyklu, množství nádobí a stupni jeho znečištění.

Nedávejte do prostoru pro mycí prostředek více mycího prostředku, než je potřeba. Jinak budou po umytí na sklenicích a miskách bělavé nebo modravé šmouhy, které mohou způsobit korozi skla. Dlouhodobé používání přílišného množství mycího prostředku může myčku poškodit.

Použití malého množství mycího prostředku může způsobit nedostatečné umytí nádobí a u tvrdé vody vzniknou bělavé šmouhy.

Bližší informace naleznete v pokynech výrobce mycího prostředku.

4.9. Vložení čistícího prostředku

Otevřete západku zásobníku a nalijte mycí prostředek.

Uzavřete víčko a zmáčkněte ho tak, aby se uzamklo. Zásobník by se měl plnit těsně před spuštěním každého programu. Pokud je nádobí silně znečištěné, dejte další mycí prostředek do komory na předmýti.

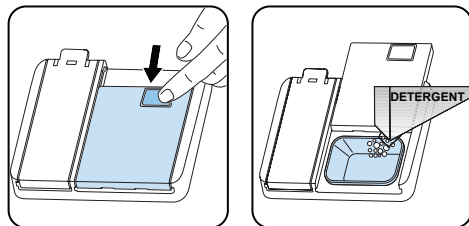

4.10. Použití kombinovaných mycích prostředků

Tyto produkty se musí používat v souladu s pokyny výrobce.

Nikdy nevkládejte kombinované mycí prostředky do prostoru myčky ani do košíku na příbory.

Kombinované mycí prostředky neobsahují pouze mycí prostředek, ale také leštidlo, náhrady soli a doplňující složky (v závislosti na kombinaci).

Doporučujeme nepoužívat kombinované mycí prostředky u krátkých programů.

Použijte místo toho práškové mycí prostředky.

Pokud se setkáte s problémy při používání kombinovaných mycích prostředků, kontaktujte výrobce prostředku.

Když přestanete používat kombinované mycí prostředky, přesvědčte se, že je správně nastaven stupeň tvrdosti vody a leštidla.

4.11. Použití leštidla

Leštidlo napomáhá k tomu, aby po usušení nezůstaly na nádobí šmouhy a skvrny. Leštidlo je nezbytné k tomu, aby byly sklenice po umytí čisté a na kuchyňském náčiní nebyly skvrny. Leštidlo se automaticky uvolňuje během fáze horkého oplachování. Pokud je dávkování leštidla nastaveno na příliš nízký stupeň, zůstávají na nádobí bělavé šmouhy a nádobí není dobře umyté a usušené.

Pokud je dávkování leštidla nastaveno na příliš vysoký stupeň, zůstávají na sklenicích a nádobí modravé šmouhy.

4.12. Plnění leštidla a nastavení

Pokud budete chtít naplnit komoru na leštidlo, otevřete víčko komory na leštidlo. Naplňte komoru leštidlem na úroveň MA a pak víčko zavřete. Dávejte pozor, abyste komoru na leštidlo nepřelili a oťřete všechno leštidlo rozlité okolo.

Pokud budete chtít změnit stupeň dávkování leštidla, proveďte před zapnutím myčky níže uvedené kroky

- Vypněte myčku stisknutím tlačítka Zapnout/Vypnout.
- Stiskněte tlačítko Program a podržte ho alespoň na 5 vteřiny ihned po zapnutí myčky.
- Podržte tlačítko Program, dokud rA nezmizí z displeje. Nastavení leštidla se řídí nastavením tvrdosti vody.
- Myčka zobrazí poslední nastavení.
- Nastavte úroveň pomocí tlačítka program.
- Nastavení uložte vypnutím myčky.
- Tovární nastavení je 4 .

Pokud není nádobí dobře usušené nebo jsou na něm šmouhy, zvyšte úroveň. Pokud jsou na nádobí modravé šmouhy, snižte úroveň.

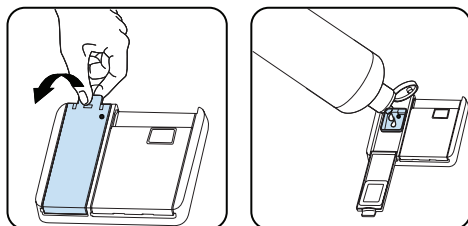

Stupeň	Dávkování leštidla	Indikátor
1	Nedochází k dávkování leštidla	Na displeji se objeví r1.
2	1 dávka leštidla	Na displeji se objeví r2.
3	2 dávky leštidla	Na displeji se objeví r3.
4	3 dávky leštidla	Na displeji se objeví r4.
5	4 dávky leštidla	Na displeji se objeví r5.

5. PLNĚNÍ MYČKY NÁDOBÍ

Nejlepších výsledků mytí dosáhnete při dodržení následujících pokynů.

Naplnění myčky nádobí do kapacity uvedené výrobcem pomáhá šetřit vodu a energii.

Ruční předmětů nádobí vede ke zvýšení spotřeby vody a energie a není doporučeno. Hrnky, sklenice, příbory, malé talíře a misky můžete umístit do horního koše. Neumísťujte vysoké sklenice vedle sebe, nebudou stát pevně a mohly by se tak poškodit.

Při umístění vysokých sklenic a pohárů opírejte je o okraje koše nebo police, nikoliv o sebe.

Veškeré nádobí jako jsou hrnky, sklenice a hrnce do myčky dávejte otvorem dolů, aby se v nich nehromadila voda.

Je-li myčka vybavena košíkem na příbory, doporučujeme ho používat, abyste dosáhli nejlepších výsledků mytí. Všechny velké nádoby (hrnce, pánve, pokličky, mísy atd.) a všechny velice zašpiněné kusy nádobí umísťujte na spodní polici.

Nádobí a příbory neumísťujte jedny na druhé.



VAROVÁNÍ: Ujistěte se, že otáčení ramen s tryskami nic nebrání.



VAROVÁNÍ: Ujistěte se, že po naplnění myčky přihrádka na čisticí prostředek není zablokována.

5.1. Doporučení

Před umístěním nádobí do myčky z něj odstraňte veškeré hrubé zbytky jídla. Myčku spouštějte zaplněnou.



Nevkládejte do myčky příliš velké množství nádobí a nádobí umísťte vždy do správných košů.



VAROVÁNÍ: Abyste předešli možným zraněním, nože s dlouhou rukojetí a ostrými hranami umísťte dnem vzhůru.

Rošt s nastavitelnou výškou (typ háčků)

Rošty s nastavitelnou výškou umožňují umístit na rošt nebo pod něj sklenice a hrnky. Rošty lze nastavit na 2 různé výšky. Na rošty lze také vodorovně umístit dlouhé kuchyňské náčiní.

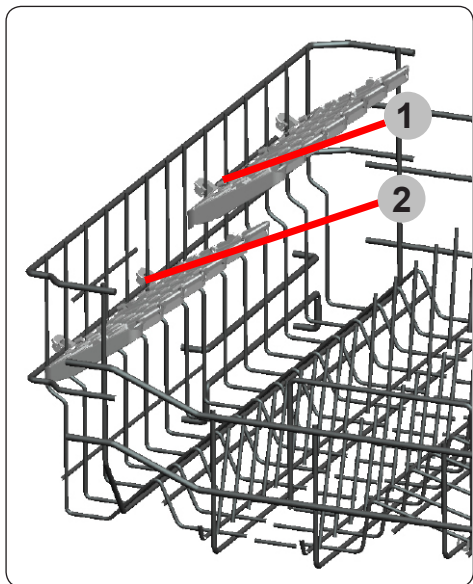

Rošt s nastavitelnou výškou (typ háčků)

Sklopné rošty v horním koši umožňují umístění velkých kusů nádobí, jako jsou hrnce nebo pánve. Každou sekci lze sklopit nezávisle na další. Sklopné rošty můžete buď vztyčit nebo je složit.

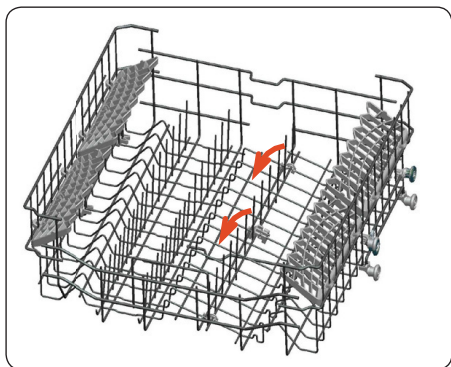

Úprava výšky

Součástí horního koše je mechanismus, který umožňuje změnu výšky koše, a to směrem nahoru (1) nebo dolů (2), aniž byste museli koš vytahovat. Uchopte koš na obou stranách a zatáhněte za něj nahoru nebo zatlačte dolů. Dbejte, aby byly obě strany koše ve stejné výškové pozici.

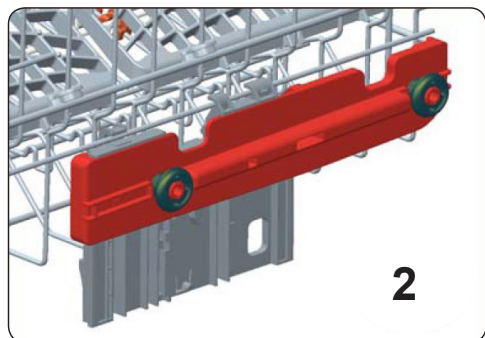
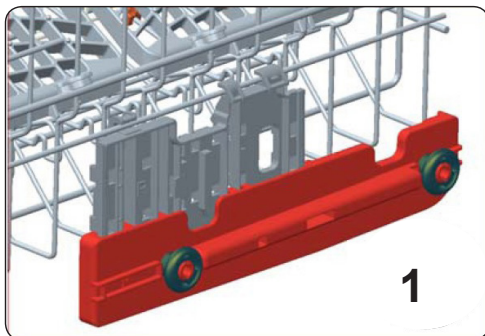
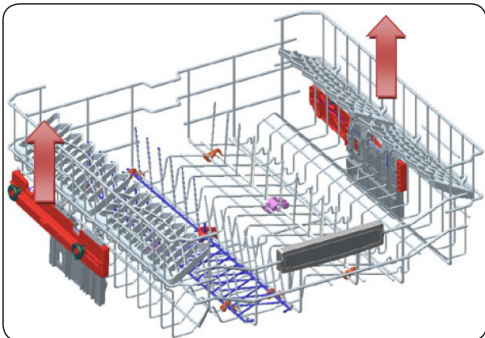

Funkce přímého mytí (Direct wash)

Tato funkce se používá k mytí sklenic, lahví atd. Směřováním vody nahoru, zatímco je zařízení na horním koši (na obrázku) ve svislé poloze. Zatímco je zařízení v horizontální poloze, voda směřuje dolů, což přispívá k mytí spodního koše.

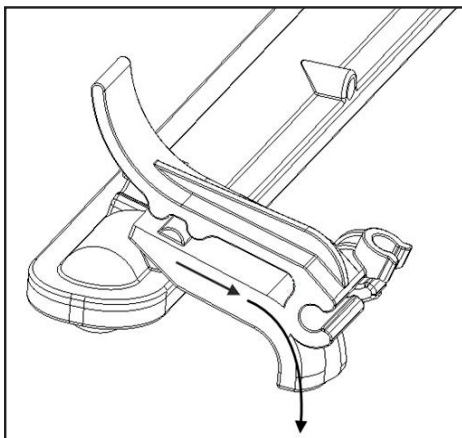
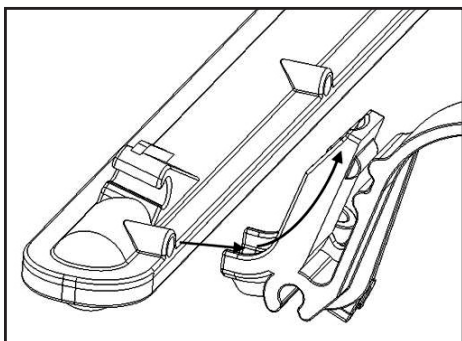
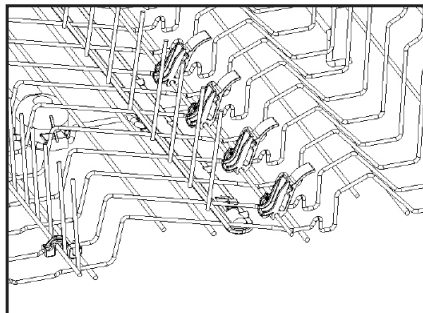

Horní košík na příbory

Horní koš na příbory je určen pro umístění velkých i malých příborů a nádobí.

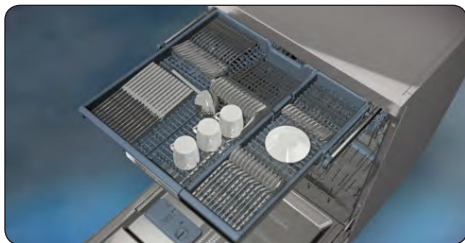

Košík na příbory lze z myčky snadno vyjmout. Po ukončení mycího programu proto můžete příbory a menší nádobí z myčky jednoduše vyjmout spolu z košem.

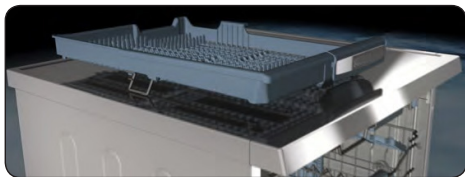

Horní koš na příbory se skládá ze dvou částí, které lze vyjmout samostatně. Vyjměte levou nebo pravou část koše na příbory, abyste získali více místa pro položky v horním koši.



VAROVÁNÍ: Nože a jiné ostré předměty musí být v košíku na příbory umístěny vodorovně.

5.2. ALTERNATIVNÍ PLNĚNÍ KOŠE

Spodní košík

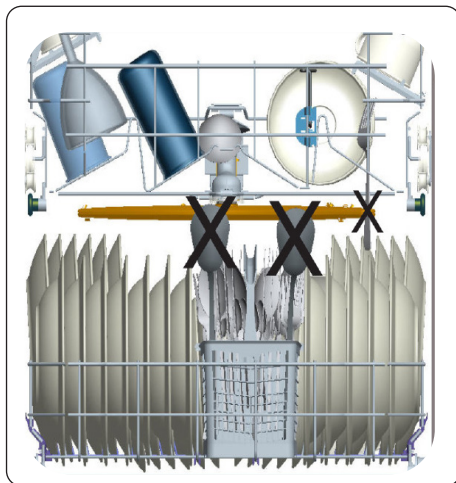
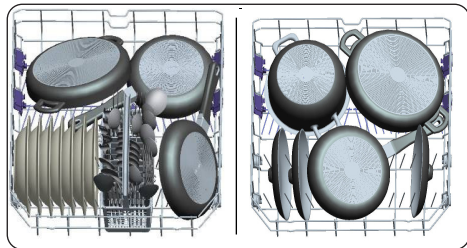

Horní koš

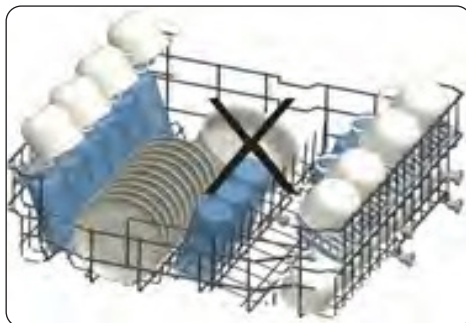
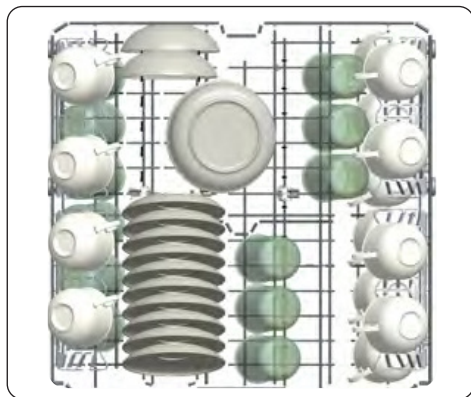





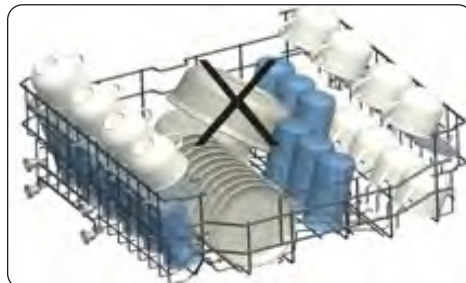
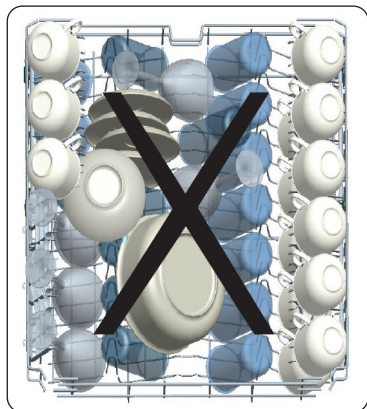



Nesprávné plnění

Nesprávné plnění může způsobit špatné umytí a usušení. Řiďte se doporučeními výrobce, díky kterým dosáhnete těch nejlepších výsledků.



6. TABULKA PROGRAMŮ

Název programu:	P1	P2	P3	P4	P5	P6	P7	P8	
	 Mírní 14 minut	 Rychlý 30 minut	 Eco	 Dual Pro.Wash 60°C	 Super 50 minut	 Auto Jemný 30°C - 50°C	 Auto Běžný 50°C - 60°C	 Auto Intenzivní 60°C - 70°C	
	 Nejkratší program pro lehce znečištěné a nedávno používané nádoby. Vhodný pro 4 sady nádobí.	 Pro lehce znečištěné nádoby a rychlé mytí.	 Standardní program pro běžné znečištěné denně používané nádoby se sníženou spotřebou energie a vody.	 Program současně pro lehce znečištěné křehké skleněné nádoby na horní polici i silně znečištěné nádoby na spodní polici.	 Rychlejší program pro běžné znečištěné denně používané nádoby.	 Automatický program pro běžné znečištěné křehké nádoby.	 Automatický program pro běžné znečištěné nádoby.	 Automatický program pro silně znečištěné nádoby.	
	Mírné	Mírné	Střední	Silné	Střední	Střední	Střední	Silné	
	Množství čisticího prostředku: A: 25 cm ³ B: 15 cm ³	A	A	A	A	A	A	A	
	Dojka trvání programu (h:min.):	00:14	00:30	04:30	01:53	00:50	01:31 - 01:12	01:47 - 02:02	01:49 - 02:59
	Spotřeba elektřiny (kWh/cyklus):	0.340	0.650	0.861	1.600	1.000	0.850 - 0.650	1.050 - 1.325	1.250 - 1.900
	Spotřeba vody (litry/cyklus):	6,6	10,9	9,0	15,4	9,5	17,7 - 10,6	10,9 - 18,5	11,8 - 24,0

- Doba trvání programu se může měnit v závislosti na množství nádobí, teplotě vody, okolní teplotě a zvolených dodatečných funkcích.
- Hodnoty uváděné pro jiné programy než ekologický program jsou pouze informativní.
- Eco (ekologický) program je vhodný k čištění běžně znečištěného nádobí. Je pro toto použití nejúčinnějším programem, pokud jde o kombinovanou spotřebu energie a vody, a používá se k posouzení souladu s právními předpisy EU o ekodesignu.
- Mytí nádobí v domácí myčce nádobí obvykle spotřebovává méně energie a vody ve fázi používání než ruční mytí nádobí, pokud se myčka nádobí pro domácnost používá podle pokynů výrobce.
- Práškový mycí prostředek používejte pouze pro krátké programy.
- Krátké programy nezahrnují sušení.
- Chcete-li urychlit sušení, doporučujeme po ukončení cyklu nechat trochu pootevřené dveře.
- Přístup do databáze produktů, kde naleznete informace o modelu, můžete získat načtením k du R na energetickém štítku.



POZNÁMKA: Podle nařízení 1016/2010 a 1059/2010 se mohou hodnoty spotřeby energie v programu Eco lišit. Tato tabulka je v souladu s předpisy 2019/2022 a 2017/2022.

7. OVLÁDACÍ PANEĽ

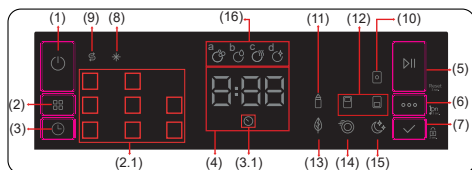

1. Tlačítko Zap./Vyp.
2. Tlačítko pro výber programu
- 2.1. Kontrolky programů
3. Tlačítko Odložený start
- 3.1. Kontrolka Odložený start
4. Zobrazení zbývajícího času
5. Tlačítko Start/Pauza
6. Tlačítko Možnosti
7. Tlačítko Vybrat
8. Kontrolka Lešticí prostředek
9. Kontrolka Sůl
10. Kontrolka Tabletový prostředek
11. Kontrolka Extra hygiena
12. Kontrolky Poloviční náplň
13. Kontrolka Úspora energie
14. Kontrolka Extra rychlé
15. Kontrolka Extra tiché
16. Kontrolky průběhu mycího cyklu
 - a- Symbol cyklu mytí
 - b- Symbol cyklu oplachování
 - c- Symbol cyklu sušení
 - d- Symbol ukončení cyklu

1. Tlačítko Zap./Vyp.

Zapněte spotřebič stisknutím tlačítka Zap./Vyp.

2. Tlačítko Výběru programu Stisknutím tlačítka Program vyberte vhodný program. Kontrolka zvoleného programu (2.1) se rozsvítí. Podrobnosti o jednotlivých programech naleznete v části Tabulka programů.

3. Tlačítko Odložený start

Čas spuštění programu můžete odložit od 1 do 24 hodin, stisknutím tlačítka Odložený start (3). Kontrolka Odložený start (3.1) se rozsvítí. Chcete-li změnit čas odložení, stiskněte nejdříve tlačítko Start/Pauza a potom stiskněte tlačítko Odložený start pro volbu nového času odložení. Stisknutím tlačítka Start/Pauza aktivujete nový čas odloženého spuštění. Chcete-li odložené spuštění zrušit, musíte pomocí tlačítka Odložený start čas změnit na 0 hodin, zatímco je myčka pozastavena.



POZNÁMKA: Pokud vypnete spotřebič po výběru doby odložení a spuštění programu, odložení se zruší.

4. Zobrazení zbývajícího času

Průběh programu lze sledovat pomocí kontrolky Mytí, Oplachování, Sušení, Konec a ukazatele Zbývající čas.

5. Tlačítko Start/Pauza

Stisknutím tlačítka Start/Pauza program spustíte. Kontrolka mytí se rozsvítí a kontrolka Zbývající čas zobrazí dobu trvání programu. Zobrazuje také zbývající čas během chodu programu. Pokud během probíhajícího programu otevřete dvířka spotřebiče program se pozastaví a kontrolka pracovního kroku začne blikat.

6. Tlačítko Možnosti

Možnosti lze vybrat opakovaným stisknutím tlačítka Možnosti. Kontrolka vybrané možnosti začne blikat.

7. Tlačítko Vybrat

Vyberte možnost stisknutím tlačítka Vybrat. Kontrolka vybrané možnosti zůstane svítit.

8. Kontrolka Lešticí prostředek

Když je hladina lešticího prostředku nízká, rozsvítí se výstražná kontrolka nedostatku lešticího prostředku, což znamená, že bude nutné naplnit přihrádku na lešticí prostředek.

9. Kontrolka Sůl

Při nedostatku změkčovací soli se rozsvítí výstražná kontrolka nedostatek soli, což znamená, že bude nutné naplnit přihrádku se soli.

10. Kontrolka Tabletový prostředek

Při použití kombinovaného čistícího prostředku obsahujícího sůl, leštidlo a další funkce vyberte možnost Tableta.

11. Kontrolka Extra hygiena

Můžete si vybrat funkci Extra hygiena a zvýšit tak intenzitu a účinek mycího procesu změnou teploty vody a doby trvání mytí zvoleného programu.

12. Kontrolka Poloviční náplň

Výběrem možnosti poloviční náplně lze provést tři způsoby mytí: v obou koších, v horním, nebo ve spodním koši. Tyto možnosti jsou ideální při menším naplnění, umožňují myčce nádoby provádět méně mytí a spotřebovat méně energie.

13. Kontrolka Úspora energie

Zvolte možnost úspory energie, aby se v zájmu efektivnějšího sušení na konci mycího programu otevřela dvířka myčky. Tato funkce přináší úsporu energie také díky mytí při nižší teplotě.

14. Kontrolka Extra rychlé

Výběrem funkce Extra rychlé, zkrátíte dobu trvání programu a spotřeba vody bude nižší.

15. Kontrolka Extra tiché

Výběrem funkce Extra tiché zajistíte šetrné a tiché mytí. Tato funkce snižuje hladinu hluku během mytí.

16. Kontrolky průběhu mycího cyklu Na displeji se zobrazí symboly odpovídající probíhající části mycího programu. Když svítí kontrolka Sušení, spotřebič zůstane v závislosti na zvoleném mycím programu přibližně 15 - 100 minut potichu.



POZNÁMKA: Pokud byla při posledním mycím programu použita dodatečná funkce, zůstane tato funkce aktivní i v dalším vybraném programu, dokud se spotřebič nevypne. Chcete-li tuto funkci v nově vybraném mycím programu zrušit, stiskněte a držte tlačítko (6), dokud se kontrolka na tlačítku nerozsvítí.



POZNÁMKA: Funkci dětského zámku aktivujete/deaktivujete stisknutím a přidržením tlačítka Vybrat (7) po dobu asi 3 sekund. Při aktivaci dětského zámku všechny kontrolky zablikají a na ukazateli zbývajících času (4) se zobrazí CL.



POZNÁMKA: Chcete-li některý program uložit mezi své oblíbené, stiskněte současně tlačítka Program (2) a Odložený start (3). Vybrat oblíbený program pak lze stisknutím a přidržením tlačítka Program (2) po dobu 3 sekund.

7.1. Změna programu

Chcete-li změnit program, zatímco je spotřebič v chodu.

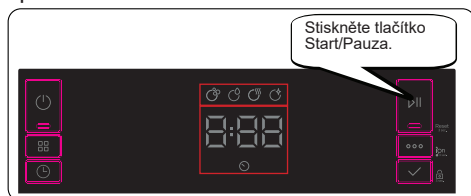

7.2. Zrušení programu

Chcete-li program zrušit během chodu.

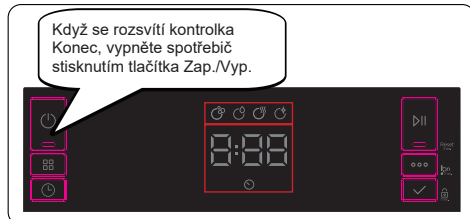
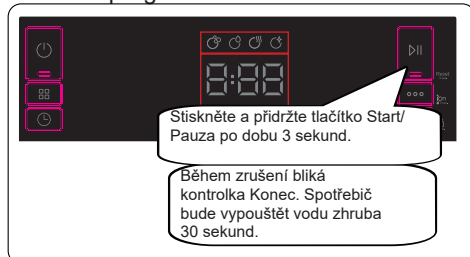

7.3. Vypnutí spotřebiče



 **POZNÁMKA:** Neotevírejte dvířka, dokud program neskončí.

 **POZNÁMKA:** Po dokončení mycího programu můžete nechat dvířka myčky potvrděná, abyste urychlili proces sušení.

 **POZNÁMKA:** Pokud jsou během chodu otevřena dvířka myčky nebo je během chodu přerušeno napájení, bude program pokračovat po zavření dvířek nebo po obnovení napájení.

Nastavení bzučáku

Chcete-li nastavit hlasitost bzučáku, postupujte podle následujících kroků:

1. Otevřete dvířka a současně stiskněte a přidržte tlačítka Možnosti (6) a Vybrat (7) po dobu 3 sekund.

2. Po rozpoznání nastavení zvuku vydá bzučák dlouhé pípnutí a spotřebič zobrazí poslední nastavenou úroveň, od S0 do S3 .

3. Chcete-li snížit hlasitost, stiskněte tlačítka Vybrat (7). Chcete-li zvýšit hlasitost, stiskněte tlačítka Možnosti (6).

4. Chcete-li nastavené hodnoty hlasitosti uložit, myčku vypněte.

Úroveň S0 znamená, že jsou všechny zvuky vypnuty. Tovární nastavení je S3 .

Úsporný režim

Chcete-li aktivovat nebo deaktivovat úsporný režim, postupujte podle následujících kroků:

1. Otevřete dvířka a současně stiskněte a přidržte tlačítka Program (2) a Možnosti (6) po dobu 3 sekund.

2. Po 3 sekundách se na displeji zobrazí poslední nastavení, IL1 nebo IL0 .

3. Když je úsporný režim aktivován, na displeji se zobrazí IL1 . V tomto režimu vnitřní osvětlení zhasne 4 minuty po otevření dvířek a spotřebič se vypne po 15 minutách nečinnosti, aby se šetřila energie.

4. Když je úsporný režim deaktivován, na displeji se zobrazí IL0 . Pokud je úsporný režim deaktivován, vnitřní světla budou svítit, dokud zůstanou dvířka otevřena, a spotřebič bude zapnut, dokud jej uživatel nevypne.

5. Chcete-li nastavení uložit, myčku vypněte.

V továrním nastavení je úsporný režim aktivní.

Antibakteriální technologie Natural Ion-Tech (v závislosti na modelu)

Tato funkce zajišťuje zvýšenou hygienu mytí nádobí

díky technologii iontů. a funguje jako nezávislý program. Tuto funkci aktivujete v připraveném stavu stisknutím a přidržením tlačítka Možnosti (6) po dobu 3 sekund. Po 3 sekundách se na displeji zobrazí Ion , což znamená, že funkce Natural Ion Tech je aktivní. Poté co se zobrazí Ion , tlačítko uvolněte. Pokud uživatel po dobu 24 hodin po aktivaci funkce Natural Ion Tech neprovede žádnou akci, funkce se automaticky zruší.

 **POZNÁMKA:** Pokud se myčka vypne, funkce Natural Ion Tech se zruší.

 **POZNÁMKA:** Funkce Natural Ion Tech nefunguje v kombinaci s žádným programem.

Crystalight (v závislosti na modelu) Tato technologie, která spojuje technologii iontů a světla, poskytuje extra hygienu.

Zabraňuje nepříjemnému zápachu během mycího programu, který zahrnuje krok sušení. Funkci Crystalight aktivujete nebo deaktivujete před spuštěním programu stisknutím a přidržením tlačítka Možnosti (6) po dobu 6 sekund. Po uplynutí 6 sekund se na displeji zobrazí U1 , což znamená, že funkce Crystalight je aktivní. Je-li funkce deaktivována, po uplynutí 6 sekund se na displeji zobrazí U0 . Po nastavení funkce Crystalight následuje nastavení funkce Natural Ion Tech.

Výchozí nastavení je U0 .

 **POZNÁMKA:** Pokud uživatel na konci programu nedeaktivuje funkci Crystalight, zůstane aktivní, dokud se myčka nevypne.

 **POZNÁMKA:** Pokud je funkce Crystalight nebo Natural Ion Tech aktivní, rozsvítí se při otevřených dvířkách kontrolka funkce Ion Tech.

8. ČIŠTĚNÍ A ÚDRŽBA

Čištění myčky je důležité pro udržení dlouhé životnosti spotřebiče

Ujistěte se, že nastavení změkčení vody (je-li k dispozici) je provedeno správně a že je použito správné množství čisticího prostředku, aby se zabránilo hromadění vodního kamene. Jakmile se rozsvítí kontrolka soli, doplňte přihrádku na sůl.

V myčce nádobí se může časem usazovat olej a vodní kámen. Pokud k tomu dojde:

- Naplňte přihrádku na čisticí prostředek, ale nevkládejte do myčky žádné nádobí. Vyberte program, který myje při vysoké teplotě, a spusťte program s prázdnou myčkou. Pokud to vaši myčku nádobí dostatečně nevyčistí, použijte čisticí prostředek určený pro myčky nádobí.
- Chcete-li prodloužit životnost vaší myčky, pravidelně ji každý měsíc čistěte.
- Těsnění dveří pravidelně otírejte navlhčeným hadříkem, abyste odstranili veškeré nahromaděné zbytky nebo cizí předměty.

8.1. Filtry

Filtry a ramena s tryskami čistěte minimálně jednou týdně. Pokud v jemných a hrubých filtrech zůstanou jakékoli zbytky potravin nebo cizí předměty, filtry vyjměte a důkladně je vyčistěte pod tekoucí vodou.

a) Mikro filtr

b) Hrubý filtr

c) Kovový filtr

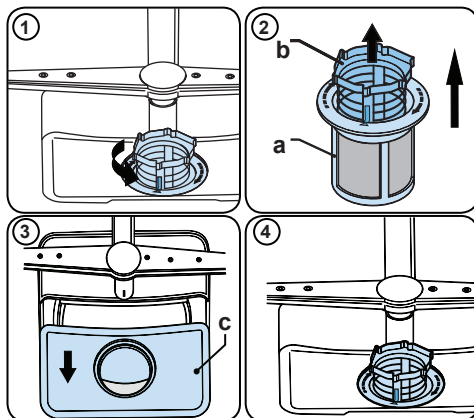

Chcete-li vyjmout a vyčistit sadu filtrů, otočte ji proti směru hodinových ručiček a vyjměte ji zvednutím nahoru (1). Vyndejte hrubý filtr z mikro filtru (2). Potom vytáhněte a vyjměte kovový filtr (3). Filtry důkladně opláchněte pod tekoucí vodou. Namontujte filtry zpět. Sadu filtrů vraťte zpět otočením ve směru hodinových ručiček (4).

- Myčku nádobí nikdy nepoužívejte bez filtru.
- Nesprávné nasazení filtru sníží účinnost mytí.
- Čisté filtry jsou nezbytné pro správný chod myčky

8.2. Ramena s tryskami

Dbejte na to, aby otvory s tryskami nebyly ucpané a aby na ramenech nezůstaly žádné zbytky potravin nebo cizí předměty. Pokud se některá z trysek ucpala, vyjměte rameno a vyčistěte ho pod tekoucí vodou. Chcete-li odstranit horní rameno s tryskami, uvolněte matici, která jej drží na svém místě, otáčením ve směru hodinových ručiček a zatáhnutím směrem dolů. Ujistěte se, že při opakovaném nasazení horního ramena na místo je matice dokonale usazena.

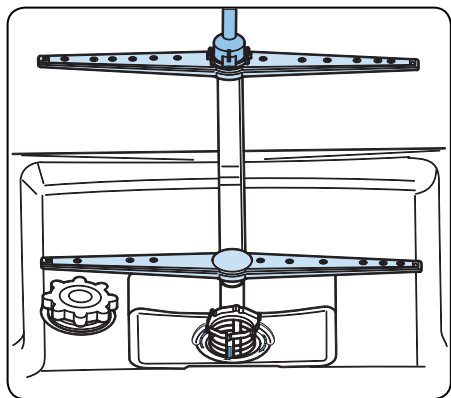

8.3. Vypouštěcí čerpadlo

Velké zbytky potravin nebo cizí předměty, které nebyly zachyceny filtry, mohou ucpat čerpadlo odpadní vody. Oplachovací voda bude potom nad filtrem.

⚠ Varování – nebezpečí pořezání!

Při čištění vypouštěcího čerpadla dejte pozor, abyste se nepořezali o kusy rozbitého skla nebo ostrých předmětů.

V tomto případě:

1. Spotřebič vždy nejprve odpojte od napájení.
2. Vyměňte koše.
3. Odstraňte filtry.
4. Odstraňte zbytkovou vodu. V případě potřeby použijte houbu.
5. Vnitřek myčky překontrolujte a odstraňte všechny cizí předměty.
6. Nainstalujte filtry.
7. Znovu vložte koše.

9. ŘEŠENÍ PROBLÉMŮ

PORUCHA	MOŽNÁ PŘÍČINA	ŘEŠENÍ PROBLÉMŮ
Program se nespustí	Myčka není připojená ke zdroji energie.	Připojte myčku ke zdroji energie.
	Myčka není zapnutá.	Zapněte myčku stisknutím tlačítka Zapnout/ Vypnout.
	Vyhozená pojistka.	Zkontrolujte pojistky.
	Uzavřený přívod vody.	Zapněte přívod vody.
	Dveře myčky jsou otevřené.	Zavřete dveře myčky.
	Hadice pro přívod vody a filtry myčky jsou ucpané.	Zkontrolujte hadici pro přívod vody a filtry myčky a přesvědčte se, že nejsou ucpané.
V myčce zůstává voda.	Odtoková hadice je ucpaná nebo zkroucená.	Zkontrolujte vypouštěcí hadici, pak ji vyčistěte nebo narovnejte.
	Filtry jsou ucpané.	Vyčistěte filtry.
	Program ještě neskončil.	Počkejte do konce programu.
Myčka se během mytí zastavuje.	Výpadek napájení.	Zkontrolujte dodávku elektrické energie.
	Porucha přívodu vody.	Zkontrolujte přívod vody
Když myčka běží, třese se a ozývají se z ní rány.	Rameno s tryskami naráží do nádobí ve spodním koši.	Odstaňte nebo přemístěte nádobí blokující rameno s tryskami.
Na nádobí zůstávají kousky jídla.	Nádobí bylo vloženo nesprávně a rozstříkovaná voda na ně nedosáhla.	Neplňte koše přesplněním.
	Nádobí se o sebe opírá.	Umístěte nádobí do myčky dle pokynů v sekci o plnění myčky.
	Není použit dostatek mycího prostředku.	Použijte správné množství mycího přípravku dle tabulky pro programy.
	Byl zvolen špatný program.	Použijte informace v tabulce pro programy a zvolte nejvhodnější program.
	Ramena s tryskami jsou ucpaná zbytky jídla.	Tenkým nástrojem vyčistěte otvory v ramenech s tryskami.
	Filtry nebo čerpadlo na vypouštění vody jsou ucpané nebo filtr není správně usazen.	Zkontrolujte, zda jsou vypouštěcí hadice a filtry správně usazené.

PORUCHA	MOŽNÁ PŘÍČINA	ŘEŠENÍ PROBLÉMŮ
Na nádobí zůstávají bělavé šmouhy.	Není použit dostatek mycího prostředku.	Použijte správné množství mycího přípravku dle tabulky pro programy.
	Dávkování leštidla a/nebo změkčovadla vody jsou nastaven příliš nízkou.	Zvyšte dávkování leštidla a/nebo změkčovadla vody.
	Vysoký stupeň tvrdosti vody	Zvyšte dávkování změkčovadla vody a přidejte sůl.
	Víčko komory na sůl není správně dovřené.	Zkontrolujte, že je víčko komory na sůl správně dovřené.
Nádobí není usušené.	Není zvolená možnost sušení.	Zvolte program s možností sušení.
	Dávkování leštidla je nastaveno na příliš nízkou úroveň.	Zvyšte nastavení dávkování leštidla.
Na nádobí se tvoří rez.	Kvalita nerezového nádobí je nedostačující.	Použijte pouze nádobí vhodné do myčky.
	Vysoký obsah soli ve vodě.	Upravte stupeň tvrdosti vody pomocí tabulky tvrdosti.
	Víčko komory na sůl není správně dovřené.	Zkontrolujte, že je víčko komory na sůl správně dovřené.
	Při plnění myčky solí se rozsypalo příliš mnoho soli.	Při plnění komory na sůl použijte trychtýř, abyste předešli rozsypání.
	Nesprávné uzemnění.	Ihned kontaktujte kvalifikovaného elektrikáře.
Mycí prostředek zůstal v komoře na mycí prostředek.	Mycí prostředek byl přidán do prostoru na mycí prostředek, který byl mokrá.	Před použitím myčky se přesvědčte, že je komora na mycí prostředek suchá.

AUTOMATICKÉ UPOZORNĚNÍ NA CHYBU A CO DĚLAT

KÓD PROBLÉMU	MOŽNÁ PŘÍČINA	CO DĚLAT
FF	Porucha přívodu vody	Přesvědčte se, že je kohout na vodu otevřený a protéká jím voda.
		Odpojte přívodovou hadici od kohoutu a vyčistěte filtr hadice.
		Pokud problém přetrvává, kontaktujte servis.
F5	Porucha tlakového systému	Kontaktujte servis.
F3	Neustálý přívod vody	Zavřete kohout a kontaktujte servis.
F2	Není možné vypustit vodu	Hadice a filtry na vypuštění vody mohou být ucpané.
		Zrušte program.
		Pokud chyba přetrvává, kontaktujte servis.
F8	Chyba ohřevu	Kontaktujte servis.
F1	Přetečení	Vypněte myčku a zavřete kohoutek.
		Kontaktujte servis.
FE	Vadná elektronická karta	Kontaktujte servis.
F7	Přehřátí	Kontaktujte servis.
F9	Chyba umístění svodiče	Kontaktujte servis.
F6	Vadný senzor ohřívání	Kontaktujte servis.
HI	Porucha vysokého napětí	Kontaktujte servis.
LO	Porucha nízkého napětí	Kontaktujte servis.

Instalaci a opravy musí vždy provádět autorizovaný servisní zástupce, aby se zabránilo možným rizikům. Výrobce neodpovídá za škody, které mohou vzniknout při postupech prováděných neoprávněnými osobami. Opravy smí provádět pouze technik. Pokud je nutné vyměnit součást, ujistěte se, že jsou použity pouze originální náhradní díly. Nesprávné opravy nebo použití neoriginálních náhradních dílů mohou způsobit značné škody a vystavit uživatele značnému riziku.

Kontaktní informace zákaznického servisu najdete na zadní straně tohoto dokumentu. Originální náhradní díly vztahující se k funkci podle příslušné objednávky ekodesignu lze získat od zákaznického servisu po dobu nejméně 10 let ode dne, kdy byl váš spotřebič uveden na trh v Evropském hospodářském prostoru.

Výhradní distributor značky Romo pro Českou republiku: ELMAX STORE, a.s.
Topolová 777/2,
735 42 Těrlícko,
Česká republika

Záruční a pozáruční servis:
tel.: +420 599 529 251
email: hlaseni.reklamaci@elmax.cz

Prodej náhradních dílů:
tel: +420 599 529 250
email: servis@elmax.cz

www.romocr.cz



55555555

