

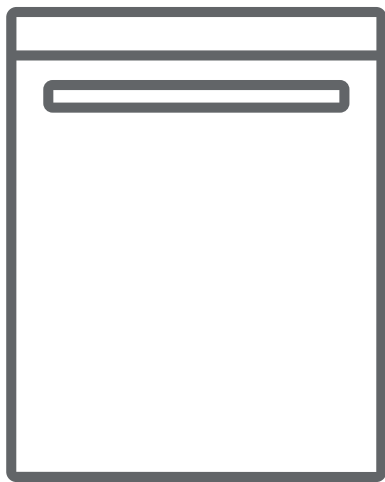

*Rommo*

**SK** Návod na obsluhu



**RVD4511D**

# OBSAH

## KAPITOLA 1: POPIS PRODUKTU

Technické údaje	5
Súlad so smernicami a údaje o testoch	5

## KAPITOLA 2: BEZPEČNOSTNÉ ÚDAJE A ODPORÚČANIA

Recyklácia	6
Bezpečnostné údaje	6
Odporúčanie	8
Predmety, ktoré sa nehodia do umývačky riadu	8

## KAPITOLA 3: INŠTALÁCIA SPOTREBIČA

Umiestnenie spotrebiča	9
Zapojenie vody	9
Hadice na prívod vody	9
Vypúšťacej hadice	10
Elektrické pripojenie	10
Montáž spotrebiča	15

## KAPITOLA 4: PLNENIE UMÝVAČKY RIADU

Zásuvka na riad	16
Plnenie do alternatívnych košíkov	18

## KAPITOLA 5: POPIS PROGRAMU

Položky programu	19
------------------	----

## KAPITOLA 6: ZAPNUTIE SPOTREBIČA A VÝBER PROGRAMU

Zapnutie spotrebiča	21
Doplňky programu	21
Zmena programu	22
Zmena programu s reštartom	22
Vypnutie spotrebiča	22

Vážený zákazník, naším cieľom vám ponúkať vysoko kvalitné produkty, ktoré prekročia vaše očakávania. Váš spotrebič je vyrobený v moderných závodoch a je starostlivo testovaný ohľadom kvality. Tento návod je pripravený tak, aby vám pomohol s použitím vášho spotrebiča, ktorý bol vyrobený pomocou najnovších technológií. Pred použitím spotrebiča si pozorne prečítajte tento návod, ktorý obsahuje základné informácie o bezpečnej inštalácii, údržbe a použití. Ohľadom inštalácie svojho produktu kontaktujte najbližší autorizovaný servis. Pokyny na použitie sa vzťahujú na niekoľko modelov. Z tohto dôvodu sa môžu objaviť rozdiely.

## KAPITOLA 1: POPIS PRODUKTU

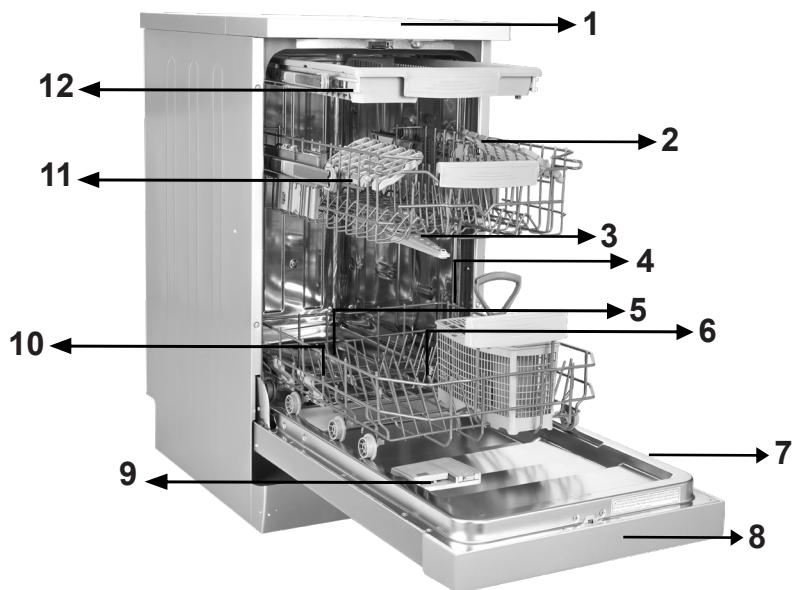

- 1. Vrchná doska prístroja
- 2. Horný kôš s roštami
- 3. Horné ostrekovacie rameno
- 4. Dolný kôš
- 5. Dolné ostrekovacie rameno
- 6. Filtre
- 7. Typový štítok
- 8. Ovládací panel
- 9. Zásobník na čistiaci prostriedok a leštadlo
- 10. Zásobník na soľ
- 11. Západka koľajnice horného koša
- 12. Horný kôš na príbory



### Jednotka na urýchlené sušenie:

Tento systém poskytuje lepší výkon pri sušení vášho riadu.

## KAPITOLA 1: TECHNICKÉ ÚDAJE

### Technické údaje

Kapacita	10 súprav riadu
Výška	850 mm
Výška (bez hornej dosky)	820 mm
Šírka	450 mm
Hĺbka	598 mm
Čistá hmotnosť	40 kg
Napájanie	220 – 240 V, 50 Hz
Celkový príkon	1900 W
Príkon pri ohreve	1800 W
Príkon čerpadla	100 W
Príkon čerpadla vypúšťania	30 W
Tlak prívodu vody	0,03 MPa (0,3 baru) – 1 MPa (10 barov)
Prúd	10 A

### Súlad s normami a skúšobné údaje/Vyhlásenie o zhode EÚ

Tento produkt spĺňa všetky predpoklady príslušných smerníc EÚ s korešpondujúcimi štandardmi o harmonizácii, ktoré sú potrebné pre získanie označenia CE.

## KAPITOLA 2: BEZPEČNOSTNÉ INFORMÁCIE A ODPORÚČANIA

### BEZPEČNOSTNÉ ÚDAJE A ODPORÚČANIA

#### Recyklácia

- Recyklovateľné materiály sa používajú v určitých komponentoch a obaloch.
- Plastové časti sú označené medzinárodnými skratkami: (> PE <,> PS <,> POM <,> PP <,>)
- Kartónové časti boli vyrobené z recyklovaného papiera, ktorý musí byť zlikvidovaný na zbernom mieste papiera, za účelom ďalšej recyklácie.
- Takéto materiály nevhadzujte do bežného domáceho odpadu. Mali by ste ich odo-vzdať v príslušnom recyklačnom centre.
- Podrobnosti k spôsobu recyklácie použitej umývačky a obale dostanete u pre-dajcu alebo v recyklačnom centre.

#### Bezpečnostné údaje

##### Prevzatie vášho spotrebiča

- Ak uvidíte akékoľvek poškodenie obalu spotrebiča, kontaktujte autorizovaný servis.
- Obalový materiál odstráňte z výrobku a zlikvidujte ho podľa miestnych pred-pisov.

##### Body, ktorým treba počas inštalácie venovať pozornosť

- Na inštaláciu vyberte vhodné, bezpečné a rovné miesto.
- Inštaláciu a pripojenie výrobku urobte podľa návodu.
- Túto umývačku by mal inštalovať a opravovať len autorizovaný servis.
- Na opravy používajte výhradne originálne náhradné diely
- Pred inštaláciou sa uistite, že je výrobok odpojený od siete.
- Skontrolujte, či je elektrický systém v domácnosti zapojený v súlade so smer-nicami.
- Všetky elektrické zapojenia musia zodpovedať hodnotám na výrobnom štítku.
- Skontrolujte, či spotrebič nestojí na napájacom kábli.
- Na pripojenie nikdy nepoužívajte predlžovací kábel ani rozdvojku v sieťovej zásuvke. Zástrčka musí byť po inštalácii ľahko dostupná.
- Po inštalácii spotrebič pustite bez riadu.

##### Pri každodennom použití

- Tento výrobok je určený na domáce použitie, nepoužívajte ho na iné účely. Použitie umývačky na komerčné účely vedie k zrušeniu záruky.
- Ak sú dvere otvorené, nesadajte na ne, ani ich nezaťažujte predmetmi spotrebič by sa mohol prevrátiť.
- Nikdy nepoužívajte iný čistiaci prostriedok a leštidlo, ktoré nie sú vyrobené priamo pre umývačky riadu. Naša spoločnosť v takomto prípade neponesie žiadnu zodpovednosť.
- Voda z umývačky už nie je pitná, preto ju nepite.
- Vzhľadom k nebezpečenstvu explózie nevkladajte do umývačky žiadne chemické látky, napríklad rozpúšťadlá.
- Pred umývaním skontrolujte, či sú plastové predmety teplu vzdorné.

## KAPITOLA 2: BEZPEČNOSTNÉ INFORMÁCIE A ODPORÚČANIA

- Tento spotrebič môžu používať deti od 8 rokov a staršie osoby so zníženými fyzickými či mentálnymi schopnosťami alebo s nedostatkom skúseností a znalostí, pokiaľ sú pod dozorom alebo boli poučené o používaní spotrebiča bezpečným spôsobom a rozumejú prípadnému nebezpečenstvu. Deti sa nesmú so spotrebičom hrať. Čistenie a údržbu nesmú vykonávať deti bez dozoru.
- Do koša nevkladajte nevhodné a ťažké predmety. Naša spoločnosť nebude v takomto prípade zodpovedná za poškodenie vnútorných častí.
- Dvere nesmú byť počas prevádzky umývačky otvárané. Na tento prípad je umývačka vybavená bezpečnostným spínačom, ktorý zastaví činnosť umývačky.
- Aby ste predišli nehode, nenechávajte dvere otvorené.
- Nože a ostatné ostré príbory ukladajte do košíka na príbory ostrím dolu.
- Ak je napájací kábel poškodený, musí ho vymeniť výrobca, jeho servisného zástupca alebo podobne kvalifikovaná osoba, aby sa predišlo nebezpečenstvu.
- Ak je pri funkcii EnergySave zvolené "Áno", dvere sa otvoria na konci programu. 1 minútu sa nepokúšajte otvoriť dvere, aby ste predišli poškodeniu mechanizmu dverí. Aby sa zabezpečilo účinné sušenie, treba dvere otvoriť po 30 minútach. (modely so systémom automatického otvárania dverí) **Varovanie:** Potom, čo sa ozve signál oznamujúci automatické otvorenie, nestojte pred dvierkami.

### Bezpečnosť detí

- Po vybalení umývačky sa uistite, že sú všetky obaly zlikvidované a nemôžu sa dostať deťom do rúk.
- Nenechajte deti hrať sa s umývačkou ani ju zapínať.
- Čistiace prostriedky uchovajte mimo dosahu detí.
- Pri otváraní umývačky udržiavajte deti mimo dosahu, umývací priestor môže obsahovať zvyšky umývacích prostriedkov.
- Po odstavení umývačky sa uistite, že nepredstavuje žiadne nebezpečenstvo pre deti. Sú známe prípady detí, ktoré sa zamkli do starých spotrebičov. Aby ste takejto situácii predišli, rozbite zámku dverí starého spotrebiča a odrežte elektrické káble.

### Čo robiť v prípade poruchy

- Akékoľvek opravy vykonávané kýmkoľvek iným, ako zamestnancami autorizovaného servisu, budú mať za následok zrušenie záruky na váš spotrebič.
- Pred akoukoľvek opravou umývačky sa uistite, že je odpojený prívod elektriny. Vypnite poistky alebo odpojte prívod od zásuvky. Pri odpájaní neťahajte za kábel. Vždy vypnite aj prívod vody.

## KAPITOLA 3: INŠTALÁCIA VÝROBKU

### Odporúčanie

- Aby ste dosiahli úsporu energie a vody, odstráňte hrubé nečistoty z riadu ešte predtým, ako ho vložíte do umývačky. Umývačku spúšťajte po jej úplnom zaplnení.
- Program predumývania používajte len ak je to nutné.
- Riad ako sú misky, poháre a hrnce dávajte do umývačky hore dnom.
- Odporúčame, aby ste do umývačky nedávali rôzne druhy riadu alebo viac riadu, ako je uvedené.

### Predmety, ktoré do umývačky nepatria:

- Cigaretový popol, zvyšky sviečok, lak, farby, chemické látky, alobal;
- Príbory s drevenými, kostenými, slonovinovými či perleťovými časťami, lepené predmety a predmety pokryté brúsny, kyslými či zásaditými látkami;
- Plastové predmety, ktoré nie sú tepluvzdorné, ktoré sú medené alebo hliníkové.
- Hliníkové a strieborné predmety (môžu zmeniť farbu a stratiť lesk)
- Určité druhy jemného skla, potlačený porcelán, ktorého vzory sa môžu zmeniť aj po prvom umývaní, krištál, ktorý matnie postupne, lepené príbory, ktoré neodolajú teplu, poháre z olovnatého skla, dosky na krájanie, výrobky zo sklenených vlákien;
- Nasiakavé predmety ako špongie, nie sú vhodné na umývanie v umývačke.

**Varovanie:** Pri nákupe nového riadu a kuchynského náradia dbajte na to, aby ho bolo možné umývať v umývačke.

## INŠTALÁCIA VÝROBKU

### Umiestnenie umývačky

Pri určení miesta inštalácie, dajte pozor na prístupnosť miesta, aby bolo vkladanie a vyberanie riadu ľahké.

Umývačku neumiestňujte do miest, kde môže dôjsť k poklesu teploty pod 0 °C. Pred inštaláciou vybaľte umývačku a zbavte ju všetkých obalov podľa pokynov na obale.

Umývačku umiestnite do blízkosti prívodu vody a odpadu. Umiestnite ju tak, aby sa jej pripojenie už nemenilo ak je raz urobené.

Pri sťahovaní umývačky ju nedvíhajte za dvierka ani za predný panel.

Dajte pozor, aby ste dodržali určitú vzdialenosť od všetkých strán spotrebiča, aby ho bolo možné počas čistenia pohodlne vysunúť a zasunúť. Skontrolujte, že počas umiestnenia spotrebiča nedošlo k zachyteniu hadíc na prívod a odvod vody. Taktiež sa uistite, že spotrebič nestojí na elektrickom kábli.

Pomocou nastaviteľných nožičiek postavte umývačku do vodorovnej stabilnej polohy. Správne umiestnenie spotrebiča zabezpečí bezproblémové otváranie a zatváranie dverí.

Ak sa dvere spotrebiča správne nedovierajú, skontrolujte, či je spotrebič na rovnom povrchu, ak nie, nastavte nožičky a uistite sa, že je pozícia stabilná.

## KAPITOLA 3: INŠTALÁCIA VÝROBKU

### Pripojenie vody

Rozvod vody musí byť pre inštaláciu umývačky riadu vhodný. Tiež vám odporúčame, aby ste pri vstupe do bytu inštalovali filter a predišli tak poškodeniu spotrebiča z dôvodu kontaminácie (piesok, hlina, hrdza, atď.), Ktorý môže byť občas prenášaný vo vodovodnom potrubí alebo v domácich rozvodoch vody, a predišli tak sťažnostiam na zožltnutie a hromadeniu nečistôt po umývaní .

### Prívodné potrubie

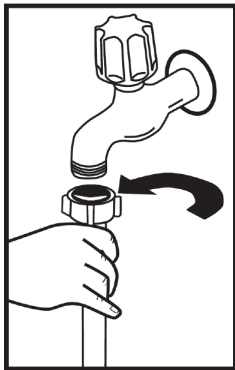

Nepoužívajte hadicu na prívod vody zo starého spotrebiča. Použite novú hadicu, ktorá je dodaná spoločne s vaším spotrebičom. Ak ku spotrebiču pripojíte novú alebo dlhú - nepoužitú hadicu, nechajte ňou chvíľu pred zapojením pretekať vodu. Hadicu pripojte priamo k vodovodnému ventilu. Tlak prívodu vody musí byť minimálne 0,03 Mpa a maximálne 1 Mpa. Ak je tlak vody nad 1 Mpa, je potrebné nainštalovať poistný ventil.

Pripojenie vody Pozrite si označenie na prívodnej hadici! Ak sú modely označené 25°, teplota vody môže byť maximálne 25° C (studená voda). Pre všetky ostatné modely: Uprednostňuje sa studená voda; horúca voda max. teplota 60 °C.

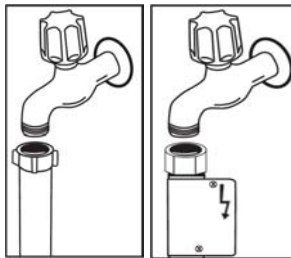

Po vykonaní zapojenia je potrebné ventil plne otvoriť a skontrolovať, či z neho neuniká voda. Z dôvodu bezpečnosti vypnite prívod vody po dokončení každého programu.

**POZNÁMKA:** Niektoré modely používajú hadicu Aquastop. V prípade použitia zariadenia Aquastop môže dôjsť k nebezpečnému pnutiu. Nedovoľte, aby sa toto zariadenie ohlo.



## Elektrické pripojenie

Uzemnená zástrčka vášho spotrebiča by mala byť pripojená k uzemnenej zásuvke s vhodným napätím a prúdom. Ak nie je nainštalovaná inštalovaná zásuvka s uzemnením, nechajte kompetentného elektrikára, aby ju inštaloval. V prípade použitia bez nainštalovaného uzemnenia nebude naša spoločnosť niesť žiadnu zodpovednosť za škody, ktoré by mohli nastať.

Zástrčka tohto spotrebiča môže byť vybavená 13 A poistkou v závislosti od cieľovej krajiny. (napríklad Spojené kráľovstvo, Saudská Arábia)

Spotrebič je nastavený na napätie 220 – 240 V.

Ak je sieťové napätie vo vašej lokalite 110 V, pripojte transformátor 110/220 V a výkonom 3000 W.

Spotrebič by počas umiestňovania nemal byť zapojený. Vždy používajte sieťový kábel dodávaný so spotrebičom. Spustenie pri nízkom napätí spôsobí zníženie kvality umývania. Elektrický kábel spotrebiča môže byť vymenený len autorizovaným servisom alebo autorizovaným elektrikárom. Ak tak neurobíte, môže to viesť k nehodám. Pre bezpečnosť spotrebiča odporúčame v prípade, že dlhšiu dobu nebudete spotrebič používať, aby ste odpojili kábel od zásuvky. Aby nedošlo k úrazu elektrickým prúdom, neodpájajte spotrebič, ak máte mokré ruky.

Pri odpájaní spotrebiča od elektrickej siete vždy ťahajte za zástrčku. Nikdy neťahajte za samotný kábel.

## KAPITOLA -3: INŠTALÁCIA SPOTREBIČA

### Zabudovanie umývačky

Ak chcete umývačku zabudovať do kuchynskej linky, skontrolujte, či máte dostatok miesta pod doskou a či sú na to elektroinštalácie a inštalátorske rozvody vhodné. **1** Ak sa rozhodnete, že priestor pod doskou je vhodný pre montáž spotrebiča, odstráňte vrchnú dosku, ako je znázornené na obrázku. **2**

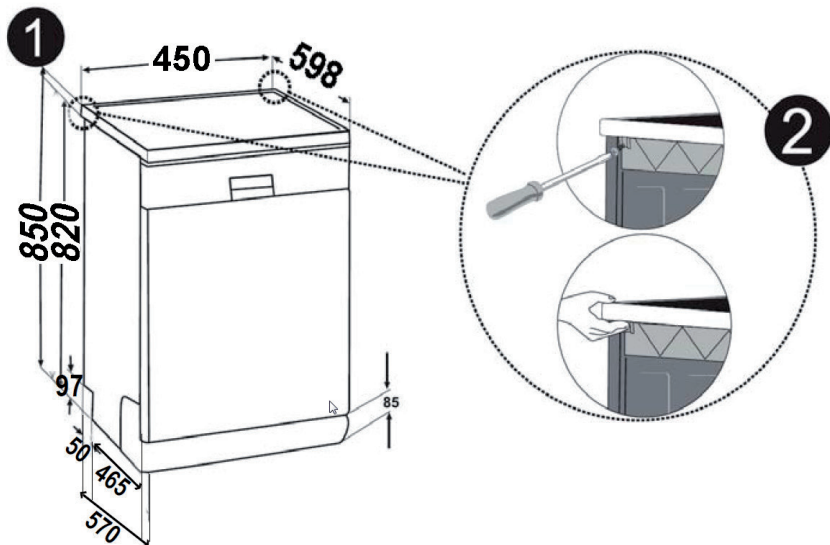

**Výstraha:** Povrch, pod ktorým plánujete umiestniť spotrebič, musí byť stabilný, aby sa predišlo nevyváženiu. Chcete odstrániť vrchnú dosku spotrebiča, odstráňte skrutky, ktoré držia vrchnú dosku prístroja, ktoré spotrebiča, na zadnej strane prístroja; potom zatlačte panel 1 cm od prednej strany smerom dozadu a zdvihnite ho.

### KAPITOLA -3: INŠTALÁCIA SPOTREBIČA

Nastavte nožičky spotrebiča podľa sklonu podlahy. **3** Zasuňte spotrebič jeho zatlačením pod dosku tak, aby sa hadice nepomliaždili ani neprehli. **4**

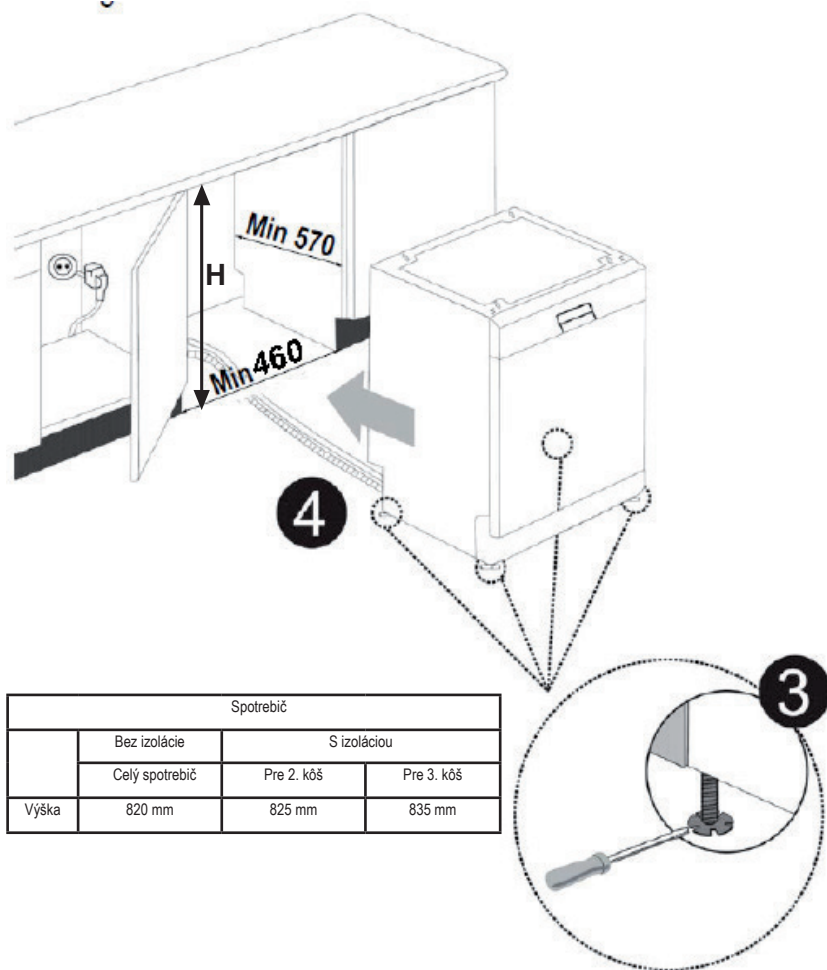

**Výstraha:** Po odstránení vrchnej dosky spotrebiča by ste ho mali umiestniť do takého priestoru, ktorého rozmery sú zobrazené na obrázku.

## PRED POUŽITÍM SPOTREBIČA

### Príprava umývačky riadu na prvé použitie

- Skontrolujte, či rozvody vody a elektriny zodpovedajú hodnotám vyznačeným v pokynoch k inštalácii spotrebiča.
- Odstráňte všetky obaly z vnútornej časti spotrebiča.
- Nastavte úroveň zmäkčenia vody.
- Naplňte nádržku na leštiadlo.

### Používanie soli (AK JE DOSTUPNÉ)

Aby ste dosiahli dobré výsledky, umývačka potrebuje mäkkú, menej vápenitú vodu. V opačnom prípade zostanú na riadu a vo vnútri umývačky zvyšky vodného kameňa. To negatívne ovplyvní umývací, sušiaci a leštiaci výkon vašej umývačky. Keď voda prúdi cez systém na zmäkčovanie, ióny tvoriace tvrdosť sa z vody odstránia a voda dosiahne mäkkosť potrebnú na dosiahnutie najlepších výsledkov umývania. V závislosti od úrovne tvrdosti prítokovej vody tieto ióny, ktoré robia vodu tvrdou, sa rýchlo usadzujú vo vnútri systému na zmäkčovanie. Systém zjemnenia je potrebné vymieňať, aby zaistil rovnakú výkonnosť aj počas ďalšieho umývania. K tomu sa používa soľ do umývačky riadu.

V spotrebiči sa môže používať len špeciálna soľ do umývačiek riadu na zmäkčovanie vody. Nepoužívajte žiadne typy soli s malým zrnom alebo v prášku, ktoré sa ľahko rozpúšťajú. Použitie akýchkoľvek iných typov soli môže spotrebič poškodiť.

### Naplňte soľ (AK JE K DISPOZÍCII)

Na pridanie zmäkčovacej soli otvorte veko priehradky na soľ otočením proti smeru hodinových ručičiek. **(1)** **(2)** Pri prvom použití naplňte do priehradky 1 kg soli a vodu **(3)**, pokým takmer nepreteká. Ak je dodávaný lievik, použitie lievika **(4)** uľahčí naplnenie. Vráťte veko a zatvorte ho.

Po každých 20 – 30 cykloch pridajte do spotrebiča soľ, pokým sa nenaplní (asi 1 kg).

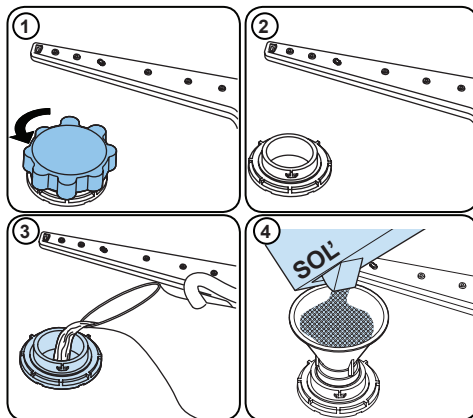











### Vodu pridávajte do priehradky na soľ len pri prvom použití.

Použite soľ vyrobenú na použitie v umývačkách riadu.

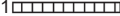
Ak spustíte umývačku riadu, priehradka na soľ je naplnená vodou, preto pridajte zmäkčovaciu soľ pred spustením spotrebiča.

Ak zmäkčovacia soľ pretiekla a spotrebič nespustíte okamžite, spustíte krátky program umývania na ochranu spotrebiča proti korózii.

## Testovací průžok

	Z kohútika pustíte vodu (1 min.)	Průžok držte vo vode (1 sek.)	Potraste průžkom.	Počkajte (1 min.)	Nastavte úroveň tvrdosti v spotrebiči.
					1  2  3  4  5  6 

**POZNÁMKA:** Úroveň je z výroby nastavená na hodnotu 3k je voda zo studne alebo má úroveň tvrdosti nad 90 dF, odporúčame používať filter a čistiace zariadenie.

## Tabuľka tvrdosti vody

Úroveň	Nemecké značenie dH	Francúzske značenie dF	Britské značenie dE	Indikátor
1	0 – 5	0 – 9	0 – 6	Na displeji sa zobrazí L1.
2	6 – 11	10 – 20	7 – 14	Na displeji sa zobrazí L2.
3	12 – 17	21 – 30	15 – 21	Na displeji sa zobrazí L3.
4	18 – 22	31 – 40	22 – 28	Na displeji sa zobrazí L4.
5	23 – 31	41 – 55	29 – 39	Na displeji sa zobrazí L5.
6	32 – 50	56 – 90	40 – 63	Na displeji sa zobrazí L6.

## Systém na zmäkčenie vody.

Umývačka riadu je vybavená zmäkčovačom vody, ktorý znižuje tvrdosť v hlavnom prívode vody. Na zistenie úrovne tvrdosti vody z vodovodu kontaktujte svoju vodohospodársku spoločnosť alebo použite testovací průžok (ak je dostupný).

## Nastavenie

- Spotrebič zapnite stlačením tlačidla Vyp./Zap.
- Stlačte tlačidlo Program na aspoň 3 sekundy hneď po zapnutí spotrebiča.
- Uvoľnite tlačidlo Program po zobrazení „SL“. Potom sa zobrazí posledná úroveň nastavenia.
- Stlačte tlačidlo programu na nastavenie požadovanej úrovne. Každé stlačenie tlačidla programu zvyšuje úroveň. Po dosiahnutí úrovne 6 sa ďalším stlačením vráti na úroveň 1.
- Posledná vybraná úroveň tvrdosti vody sa uloží do pamäte vypnutím spotrebiča tlačidlom Vyp./Zap.

## Použitie čistiaceho prostriedku

Použite len čistiaci prostriedok určený na použitie v domácich umývačkách riadu. Čistiace prostriedky skladujte na chladnom, suchom mieste mimo dosahu detí.

Doplňte čistiaci prostriedok vhodný k vybranému programu na zaistenie najlepšieho výsledku. Potrebné množstvo čistiaceho prostriedku závisí od cyklu, množstva naloženia a od úrovne znečistenia riadu.

Nevkladajte do priehradky na čistiaci prostriedok viac čistiaceho prostriedku, ako je potrebné, inak sa na riade a skle objavia biele škvrny alebo modrastá vrstva a môže to spôsobiť koróziu skla. Neustále používanie priveľkého množstva čistiaceho prostriedku môže spôsobiť poškodenie spotrebiča.

Používanie malého množstva čistiacего prostriedku môže viesť k nedostatočnému čisteniu a pri tvrdej vode sa objavia biele škvrny.

Pozrite si ďalšie informácie v pokynoch výrobcu čistiaceho prostriedku.

## Naplnenie čistiaceho prostriedku

Zatlačte na západku na otvorenie dávkovača a nalejte čistiaci prostriedok.

Zatvorte veko a zatlačte naň, pokým sa neuzamkne na mieste. Dávkovač sa má opätovne plniť tesne pred spustením každého programu. Ak je riad veľmi špinavý, do komory na čistiaci prostriedok predumývania doplňte čistiaci prostriedok.

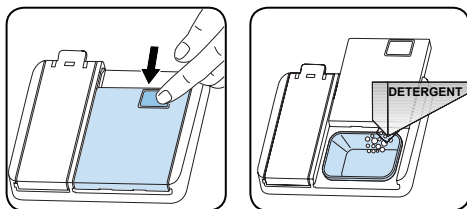

## Používanie kombinovaných čistiacich prostriedkov

Tieto výrobky sa musia používať podľa pokynov výrobcu.

Kombinované čistiace prostriedky nikdy nedávajte do vnútornej časti ani do košíka na príbor.

Kombinované čistiace prostriedky obsahujú nielen čistiaci prostriedok, ale aj leštidlo, náhrady soli a ďalšie zložky v závislosti od kombinácie.

Pri krátkych programoch vám odporúčame nepoužívať kombinované čistiace prostriedky. Namiesto toho radšej použite práškové čistiace prostriedky. Ak sa pri používaní kombinovaných čistiacich prostriedkov vyskytnú problémy, okontaktujte ich výrobcu.

Ak prestanete používať kombinované čistiace prostriedky, uistite sa, či sú nastavenia tvrdosti vody a leštidla stanovené na správnu úroveň.

## Používanie leštidla

Leštidlo pomáha pri osušení riadu bez zanechania flakov a škvŕn. Leštidlo je potrebné na riad bez škvŕn a čisté poháre. Leštidlo sa automaticky uvoľní počas fázy horúceho oplachovania. Ak je nastavenie dávkovania leštidla veľmi nízke, na riadoch zostávajú biele škvrny a riady neoschýňajú a neumývajú sa do čista.

Ak je nastavenie dávkovania leštidla veľmi veľké, na skle a riadoch môžete vidieť modrastú vrstvu.

## Plnenie leštidla a nastavenie

Ak chcete doplniť leštiaci prostriedok, otvorte viečko priestoru na leštiaci prostriedok. Dolejte leštiaci prostriedok do úrovne MAX a potom viečko zatvorte. Nedolievajte veľmi veľké množstvo leštidla a prípadné frkance utrite.

## Pre zmenu úrovne leštidla postupujte podľa nasledovných krokov ešte pred spustením spotrebiča:

- Spotrebič zapnite stlačením tlačidla Vyp./Zap.
- Stlačte tlačidlo Program na aspoň 5 sekúnd hneď po zapnutí spotrebiča.
- Uvoľnite tlačidlo Program po zobrazení „rA“. Nastavenie úrovne leštidla nasleduje nastavenie úrovne tvrdosti vody. Potom sa zobrazí posledná úroveň nastavenia.
- Úroveň nastavíte stlačením tlačidla programu.
- Ak chcete nastavenia uložiť, umývačku vypnite.

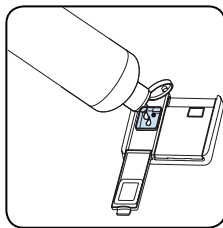
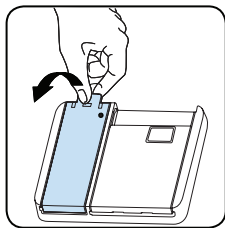

Úroveň	Dávka leštidla	Indikátor
1	Dávka leštidla nebola pridaná	Na displeji sa zobrazí r1.
2	1 dávka je naplnená	Na displeji sa zobrazí r2.
3	2 dávky sú naplnené	Na displeji sa zobrazí r3.
4	3 dávky sú naplnené	Na displeji sa zobrazí r4.
5	4 dávky sú naplnené	Na displeji sa zobrazí r5.

## PLNENIE UMÝVAČKY

Najlepšie výsledky umývania dosiahnete pri dodržaní nasledujúcich pokynov.

Naplnenie umývačky riadu do kapacity uvedené výrobcom pomáha šetriť vodu a energiu.

Ručné predumytie riadu vedie k zvýšeniu spotreby vody a energie a nie je odporúčané. Hrnčeky, poháre, príbory, malé taniere a misky môžete umiestniť do horného koša. Neumiestňujte vysoké poháre vedľa seba, nebudú stáť pevne a mohli by sa tak poškodiť.

Pri umiestnení vysokých pohárov ich opierajte o okraje koša alebo police, nie o seba.

Všetok riad ako sú hrnčeky, poháre a hrnce do umývačky dávajte otvorom dole, aby sa v nich nehromadila voda.

Ak je umývačka vybavená košíkom na príbory, odporúčame ho používať, aby ste dosiahli najlepšie výsledky. Všetky veľké nádoby (hrnce, panvice, pokrievky, misy atď.) a všetky veľmi špinavé kusy riadu umiestňujte na spodnej polici.

Riad a príbory neumiestňujte jedny na druhé.



**VAROVANIE:** Uistite sa, že otáčaniu ramien s tryskami nič nebráni.



**VAROVANIE:** Uistite sa, že po naplnení umývačky priehradka na čistiaci prostriedok nie je zablokovaná.

### Odporúčanie

Pred umiestnením riadu do umývačky z neho odstráňte všetky hrubé zvyšky jedla. Umývačku spúšťajte zaplnenú.



Nevkladajte do umývačky veľmi veľké množstvo riadu a riad umiestnite vždy do správnych košov.



**VAROVANIE:** Aby ste predišli možným zraneniam, nože s dlhou rukoväťou a ostrými hranami umiestnite ostrím dolu.



## KAPITOLA 4: PLNENIE UMÝVAČKY RIADU

### Stojan na riad

Horné koše môžu byť otvorené, a alebo zatvorené, b. Na stojany, ktoré sa majú umyť, položte poháre a veľký riad (vodorovne).

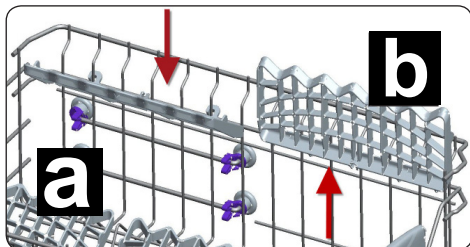

### Úprava výšky koša

Horný koš spotrebiča je v hornej polohe. V tejto polohe môžete dať do dolného koša veľké predmety, napr. hrnce. Keď dáte horný koš do dolnej polohy, môžete do horného koša dať veľké taniere. Na zmenu výšky koša použite kolieska. Otvorte upevňovacie diely koša na konci kolajnic horného koša tak, že ich naotočíte do strán a vyberte von koš. Vymeňte koš na kolajničke zmenou polohy kolieska a zatvorte upevňovacie diely koša.

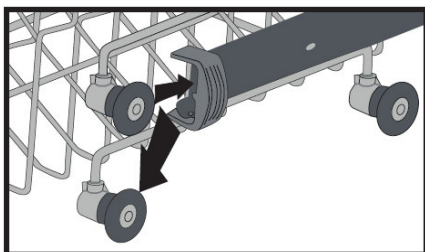
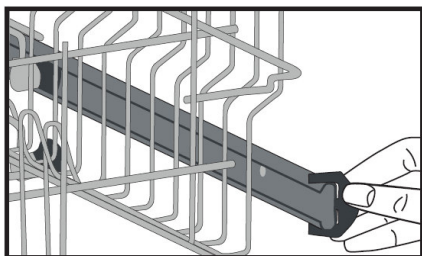

### Dolný koš

#### Skladacie rošty

Skladacie rošty pozostávajú z dvoch častí, ktoré sa nachádzajú na dolnom koši vášho spotrebiča, sú navrhnuté tak, aby ste mohli ľahšie umiestniť veľké veci, ako sú hrnce, panvice, atď. Ak je to potrebné, každú časť môžete poskladať samostatne, alebo môžete poskladať všetky z nich a získať tak väčšie priestory. Skladacie rošty môžete použiť tak, že smerom hore, alebo ich zložíte smerom dolu ich zodvihnete.

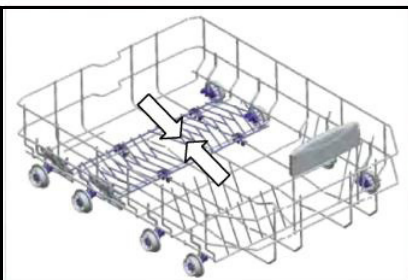
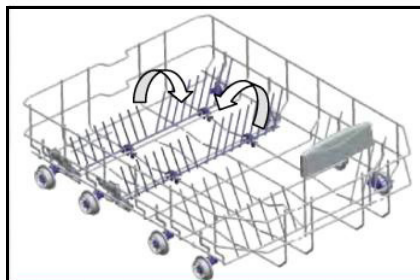

### Horný koš na príbory

Horný koš na príbory je určený na vidličky, lyžice a nože, dlhé náradie a malé veci.

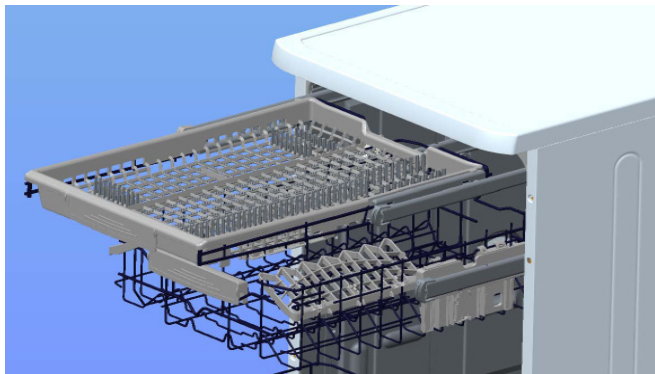

Keďže sa dá ľahko vybrať zo spotrebiča, umožňuje po umytí vybrať riad zo spotrebiča spolu s košom.

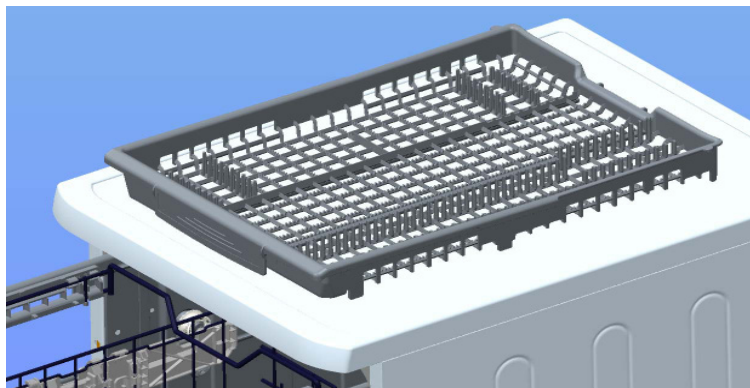

**Výstraha:** Nože a ostatné ostré predmety musíte umiestniť horizontálne do koša na príbory.

## KAPITOLA-5: PLNENIE UMÝVAČKY RIADU

Alternatívne uloženie do koša  
Dolný kôš



Horný kôš

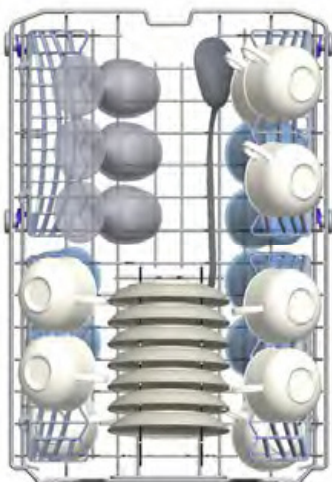

## KAPITOLA-5: PLNENIE UMÝVAČKY RIADU

### Nesprávne naplnenie

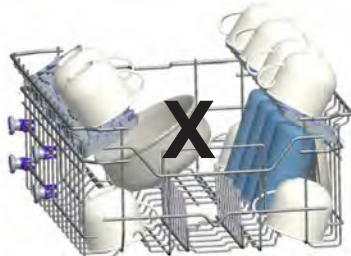
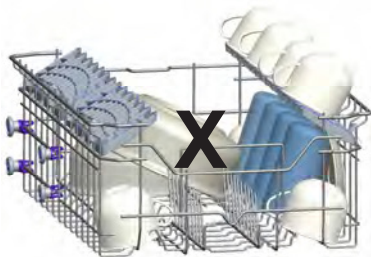
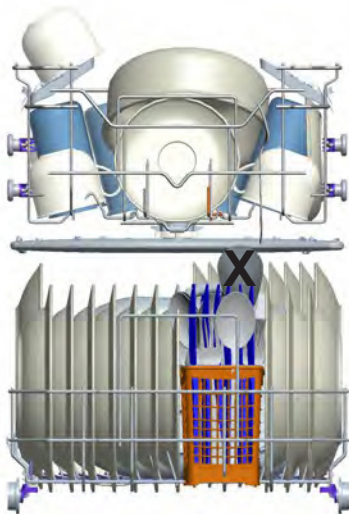

### Dôležitá poznámka pre testovacie laboratória

Podrobné informácie o výkonnostných testoch získate na tejto adrese: „[dishwasher@standardtest.info](mailto:dishwasher@standardtest.info)“. Vo svojom e-maile uveďte názov modelu a sériové číslo (20 číslic), ktoré môžete nájsť na dverách spotrebiča.

# TABULKA PROGRAMU

	P1	P2	P3	P4	P5	P6	
Názov programu:	Predumytie	Rychly 30 minút	Jemné 40 °C	Eco	Super 50 minút	Intenzívny 65 °C	Auto
Typ znečistenia:	Vhodné na opätovkanie riadu, ktorý chcete umyvať neskôr.	Na mierne špinavý riad a rýchle umytie.	Na mierne špinavý krehký riad.	Štandardný program pre bežne znečistený riad so zníženou spotrebou energie a vody.	Vhodný pre bežne špinavý riad, denné umývanie pri rýchlom programe.	Vhodný na veľmi špinavý riad.	Automatický program na veľmi špinavý riad.
Miera znečistenia:	Mierna	Mierna	Mierna	Stredná	Stredná	Silná	Silná
"Množstvo čistaceho prostriedku: A: 25 cm <sup>3</sup> B: 15 cm <sup>3</sup> "	-	A	A	A	A	A	A
Trvanie programu (h:mn):	00:15	00:30	01:14	03:42	00:50	02:02	01:39 - 02:02
Spotreba energie (kWh/cykus):	0.020	0.670	0.800	0.755	1.000	1.600	1.300 - 1.600
Spotreba vody (l/cykus):	3.6	9.9	13.2	9.0	9.9	14.0	11.2 - 14.0

- Trvanie programu sa môže zmeniť podľa množstva riadu, teploty vody, teploty okolia a vybraných dodatočných funkcií.
- Hodnoty uvedené pre iné programy ako program eco sú len orientačné.
- Program Eco je vhodný na umývanie bežne znečisteného riadu, je pri tomto použití najúčinnnejším programom z hľadiska kombinovanej spotreby energie a vody, a spĺňa predpisy na ekodizajn EÚ.
- Umývanie kuchynského riadu domácou umývačkou riadu zvyčajne spotrebováva menej energie a vody vo fáze používania než ručné umývanie, ak sa domáca umývačka riadu používa podľa pokynov výrobcu.
- Práškový čistiaci prostriedok používajte len pri krátkych programoch.
- Krátke programy nezahŕňajú sušenie.
- Na uľahčenie sušenia odporúčame pootvoriť dvere po dokončení cyklu.
- Prístup k databáze výrobkov môžete získať načítaním QR kódu na energetickom štítku, v ktorej sa uvádzajú informácie o modeli.

 **POZNÁMKA:** Podľa nariadení 1016/2010 a 1059/2010 sa hodnoty spotreby energie Eco programu môžu líšiť. Táto tabuľka je v súlade s nariadeniami 2019/2022 a 2017/2022.

# OVLÁDACÍ PANEL

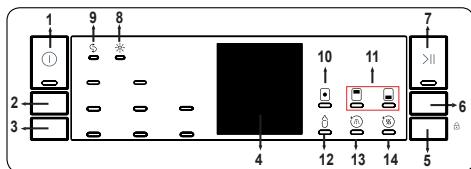

1. Tlačidlo Vyp./Zap.
2. Tlačidlo Voľba programu
3. Tlačidlo Odložený štart
4. Kontrolka Zostávajúci čas
5. Tlačidlo Výber
6. Tlačidlo Možnosti
7. Tlačidlo Štart/Pauza
8. Kontrolka leštidla
9. Indikátor soli
10. Indikátor možnosti Tableta
11. Indikátory možnosti Polovičná náplň
12. Indikátor možnosti Hygiena
13. Indikátor možnosti Extra oplachovanie

## 1. Tlačidlo Vyp./Zap.

Zapnite spotrebič stlačením tlačidla Zap./Vyp. Indikátor Zap./Vyp. bude svietiť po celý čas, čo je umývačka zapnutá.

## 2. Tlačidlo voľby programu

Stlačením tlačidla Program zvolíte vhodný program.

## 3. Tlačidlo Odložený štart

Čas spustenia programu môžete odložiť od 1–2 až 24 hodín stlačením tlačidla Odložený štart (3) pred spustením programu. Ak chcete zmeniť čas odloženia, stlačte najskôr tlačidlo „Štart/Pauza“, a potom tlačidlo Odložený štart na zvolenie nového času odloženia. Na spustenie nového času odloženia stlačte tlačidlo Štart/Pauza. Ak chcete odloženie zrušiť, musíte prepnúť na 0 hodín pomocou tlačidla Odložený štart, keď je spotrebič pozastavený.

## 4. Indikátor Zostávajúci čas

Priebeh programu môžete sledovať pomocou indikátorov Umývanie, Oplachovanie, Sušenie, Koniec a indikátora Zostávajúci čas. Ak svieti kontrolka Sušenie, spotrebič zostane pokojný na asi 40 – 50 minút vzhľadom na priebeh zvoleného programu.

## 5. Tlačidlo Výber

Možnosti môžete vyberať opakovaným stláčaním tlačidla Možnosti. Zvolená možnosť sa znázorní blikaním LED. Zvoľte

možnosť stlačením tlačidla Výber. LED zvolenej možnosti zostane svietiť.

## 6. Tlačidlo Možnosti

Ak ste pri poslednom použitom programe použili extra funkciu, táto funkcia zostane aktívna aj pri ďalšom programe. Ak chcete zrušiť túto funkciu pri novo zvolenom programe umývania, stlačte tlačidlo možnosti na prehliadanie možností a stlačte tlačidlo výberu na deaktivovanie súvisiacej možnosti alebo spotrebič vypnite tlačidlom Vyp./Zap. Ak by ste chceli použiť dodatočnú funkciu s novo zvoleným programom, zvoľte požadovanú funkciu.

## 7. Tlačidlo Štart/Pauza

Na spustenie programu stlačte tlačidlo Štart/Pauza. Indikátor umývania sa zapne a indikátor zostávajúceho času zobrazí trvanie programu. Zároveň znázorňuje zostávajúci čas počas programu. Ak otvoríte dverka svojho spotrebiča počas prebiehajúceho programu, trvanie programu sa pozastaví, a potom LED indikátor Štart/Pauza bliká.

## 8. Kontrolka leštidla

Ak je hladina leštidla nízka, indikátor upozornenia na nedostatok leštidla sa zapne a musíte naplniť priehradku leštidla.

## 9. Indikátor soli

V prípade nedostatku zmäkčovacej soli sa na naznačenie potreby doplnenia soli zapne indikátor upozornenia a mali by ste do priehradky doplniť soľ.

## 10. Indikátor možnosti Tableta

Pri použití kombinovaného čistiaceho prostriedku obsahujúceho soľ, leštidlo a extra funkcie, vyberte možnosť Tableta.

## 11. Indikátor možnosti Polovičná náplň

Výberom možnosti polovičnej náplne môžete vykonať tri druhy umývania: koše, horný kôš a dolný kôš.. Tieto možnosti sú ideálne na menšie náplne, čo umývačke umožňuje vykonať menšie umývania so zníženou spotrebou.

**12. Indikátor možnosti Hygiena** Môžete zvoliť funkciu Hygiene s cieľom dosiahnuť hygienickejší a čistejší proces umývania úpravou teploty vody a času umývania programu, ktorý ste si zvolili.

### 13. Indikátor možnosti Extra oplachovanie

Ak je zvolená možnosť Oplachovanie, kroky umývanie-oplachovanie sa doplnia do vybraného programu, aby váš riad bol extra čistý a lesklý.

### 14. Indikátor možnosti Extra sušenie

Ak svieti indikátor Sušenie, kroky extra sušenia a sušenia sa pridajú k zvolenému programu, aby bol váš riad dôkladnejšie usušený.



**POZNÁMKA:** Detská poistka sa aktívuje/deaktívuje stlačením tlačidla výberu (5) na asi 3 sekundy. Ak je aktivovaná, všetky LED svetlá blikajú a „L“ sa raz zobrazí na indikátore Zostávajúci čas (5). Ak je deaktivovaný, všetky svetlá a „CL“ zablikajú dvakrát.



**POZNÁMKA:** Ak chcete niektorý program uložiť ako obľúbený, súčasne stlačte tlačidlá Programy (2) a Odloženie (3). Ak chcete zvoliť obľúbený program, stlačte a podržte tlačidlo Programy (2) na 3 sekundy.



**POZNÁMKA:** Ak spotrebič prepnete do polohy vypnutia po výbere času oneskorenia a program sa spustil, čas oneskorenia sa zruší.

### Zmena programu

Ak chcete zmeniť program, keď je spotrebič už v prevádzke.

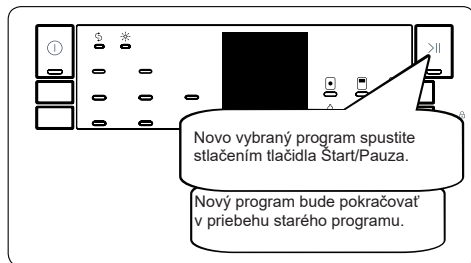
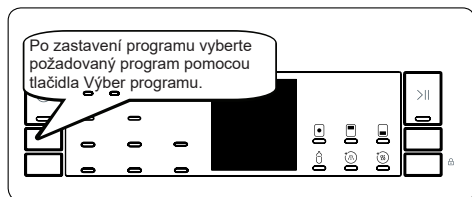
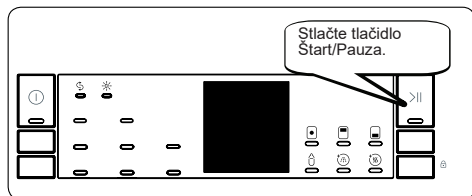

### Zrušenie programu

Ak chcete program zrušiť počas prevádzky.

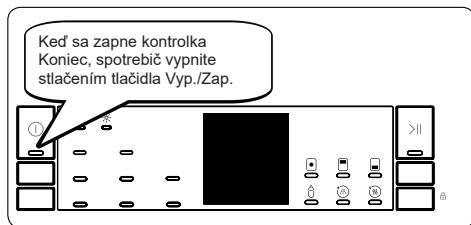
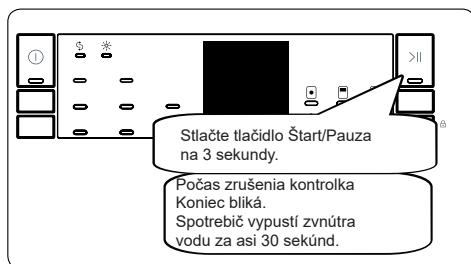

### Vypnutie spotrebiča

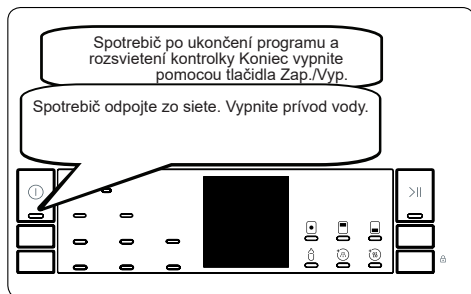

**POZNÁMKA:** Neotvárajte dvere, púokým program neskončí.





**POZNÁMKA:** Na konci programu umývania môžete nechať dvere svojho spotrebiča pootvorené na urýchlenie sušenia.



**POZNÁMKA:** Ak sa dvere spotrebiča otvoria alebo pri výpadku prúdu počas umývania bude program pokračovať po zatvorení dverí alebo obnovení prúdu.

### Ovládanie zvuku bzučiaka

Ak chcete zmeniť úroveň hladiny bzučiaka, postupujte podľa týchto krokov:

1. Otvorte dvere a súčasne na 3 sekundy stlačte tlačidlá Výber (5) a Možnosti (6).
2. Pri rozoznaní nastavenia zvuku bzučiak dlho zapípa a na spotrebiči sa zobrazí posledná nastavená úroveň, od „S0“ po „S3“.
3. Na zvýšenie úrovne zvuku stlačte tlačidlo Výber (5). Na zvýšenie úrovne zvuku stlačte tlačidlo Možnosti (6).
4. Na uloženie vybranej úrovne zvuku spotrebič vypnite.  
Úroveň „S0“ znamená, že sú vypnuté všetky zvuky. Nastavenie výrobcu je „S3“.

### Režim úspory energie

Ak chcete spustiť alebo vypnúť režim úspory energie,

postupujte podľa týchto krokov:

1. Otvorte dvere a súčasne na 3 sekundy stlačte tlačidlá Program (2) a Možnosti (6).
2. Po 3 sekundách spotrebič zobrazí posledné nastavenie „IL1“ alebo „ILO“.
3. Ak je spustený režim úspory energie, svieti „IL1“. V tomto režime sa na 4 minúty vypnú vnútorné svetlá po otvorení dverí a spotrebič sa vypne po 15 minútach žiadnej aktivity v záujme úspory energie.
4. Ak je režim úspory energie vypnutý, na displeji bude zobrazené „ILO“. Ak sa vypne režim úspory energie, vnútorné svetlá budú zapnuté počas otvorenia dverí a spotrebič bude stále zapnutý, pokiaľ ho používateľ nevypne.
5. Ak chcete uložiť vybrané nastavenie, spotrebič vypnite.  
Pri výrobnom nastavení je režim úspory energie aktívny.

### Funkcia Natural Ion Tech (závisí od modelu)

Táto funkcia zabezpečuje v spotrebiči extra hygienu vďaka technológii Ion. Funguje ako nezávislý program. Táto funkciu sa spustí stlačením tlačidla Možnosti (6) a podržaním na 3 sekundy. Po uplynutí 3 sekúnd bude „Ion“ signalizovať, že je zapnutá funkcia Natural Ion Tech. Tlačidlo uvoľníte po zobrazení „Ion“. Ak používateľ nevykoná žiadnu činnosť behom 24 hodín od aktivácie funkcie Natural Ion Tech, táto funkcia sa automaticky zruší.



**POZNÁMKA:** Vypnutím spotrebiča sa zruší funkcia Natural Ion Tech.



**POZNÁMKA:** Funkcia Natural Ion Tech nefunguje v žiadnom programe.



**POZNÁMKA:** Ak je funkcia Crystalight alebo Natural Ion Tech aktívna, kontrolka Natural Ion Tech sa tmene rozsvieti počas otvorenia dverí.

## ČISTENIE A ÚDRŽBA

Čistenie vašej umývačky riadu je dôležité na udržanie minimálnej životnosti.

Uistite sa, či je nastavenie zmäkčovania vody (ak je dostupné) správne a či sa používa správne množstvo čistiaceho prostriedku na zamedzenie hromadeniu vodného kameňa. Priehradku na soľ naplňte, keď sa rozsvieti snímač soli.

V umývačke sa časom môže nahromadiť masť a vodný kameň. V takom prípade:

- Naplňte priehradku na umývacie prostriedok, ale nekladajte žiadny riad. Vyberte program, ktorý používa vysokú teplotu a funguje pri prázdnej umývačke riadu. Ak umývačku neumyje dostatočne, použite umývacie prostriedok určený na použitie v umývačkách riadu.
- V záujme predĺženia životnosti vašej umývačky riadu spotrebič čistite pravidelne každý mesiac.
- Vlhkou utierkou pravidelne utierajte tesnenie dvierok na odstránenie usadených zvyškov alebo cudzích predmetov.

### Filtere

Filtere a ramená s tryskami čistite minimálne raz týždenne. Ak v jemných a hrubých filtroch zostanú nejaké zvyšky potravín alebo cudzie predmety, vyberte ich a dôkladne vyčistite vodou.

- a) mikrofilter      b) filter hrubých častíc  
c) kovový filter

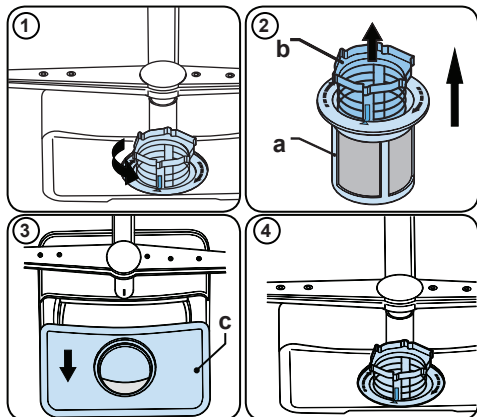

Na odobratie a vyčistenie kombinácie filtrov ju otočte proti smeru hodinových ručičiek a odoberte ju zdvihnutím hore (1). Hrubý filter vyťahnite z mikrofiltra (2). Potom potiahnite a odoberte kovový filter (3). Filter opláchnite dostatočným množstvom vody, pokým sa zvyšky neochistia. Odmontujte filtre. Vymeňte filtračnú vložku a otočte ju v smere hodinových ručičiek (4).

- Umývačku riadu nikdy nepoužívajte bez filtra.
- Nesprávne naloženie filtra zníži účinnosť umývania.
- Čisté filtre sú nevyhnutné na riadne prevádzku spotrebiča.

### Ramená s tryskami

Dbajte na to, aby otvory trysiek neboli upchaté a na ramená s tryskami sa neprilepil potravinový odpad ani cudzie predmety. Ak sa niektorá z trysiek upchala, vyberte rameno a vyčistite ho pod tečúcou vodou. Na odobratie horného ramena s tryskami odskrutkujte skrutku, ktorá ho drží na mieste, otočením v smere hodinových ručičiek a potiahnutím dolu. Uistite sa, či je matica pri opakovanom nasadení horného ramena na miesto riadne utiahnutá.

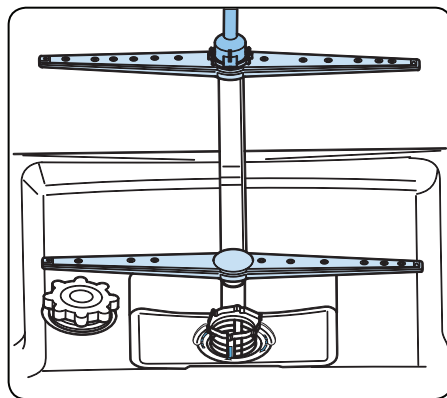

## **Vypúšťacie čerpadlo**

Veľké zvyšky jedla alebo cudzie predmety, ktoré sa zachytili na filtroch, môžu zablokovať čerpadlo odpadovej vody. Oplachovacia voda bude potom nad filtrom.

**⚠** Varovanie: nebezpečenstvo porezania!

Pri čistení čerpadla na odpadovú vodu dbajte na to, aby ste sa nezranili na kúskoch skla alebo špicatých nástrojoch.

V takom prípade:

- 1.** Najskôr spotrebič vždy odpojte od zdroja napájania.
- 2.** Vyberte koše.
- 3.** Vyberte filtre.
- 4.** Vyberte vodu, prípadne použite špongiu.
- 5.** Skontrolujte priestor a vyberte všetky cudzie predmety.
- 6.** Namontujte filtre.
- 7.** Koše vložte späť.

## AUTOMATICKÉ UPOZORNENIE NA CHYBY A ČO ROBIŤ

KÓD CHYBY	POTENCIÁLNA CHYBA	ČO ROBIŤ
FF / F5 (V závislosti od modelu)	Porucha systému na prívod vody	Uistite sa, či je ventil prívodu vody otvorený a voda prúdi.
		Odpojte prívodovú hadicu od ventilu a vyčistite filter v hadici.
		Ak chyba pretrváva, kontaktujte servisné stredisko.
F5	Porucha tlakového systému	Kontaktujte servisné stredisko
F3	Nepretržitý prívod vody	Zatvorte ventil kontaktujte servisné stredisko..
F2	Vodu nie je možné vypustiť	Hadica na vypustenie vody a filtre môžu byť upchaté.
		Zrušte program.
		Ak chyba pretrváva, kontaktujte servisné stredisko.
F8	Chyba ohrevu	Kontaktujte servisné stredisko.
F1	Pretekание	Spotrebič odpojte a zatvorte ventil.
		Kontaktujte servisné stredisko.
FE	Chyba ovládacieho panela	Kontaktujte servisné stredisko.
F7	Prehrievanie	Kontaktujte servisné stredisko.
F9	Chyba umiestnenia prepážky	Kontaktujte servisné stredisko.
F6	Poškodený senzor ohrievania	Kontaktujte servisné stredisko.
HI	Porucha vysokého napätia	Kontaktujte servisné stredisko.
LO	Porucha nízkeho napätia	Kontaktujte servisné stredisko.

Postup montáže a opravy by mal vždy vykonávať autorizovaný servisný pracovník s cieľom zamedziť možným rizikám. Výrobca nezodpovedá za škody, ktoré vyplývajú z postupov vykonaných neoprávnenými osobami. Opravy môže vykonávať len technik. Ak sa vyžaduje výmena komponentu, dbajte na použitie originálnych náhradných dielov.

Nesprávne opravy alebo použitie neoriginálnych náhradných dielov môže spôsobiť značné poškodenie a spôsobiť používateľovi značné nebezpečenstvo.

Kontaktné údaje na zákaznícku službu môžete nájsť na zadnej strane tohto dokumentu.

Hlavné funkčné originálne náhradné diely môžete podľa príslušného nariadenia o ekodizajne získať od zákazníckej služby počas obdobia aspoň 10 rokov od dátumu, kedy bol spotrebič uvedený na trh Európskeho hospodárskeho priestoru.

## KAPITOLA -9: CHYBOVÉ KÓDY A ČO ROBIŤ PRI PORUCHE

**Ak je zapnutá jedna z kontroliek sledovania programu a bliká kontrolka štartu/pauzy,**  
Dvere vášho spotrebiča sú otvorené, zatvorte dvere.

**Ak sa program nespustí**

- Skontrolujte, či je pripojená zástrčka.
- Skontrolujte poistky.
- Uistite sa, že vodovodný ventil prívodu vody je otvorený.
- Uistite sa, že ste zatvorili dvere spotrebiča.
- Uistite sa, že ste vypli spotrebič stlačením vypínača.
- Uistite sa, že filter prívodu vody a filtre spotrebiča nie sú upchaté.

**Ak stále blikajú kontrolky umývania/sušenia a ukončenia**

- Je aktívny alarm pretečenia vody
- Zatvorte kohútik a kontaktujte autorizovaný servis.

**Ak kontrolky po umývaní nezhasnú**

Skontrolujte, či je spustený vypínač.

**Ak sú v priehradke na čistiaci prostriedok zvyšky čistiaceho prostriedku**

Čistiaci prostriedok ste pridali, keď bola priehradka na čistiaci prostriedok mokrá.

**Ak je na konci programu v umývačke voda**

- Vypúšťacia hadica je upchatá alebo skrútená.
- Filtre sú upchaté.
- Program je ešte neskončil.

**Ak sa spotrebič počas umývania zastaví**

- Výpadok napájania.
- Zlyhanie prívodu vody.
- Program môže byť v pohotovostnom režime.

**Ak počas umývania počuť zvuky trasenia a udierania**

- Riad je nesprávne umiestnený.
- Ostrekovacie rameno udiera do riadu.

**Ak na riade zostali zvyšky jedla**

- Riad bol nesprávne umiestnený do spotrebiča, striekajúca voda nedosiahla na príslušné miesta.
- Kôš je preplnený.
- Riad je opretý o seba.
- Bolo pridané malé množstvo čistiaceho prostriedku.
- Bol zvolený nevhodný, asi slabý program umývania.
- Ostrekovacie rameno je upchaté zvyškami jedla.
- Filtre sú upchaté.
- Filtre sú nesprávne namontované.
- Vypúšťacie čerpadlo je upchaté.

**Ak sú na riade biele škvrny**

- Bolo použité malé množstvo čistiaceho prostriedku.
- Nastavenie dávkovania leštidla je na veľmi nízkej úrovni.
- Aj napriek vysokému stupňu tvrdosti vody nebola použitá žiadna špeciálna soľ.
- Nastavenie systému zmäkčovania vody je na veľmi nízkej úrovni.
- Uzáver priehradky na soľ nie je dobre uzavretý.

## KAPITOLA -10: PRAKTICKÉ A UŽITOČNÉ INFORMÁCIE

### **Ak riad nechce uschnúť**

- Bol zvolený program bez sušenia.
- Dávkovanie leštidla je nastavené na nízku úroveň.
- Riad ste vybrali veľmi rýchlo.

### **Ak sú na riade hrdzavé škvrny**

- Riad z kvalitnej nehrdzavejúcej ocele je umytý nedostatočne.
- Vysoký pomer soli vo vode na umývanie.
- Uzáver priehradky na soľ nie je dobre uzavretý.
- Veľmi veľa soli vysypanej do strán a do umývačky počas plnenia soľou.
- Nesprávne uzemnenie siete.

**Kontaktujte autorizovaný servis, ak problém stále pretrváva aj po kontrolách alebo v prípade akejkoľvek poruchy, ktorá nie je popísaná vyššie.**

### **PRAKTICKÉ A UŽITOČNÉ INFORMÁCIE**

- 1- Vždy, keď nebudete používať spotrebič dlhší čas.
    - Odpojte spotrebič a potom zatvorte prívod vody.
    - Nechajte dvere pootvorené, aby sa zabránilo tvorbe nepríjemných pachov.
    - Udržujte vnútro spotrebiča v čistote.
  - 2- Eliminácia vodných kvapiek
    - Umyte riad s intenzívnym programom.
    - Vyberte von zo spotrebiča všetky kovové nádoby.
    - Nepridávajte čistiaci prostriedok.
  - 3- Ak správne umiestnite riad do spotrebiča, používanie bude efektívne z hľadiska spotreby energie a výkonu pri umývaní a sušení.
  - 4- Pred umiestnením špinavého riadu do spotrebiča odstráňte všetky väčšie zvyšky jedla.
  - 5- Spotrebič spustíte až po jeho úplnom zaplnení.
  - 6- Program predumývania používajte len ak je to potrebné.
  - 7- Pri výbere programu si pozrite si informácie o programe a tabuľku priemernej spotreby.
- 8- Keďže teplota v spotrebiči dosahuje vysoké hodnoty, nemali by ste ho umiestniť vedľa chladničky.
- 9- Ak sa spotrebič nachádza na mieste, na ktorom hrozia teploty pod bodom mrazu, musíte úplne vypustiť vodu, ktorá zostala v spotrebiči. Zatvorte vodovodný ventil, odpojte hadicu prívodu vody od ventlu a vypustíte vodu zo spotrebiča.

Výhradný distribútor značky Romo pre Slovensko:  
ELEKTRO STORE SK, s.r.o.  
Horná 116  
022 01 Čadca  
Slovenská republika

Záručný a pozáručný servis:  
tel.: +421 915 473 787  
email: [hlaseni.reklamaci@elmax.cz](mailto:hlaseni.reklamaci@elmax.cz)

Predaj náhradných dielov: tel:  
+421 915 473 787  
email: [servis@elmax.cz](mailto:servis@elmax.cz)

[www.romo.sk](http://www.romo.sk)



**55555555**

