

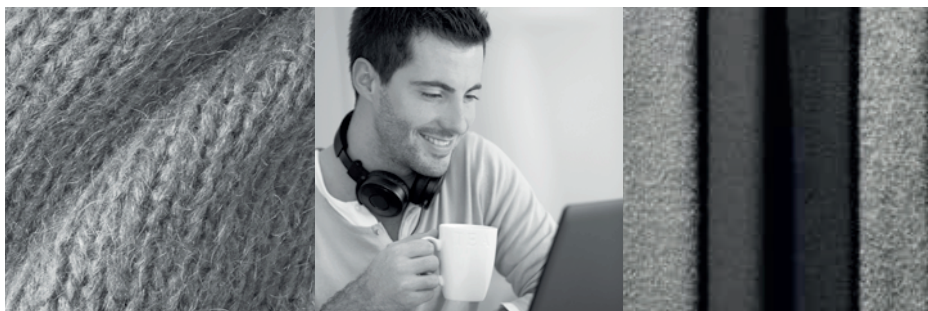

Návod na obsluhu a údržbu

Práčka



Obsah

1. Dôležité bezpečnostné pokyny.....	4
2. Obsluha zariadenia.....	5
3. Ochrana životného prostredia.....	6
4. Ekologicky vhodná likvidácia.....	6
5. Inštalácia.....	6
5. 1. Vybalenie spotrebiča.....	6
5. 2. Pripojenie k rozvodu vody.....	7
5. 3. Pripojenie k odpadovej kanalizácii.....	7
5. 4. Vyrovnanie spotrebiča.....	7
5. 5. Pripojenie k elektrickej sieti.....	8
5. 6. Pred prvým práním.....	8
6. Príprava bielizne a práčky.....	8
6. 1. Naloženie bielizne.....	9
6. 2. Dávkovanie pracích prostriedkov.....	9
7. Programovanie práčky.....	11
7. 1. Ovládací panel.....	11
7. 2. Programovanie pracieho cyklu.....	11
8. Starostlivosť o zariadenie.....	16
8. 1. Ako zabrániť nepríjemným zápachom.....	16
8. 2. Dávkovač pracieho prostriedku.....	16
8. 3. Filter čerpadla.....	16
8. 4. Povrchové časti.....	16
9. Poruchy.....	17
10. Informácie týkajúce sa nariadenia EÚ č. 1015/2010.....	19
11. Servisné zásahy a vzťahy so zákazníkom.....	21

Vážený zákazník,

ďakujeme Vám za zakúpenie produktu Romo, ktorý, ako pevne veríme, úplne uspokojí Vaše predstavy a očakávania a bude Vám spoľahlivo slúžiť mnoho rokov. Pred inštaláciou a prvým uvedením do prevádzky si, prosím, pozorne preštudujte tento návod na obsluhu a inštaláciu, aby ste sa zoznámili s riadnym fungovaním a obsluhou tohto spotrebiča.

Tento návod na obsluhu a inštaláciu uschovajte na bezpečnom mieste pre prípad budúce potreby.

www.romo.sk



Toto zariadenie je určené výhradne pre pranie bielizne v domácnosti.

Dôležité upozornenie:



Pred použitím a inštaláciou Vášho spotrebiča si pozorne prečítajte tento návod na obsluhu, ktorý Vám umožní rýchlo sa zoznámiť s jeho prevádzkou.

V rámci úsilia o neustále zlepšovanie a modernizáciu produktov, si výrobca spotrebiča vyhradzuje právo na jeho technické a estetické modifikácie bez predchádzajúceho upozornenia.

Uschovajte si tento návod pre jeho ďalšie použitie. V prípade odpredaja spotrebiča inému používateľovi zaistite, aby nový majiteľ dostal taktiež tento návod na obsluhu. Zoznámte sa s návodom ešte pred inštaláciou a prvým použitím spotrebiča. Tento návod bol vytvorený pre zaistenie vašej osobnej bezpečnosti a bezpečnosti vašich blízkych.

Odporúčaná maximálna dávka bielizne:

do bubna spotrebiča môžete naraz vložiť najviac 6 kg suchej bielizne.

V rámci úsilia o neustále zlepšovanie a modernizáciu výrobkov si výrobca spotrebiča vyhradzuje právo na jeho technické a estetické modifikácie bez predošlého upozornenia.



Tento spotrebič, ktorý je určený výlučne pre použitie v domácnosti, bol vyvinutý pre pranie, plákanie a žmýkanie textílií, ktoré je možné prať v práčke.

1. Dôležité bezpečnostné pokyny

V ďalšom texte nájdete základné bezpečnostné pokyny, ktorých rešpektovanie a dôsledné dodržiavanie je nanajvyš nevyhnutné!

INŠTALÁCIA:

- Tento spotrebič je určený výhradne na domáce a podobné používanie ako napríklad:
 - v kuchynských kútoch určených pre personál obchodov, kancelárií a iných profesionálnych priestoroch;
 - na farmách,

- využívanie zákazníkmi hotelov, motelov a iných podobných ubytovacích priestorov;

- v prostrediach typu hotelových izieb.

- Nepoužívajte predlžovací kábel, adaptér, viacnásobnú zásuvku ani programovateľnú zásuvku.

- Elektrická inštalácia musí byť schopná odolať maximálnemu napätiu uvedenému na výrobnom štítku a zásuvka musí byť náležite uzemnená.

- Po inštalácii spotrebiča musí zásuvka zostať prístupná.

- Používajte výhradne prírodnú hadicu a nové tesnenia  dodané so zariadením.

- Ak je napájací kábel poškodený, musí ho vymeniť servisné stredisko alebo kvalifikovaný odborník, aby sa predišlo akémukoľvek prípadnému riziku.

- Spotrebič sa neodporúča inštalovať na koberec alebo kovral, aby sa neblokovala cirkulácia vzduchu pod podstavcom.

- V prípade, že nemôžete problém vyriešiť sami (pozri stranu 17), nezasahujte do zariadenia a kontaktujte servisného technika predajcu alebo výrobcu.

2. Obsluha zariadenia

Spotrebič nesmú používať osoby (vrátane detí do 8 rokov) so zníženými fyzickými, zmyslovými alebo duševnými schopnosťami ani osoby bez skúseností či vedomostí o spotrebiči, s výnimkou prípadov keď nad nimi osoba zodpovedná za ich bezpečnosť vykonáva dozor.

Dohliadnite na deti, aby sa so spotrebičom nehrali a zaistite, aby sa ku spotrebiču nepribližovali, alebo sa v jeho priestore nepohybovali bez dozoru.

Nedávajte deťom bez dozoru žiadne úkony údržby a čistenia spotrebiča.

Pokiaľ bielizeň pred praním ošetríte odstraňovačom škvrín, rozpúšťadlom a všeobecne akýmikoľvek horľavými prostriedkami, nekladajte bielizeň do práčky bezprostredne po takomto ošetrení (riziko výbuchu a poškodenia spotrebiča).

Tento spotrebič je vybavený bezpečnostným systémom, ktorý predchádza prípadnému pretečeniu práčky.

- Po dokončení pracieho programu zatvorte prívod vody a odpojte spotrebič od zdroja napätia.

3. Ochrana životného prostredia

Tento spotrebič bol vyvinutý a vyrobený s maximálnym rešpektom k ochrane životného prostredia.

4. Ekologicky vhodná likvidácia

Obal tohto spotrebiča je vyrobený z recyklovateľných materiálov. Jeho odovzdaním na recykláciu do špeciálnych kontajnerov prispějete k ochrane životného prostredia.



Váš spotrebič obsahuje taktiež početné recyklovateľné materiály. Je teda označený týmto logom, ktoré Vám oznamuje, že v krajinách Európskej únie sa opotrebované zariadenia nemajú miešať s inými odpadmi. Recyklácia zariadení, ktorú zaisťuje výrobca, prípadne dodávateľ, sa vykonáva za najlepších podmienok podľa európskej smernice 2012/19/EÚ o odpadových elektrických a elektronických zariadení. Kontaktujte orgány miestnej samosprávy v mieste Vášho bydliska alebo predajcu, u ktorého ste spotrebič zakúpili, aby Vám oznámili zberné miesta opotrebovaných zariadení najbližšie k Vášmu bydlisku.

Ďakujeme Vám za spoluprácu pri ochrane životného prostredia.

Úspora energie

Prací prostriedok dávajte podľa tvrdosti vody, stupňa znečistenia a množstva bielizne a dodržiavajte odporúčania uvedené na obaloch pracích prostriedkov.

Predpierku používajte iba v nevyhnutných prípadoch, napríklad pre veľmi znečistené športové, pracovné odevy atď.

Pri mierne alebo stredne znečistenej bielizni zvolte programy s nižšími teplotami, ktoré sú dostatočné pre dosiahnutie adekvátneho výsledku prania.

5. Inštalácia

Odporúčame, aby ste si nechali všetky diely prepravnej poistky, lebo ich budete musieť opäť namontovať, keď budete v budúcnosti spotrebič opäť prepravovať.

Pred opustením výrobného závodu bol spotrebič starostlivo skontrolovaný a testovaný, je teda možné, že zistíte prítomnosť malého množstva vody vo vani, bubne alebo dávkovači pracích prostriedkov. Tento dôsledok testovacích a kontrolných procesov je úplne bežný.

5. 1. Vybalenie spotrebiča

(Obrázok 1. 1. 2 až 1. 1. 4)



Pred použitím spotrebiča je bezpodmienečne nutné vykonať nižšie popísané operácie. Nedodržaním pokynov pre riadne odstránenie všetkých prepravných a aretačných poistiek môže dôjsť k vážnym poruchám spotrebiča.

Otvorte vrchnák práčky a odstráňte bezpečnostnú blokádu, ktorá slúži k znehybneniu krídel dvierok bubna počas prepravy spotrebiča. Potom dvierka bubna opatrne otvorte a zavorte.

Zodvihnite práčku a odstráňte klin **B** z motora a podstavec **A** (Obr. 1. 1. 2).

Odstráňte pásku **C** a umiestnite zárazky do otvorov **D** (Obr. 1. 1. 3).

Vyberte 3 svorné krúžky hadíc **E**, ktoré slúžia k ich bezpečnému uloženiu na zadnej stene spotrebiča počas jeho prepravy. Otvory, ktoré vzniknú ich odstránením bezpodmienečne zaslepte dodanými záslepkami (dôležité!) **F** (Obr. 1. 1. 4).

5. 2. Pripojenie k rozvodu vody

(Obr. 1.2)

Spotrebič pripojte (výlučne) prostredníctvom kompletnej dodanej prívodnej hadice z jednej strany k prípojke umiestnenej na zadnej strane práčky a z druhej strany k vodovodnému kohútiku so závitom o \varnothing 20/27 mm (3/4").

5. 3. Pripojenie k odpadovej kanalizácii

(Obr. 1.3)

Plastový oblúk **H** namontujte na hadicu a tú pripojte:

- Buď provízórnym spôsobom do umývadla alebo vane,
- alebo trvalým spôsobom do odpadového sifónu.

Pri inštalácii odpadovej hadice dôsledne dodržiavajte indikáciu maximálnej a minimálnej výšky umiestnenia ústia vypúšťacej hadice v náčrtku na príslušnej schéme (Obr. 1.3). Pri inštalácii do vetraného sifónu (Obr. 1.3) dbajte taktiež na to, aby pripojenie nebolo príliš tesné. Pre prevenciu rizika tvorby zápachu a ťahovania odpadovej vody späť do spotrebiča vám odporúčame nechať nechať medzi ústím odpadu a vypúšťacou hadicou vzduchovú medzeru.

5. 4. Vyrovnanie spotrebiča

(Obr. 1.4)

Pokiaľ má model vysúvacie kolieska, môžeme ich použiť k uľahčeniu premiestnenia spotrebiča na kratšie vzdialenosti. Pre vysunutie koliesok zatlačte páku dole na prednej strane spotrebiča sprava až do ľavého doražu.



Počas prevádzky nesmie byť spotrebič postavený na koleskách: nezabudnite vrátiť páčku do pôvodnej polohy!

Spotrebič musí byť pri svojom umiestnení bezpodmienečne vyrovnaný vo vodorovnej polohe. Povrch, na ktorý spotrebič umiestňujete, by mal preto byť rovný, pevný a stabilný. V prípade potreby môžete spotrebič (v závislosti na modeli) vyrovnávať vo vodorovnej polohe vyskrutkovaním/ zaskrutkovaním výškovo nastaviteľných predných nožičiek, ktoré umožňujú čiastočne kompenzovať nerovnosti podlahy.

Pokiaľ umiestnite spotrebič vedľa iného spotrebiča alebo vedľa nábytku, odporúčame ponechať medzi nimi priestor pre cirkuláciu vzduchu.

Spotrebič neodporúčame umiestňovať:

- vo vlhkej a zle vetranej miestnosti,
- na mieste, kde by na neho mohla striekať voda,
- na podlahu s kobercom. Ak sa tomu nedá zabrániť, prijmite všetky opatrenia, aby nebolo bránené cirkulácii vzduchu v jeho základni, aby bolo zaistené dobré vetranie vnútorných súčastí.

5. 5. Pripojenie k elektrickej sieti

(Obr. 1. 1. 1)

Počas pripájania spotrebiča k elektrickej sieti sa riadte údajmi uvedenými na typovom štítku spotrebiča (Obr. 1. 1. 1). Elektrická inštalácia musí zodpovedať platným normám a predpisom príslušnej krajiny, a to hlavne pre uzemnenie.

Výrobca, prípadne dodávateľ spotrebiča, odmietajú akúkoľvek zodpovednosť za škody na spotrebiči alebo spotrebičom spôsobené, ktoré by boli dôsledkom jeho nesprávnej/ neodporúchanej inštalácie a pripojenia k vedeniu s nedostatočným alebo nefunkčným uzemnením.

5. 6. Pred prvým práním

Po inštalácii spotrebiča a jeho pripojení k elektrickej sieti odporúčame ešte pred prvým naložením bielizne realizovať z dôvodov odstránenia všetkých prípadných zvyškov nečistôt/ pachov prítomných v práčke v dôsledku výrobných a kontrolných procesov jeden kompletný cyklus prania na programe „Bavlna 90 °C“ s polovičnou náplňou pracieho prostriedku a bez naloženia bielizne.

6. Príprava bielizne a práčky



Odporúčanie:

Pred vložením bielizne do práčky ju roztriedte podľa farby, stupňa znečistenia a typu textílie. Riadte sa pokynmi výrobcu na štítkoch odevov. V prípade zmiešaných náplní použite program zodpovedajúci najjemnejšej bielizni. Pri novej bielizni najskôr overte, či textílie nepúšťajú farbu.

Pre optimálny výsledok prania nepreťažujte nadmerne bubon a neprekračujte maximálnu náplň suchej bielizne, ktorá je uvedená v tabuľke programov ďalej v tomto návode.

Vyprázdňte vrecká: vyberte všetky predmety, ako zapalovače, zápalky atď.

Zatvorte zipsy, zapnite spony a pracky, zo záclon odstráňte háčiky.

Jemnú a citlivú bielizeň umiestnite pred vložením do bubna práčky do sieťky alebo vaku určeného pre pranie jemnej bielizne.

Odstráňte (alebo prišite) uvoľnené gombíky, opravte diery na odevy.

Z vreciek odstráňte ostré a špicaté predmety, ktoré by mohli poškodiť bubon práčky, napríklad spony, mince, špendlíky, klince, a pod.

Viacvrstvé látky (spací vak, bunda a pod.) obráťte naruby.

Naruby obráťte taktiež svetre, zošivané dekoračné látky, nohavice a pletené odevy.

6. 1. Naloženie bielizne

(Obr. 2.1)

Stlačte rukoväť vrchnáka práčky a otvorte ho. Následne otvorte vkladacie dvierka bubna stlačením tlačidla **A**. Po naložení bielizne sa uistite, že ste

poriadne zatvorili vkladacie dvierka bubna. Overte, či sú viditeľné 3 háčiky a farebný lem tlačidla (Obr. 2.1).

Ak chcete docíliť optimálne výsledky prania, vložte do bubna vopred roztriedenú a rozloženú bielizeň, bez toho aby ste ju do bubna nasilu tlačili.

Rozložte ju rovnomerne.

Zmiešajte veľké a malé kusy, aby ste docielili optimálne vyžmýkanie tak, aby nedochádzalo k nevyváženiu.

Do bubna práčky nenakladajte naraz dávky zložené iba (výhradne) z veľkých kusov veľmi nasiakavých tkanín, ako sú deky, kabáty apod.



Pri zatváraní bubna dbajte na to, aby sa bielizeň nedostala medzi listy dvierok bubna.

Neprekračujte maximálnu kapacitu práčky.

6. 2. Dávkovanie pracích prostriedkov

(Obr. 2.2)

Množstvo pracieho prostriedku, ktoré má byť použité, závisí od tvrdosti vody, stupňa znečistenia a množstva pranej bielizne. Riadte sa vždy pred pisom pre dávkovanie, ktorý je uvedený na obale pracieho prostriedku.

Odporúčania výrobcov pracích prostriedkov vo väčšine prípadov zodpovedajú maximálnemu naplneniu bubna. Upravte dávkovanie pracieho prostriedku správne podľa hmotnosti bielizne vlozenej do spotrebiča. Toto opatrenie vylúči nadmernú dávku prostriedku, ktorá spôsobuje tvorbu peny. Nadmerné penenie môže znížiť účinnosť prania, predĺžiť cyklus prania a zvýšiť spotrebu vody.

Dávkovač pracích prostriedkov sa skladá z 4 oddielov:

I Oddiel I pre dávkovanie pracieho prostriedku pre predpierku (výhradne pre práškový detergent)

II Oddiel II pre dávkovanie pracích prostriedkov pre hlavný cyklus prania (tekutý alebo práškový detergent).

☼ Oddiel pre aviváž.

Cl Oddiel pre bielidlo.



Používajte výlučne prostriedky určené pre domáce použitie v automatických práčkach. tkanín, ako sú deky, kabáty apod.

- Nepoužívajte tekuté pracie prostriedky pre programy s predpierkou a/ alebo s odloženým štartom.

Neprekračujte dávkovanie do oddielov nad stanovenú maximálnu úroveň, vyznačenú na zásobníku rýskou MAX.

7. Programovanie práčky

7. 1. Ovládací panel

Hore uvedený obrázok ukazuje podrobnosti ovládacieho panelu práčky.

- | | | |
|-----------------------|---------------------------------|----------------------------|
| 1 Zapnutie / Vypnutie | 4 Výber rýchlosti odstredovania | 7 Mój program |
| 2 Volič programu | 5 Odložený štart | 8 Priebeh cyklu |
| 3 Výber teploty | 6 Voliteľné možnosti | 9 Spustenie / Pozastavenie |

RWT2260A

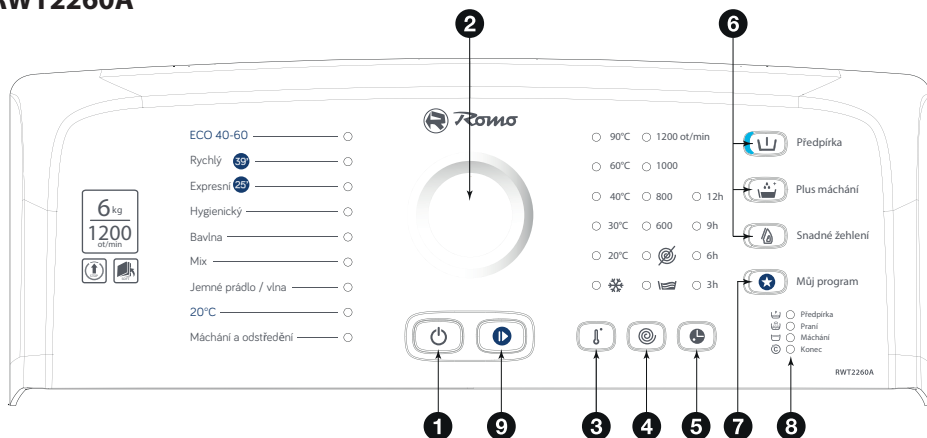

7. 2. Programovanie pracieho cyklu

ZAPNUTIE SPOTREBIČA

Stlačte tlačidlo „Zapnúť/Vypnúť“ 1. Kontrolka „Priebeh cyklu“ 8 blinká (obr. 3.2.1), čo znamená, že ste v režime výberu.

Po zapnutí práčky sa automaticky ponúkne program EKO 40-60.

Pokiaľ ide o ostatné programy, môžete ich zmeniť pomocou voliča 2. Na práčke sa rozsvieti teplota a rýchlosť odstredovania zvoleného programu.

Ak chcete, tlačidlo 3 môžete zmeniť te-

plotu, tlačidlom 4 rýchlosť odstredovania a ľubovoľné možnosti si zvolíte tlačidlami 6.

Výstražné pípnutie vás upozorní na výber, ktorý nie je kompatibilný s vaším programom.

Stlačením tlačidla „Štart/Pauza“ 9 spustíte program. Kontrolka priebehu cyklu bude svietiť neperušovane. Kontrolky 8 na zariadení vám ukážu, v ktorej fáze sa cyklus nachádza.

ODLOŽENÝ ŠTART PROGRAMU

Pomocou tlačidla ⑤ sa môžete rozhodnúť cyklus odložiť. Postupným stláčaním môžete oddialiť začiatok cyklu o 3, 6, 9 alebo 12 hodín. Potvrďte svoju voľbu programu stlačením tlačidla „Štart/Pozastavenie“ ⑨. Indikátory cyklu ⑧ postupne blikajú, čo znamená, že vaše naprogramovanie bolo zohľadnené. LED diódy postupne zhasnú každé tri hodiny, kým sa váš cyklus skutočne nespustí (Obr. 3.2.2).

VLOŽENIE ALEBO VYBRATIE BIELIZNE POČAS PRANIA (nemožné počas odstredovania)

Podržte tlačidlo «Spustenie / Pozastavenie» ⑨ s cieľom pozastavenia programu. Indikátor priebehu cyklu bliká ⑧.

Vložte alebo vyberte jeden alebo viac kusov bielizne.



Doba zaistenia veka závisí od teploty vo vnútri spotrebiča a z bezpečnostných dôvodov to môže trvať niekoľko minút.

Program môžete opäť zapnúť stlačením tlačidla «Spustenie / Pozastavenie» ⑨. Rozsvieti sa indikátor priebehu cyklu ⑧.



Poznámka:
Ak ste nastavili odložený štart, máte dočasne prístup k bubnu počas doby, ktorá predchádza spusteniu pracieho cyklu.

Zrušenie programu

Podržte tlačidlo «Zapnutie / Vypnutie» ①.

Zhasnú všetky indikátory.

Tento úkon je možné vykonať kedykoľvek počas cyklu alebo počas programovania, aj počas pozastavenia.



Poznámka:
V každom prípade je po zrušení potrebné všetko opäť naprogramovať od začiatku (pozri odsek 3.2).



Informácia:
V prípade výpadku prúdu sa cyklus automaticky opäť spustí po obnovení napájania tam, kde sa zastavil.

KONIEC PRANIA

Rozsvieti sa indikátor „End“ (Koniec) a zvukový signál oznámi koniec programu. Tento indikátor automaticky zhasne po uplynutí maximálne 5 minút s cieľom šetrenia elektrickej energie v pohotovostnom režime.

PROGRAM EKO 40-60

Používa sa na pranie bežne znečistených bavlnených textílií, pričom zaručuje optimálnu spotrebu energie a vody.

RYCHLÝ PROGRAM 39 MIN

Tento program dokáže vyprať bežne množstvo bežne znečistenej bavlny alebo zmiešanej bielizne len za 39 minút, čím sa zaručia dokonalé výsledky prania.

PROGRAM EXPRESNÍ

Vyperie len za 25 minút malé množstvo ľahko znečistenej bavlny alebo zmiešanej bielizne.



Dôležité: pri tomto programe musí byť dávka čistiaceho prostriedku znížená na polovicu.

PROGRAM BAVLNA

Tento program sa odporúča na župany a uteráky.

PROGRAM MIX

Tento program je ideálny pre bielizeň vyrobenú zo silných zmesových vlákien a syntetických látok.

PROGRAM JEMNÉ PRÁDLO / VLNA

Tento program je vhodný pre bielizeň vyrobenú z jemných vlákien. Počas fázy prania sa s bielizňou narába tak, akoby sa prala ručne, a potom sa jemne vyžmýka.

PROGRAM MÁCHÁNÍ A ODSTŘEDĚNÍ

Tento program sa používa na oplachovanie a odstredovanie bielizne.

PROGRAM 20 °C

Toto je program prania pri nízkej teplote sa odporúča na pranie a ochranu farebnej bielizne.

PROGRAM HYGIENICKÝ

Program hygienický umožňuje efektívne pranie masiek/rúšok a oblečenia vďaka fáze prania 30 minút pri 65 °C.

FUNKCIA EXTRA PLÁKANIA

Táto funkcia vám umožňuje pridať ďalšie plákanie, aby ste odstránili všetky zvyšky pracieho prostriedku, a tak obmedzili riziko alergie. Ideálne pre citlivú pokožku.

FUNKCIA PREDPIERANIA

Predpieranie umožňuje prvý cyklus na odstránenie pôdy, piesku, krvi ... potom umožňuje pranie v čistej vode.



Dôležité:

Je tiež potrebné vložiť prací prostriedok (len práškový prací prostriedok) do priehradky na predpieranie  zásuvky na prací prostriedok (obr. 2.2).

MOŽNOSŤ LAHKÉHO ŽEHLENIA

Rýchlosť prania a rýchlosť odstredovania sú prispôsobené tak, aby sa obmedzilo pokrčenie odevov a uľahčilo sa ich žehlenie

MŮJ PROGRAM

Vďaka tejto funkcii si môžete uložiť svoj obľúbený program a vyvolať ho ihneď po zapnutí zariadenia jednoduchým stlačením tohto tlačidla.

Uloženie obľúbeného programu: zvolte program, teplotu, odstredovanie a všetky ďalšie možnosti. Toto nastavenie stlačením a podržaním tlačidla . Pípnutie potvrdí, že vaše nastavenia boli uložené

FUNKCIA VYPUSTENIA VODY

Táto funkcia sa používa pri veľmi jemnej bielizni a umožňuje vypustiť vodu z práčky bez odstredovania.





FUNKCIA ZASTAVENIA S PLNOU NÁDRŽOU

Táto funkcia umožňuje vybrať bielizeň z práčky pred odstredovaním alebo odložiť odstredovanie.

V dôsledku toho bielizeň zostane vo vode, čím sa predíde jej pokrčeniu.

Keď sa zariadenie zastaví s plnou nádržou, začne blikať indikátor „Zastavenie s plnou nádržou“ (Obr. 3.2.5).

Následne je možné spustiť vypúšťanie (poloha „) alebo vybrať inú rýchlosť odstredovania. Program sa ukončí automaticky.

Tabuľka programov								
Programy	Teplota (°C)	Maximálne povolené množstvo suchej bielizne	Trvanie cyklu (*)	Predpieranie	Extra plákanie	Lahkého žehlenia	Vyčerpanie vody	Zastavenie s plnou nádržou
EKO 40 - 60	40	6 kg	1:30-3:18				●	●
Bavlna	Studené – 90	6 kg	1:50-2:30	●	●	●	●	●
Mix	Studené – 60	3 kg	1:20-1:50	●	●	●	●	●
Špeciálne programy								
Rychlý 39'	Studené – 40	3 kg	0:39		●		●	●
Expresný 25'	Studené – 40	2,5 kg	0:25				●	●
Hygienický	60	4 kg	2:00		●		●	●
Jemné prádlo / vlna	Studené - 40	1,5 kg	0:30-0:40		●		●	●
20°C	20	4 kg	2:00	●	●	●	●	●
Špecifické programy								
Máchání a odstředění	-	-	0:18		●		●	●



(*) Časy cyklov sú uvedené pre priemernú hodnotu „bez možnosti“. Môžu sa líšiť v závislosti od množstva bielizne, teploty vody a zvolených možností: napr. je potrebné pridať 16 minút, ak v cykle bavlna/špongia vyberiete možnosť „Plákanie+“, alebo až 3 minúty, ak má váš model funkciu „Posistop“.

Práčka je schopná automaticky prispôbiť tieto parametre pri každom používaní s cieľom maximálnej optimalizácie doby prania, ako aj úspory vody a energie.

Úprava množstva bielizne:

Keďže neperieme 1 kg bielizne rovnako ako plnú práčku, spotrebič je vybavený snímačmi, ktoré jej umožňujú určiť množstvo bielizne vlozenej do bubna a automaticky vypočítať presné množstvá vody a potrebnej energie s cieľom zaručenia optimálnej kvality pracieho cyklu.

- Úprava tvrdosti vody:

Zariadenie automaticky prispôbuje dobu miešania a počet plákaní v závislosti od tvrdosti používanej vody, ktorá má vplyv na výkon prania a plákania s cieľom dosiahnutia vynikajúceho výsledku. Tvrdosť vody sa nastavuje pri zapnutí spotrebiča (pozri špecifický rámček).

- Úprava typu tkaniny:

Práčka upraví tempo miešania podľa príslušného typu tkaniny, pretože pranie bavlnenej košele sa líši od prania kašmírového pulóvra.

8. Starostlivosť o zariadenie

8.1- PREDCHÁDZANIE ZÁPACHU

Dodržiavajte pokyny týkajúce sa odtokovej hadice uvedené v odseku 1.3 a po ukončení cyklu nechajte veko otvorené. Raz za mesiac spustite cyklus na prázdno s pracím prostriedkom s teplotou 60 °C alebo 90 °C.

8.2 - NÁDOBKA NA PRACIE PROSTRIEDKY (obr 4.1)

— Stlačením poistiek odistite nádobku na pracie prostriedky **A**, a potiahnite ju smerom k sebe.

Vyberte sifón **B**, nádobku **C** oddelíte od rámu **D**.

— Všetko opláchnite pod tečúcou vodou.

— Všetky komponenty nádobky opäť zmontujte a zostavu vložte na príslušné miesto pod veko zariadenia.

8.3 - ODSTRAŇOVANIE CUDZÍCH PRVKOV A PERIODICKÉ KONTROLY FILTROV

Pre správnu funkciu práčky sa odporúča skontrolovať filtre raz ročne.

Pre vykonanie kontroly,

– Odpojte práčku od zásuvky.

– Zatvorte ventil prívodu vody.

FILTER PRÍVODU VODY

– Odskrutkujte prírodnú hadicu vody z kohútika;

skontrolujte filter na konci hadice. Odstráňte odpad; v prípade potreby vyčistite filter kefkou.

Naskrutkujte prírodnú hadicu vody späť na kohútik.

FILTER ČERPADLA (obr. 4.2)

– Odomknite časť **A** v spodnej časti bubna zatlačením ceruzky do otvoru **B** a otočením doprava.

– Odstráňte všetky malé predmety, ktoré spadli medzi bubon a nádobku.

– Otočte bubon dopredu.

– Vyberte filter čerpadla **C** odstráňte z neho

všetky predmety a opláchnite ho pod vodou.

- Časti **C** a **A** vložte na svoje miesto;
- Zatlačte časť **A** doľava, pokým nezapadne na miesto.

Po vykonanom overení:

- Otvorte ventil prívodu vody.
- Opäť pripojte práčku.

8.4 - KRYT

Nepoužívajte drsné výrobky ani špongie. Používajte tekutý čistiaci prostriedok. Osušte mäkkou utierkou.

8.5 – PREVENCIA PRED VODNÝM KAMEŇOM



Ak je tvrdosť vody vo vašom okolí vysoká, odporúča sa použiť prostriedok na odstránenie vodného kameňa z práčky.



Pravidelne kontrolujte prítomnosť vodného kameňa v bubne. Ak je to potrebné, vykonajte cyklus prania s prázdny bubnom a produktom na odstránenie vodného kameňa podľa pokynov na obale produktu.



9 PORUCHY

Počas ventil práčky môže dôjsť k istým problémom:

Ak blikajú indikátory rýchlosti a znie výstražný alarm, kontaktujte popredajný servis:

	600	Skontrolujte, či nie je zatvorený kohútik prívodu vody.
		
		
9.1		

	600	Skontrolujte, či nie je upchatý filter čerpadla (odstavec 8.3)
		
		
9.2		

	600	Skontrolujte, či je vrchnák zatvorený správne a bubon nie je zablokovaný
		
		
9.3		

Ak bliká iná kontrolka rýchlosti ako kontrolka uvedená vyššie, kontaktujte servisné stredisko a uveďte im, ktoré kontrolky svietia, aby ste im uľahčili prácu.

Akýkoľvek zásah používateľa alebo neodborníka do opravy spotrebiča by mohol ohroziť bezpečnosť používateľa a ukončiť platnosť záruky zariadenia.

Skontrolujte nasledujúce skutočnosti:

Problémy	Príčiny/Nápravy
Práčka sa nezapne:	<ul style="list-style-type: none"> - Nestlačili ste tlačidlo „Spustiť/Pozastaviť“. - Naprogramovali ste odložený štart. - Pozri poruchy 9.1 a 9.3
Bielizeň je nedostatočne odstredená alebo nie je vôbec odstredená:	<ul style="list-style-type: none"> - Vybrali ste program bez odstreďovania alebo s obmedzeným odstreďovaním. Bezpečnostný systém odstreďovania detekoval nesprávne rozloženie bielizne v bubne: bielizeň rozložte a naprogramujte nové odstreďovanie. - Skontrolujte výšku odtokovej rúrky H (Obr. 1.3).
Na podlahe sa objavila mláka vody:	<ul style="list-style-type: none"> Najskôr vytiahnite elektrickú zástrčku a zatvorte prívod vody. - Skontrolujte prítomnosť tesnení G, ako aj utiahnutie prípojok prívodnej hadice (Obr. 1.2). - Skontrolujte správnu polohu odtokovej rúrky H (Obr. 1.3).
Silné vibrácie počas odstreďovania:	<ul style="list-style-type: none"> - Práčka je nesprávne uvoľnená (Obr. 1.1.3). - Podlaha nie je horizontálna (odsek 1.4).
Z práčky sa nevyčerpá voda:	<ul style="list-style-type: none"> - Je naprogramovaná funkcia „Vypnúť s plnou nádržou“. - Odtoková hadica je ohnutá alebo stlačená (Obr. 1.3). - Pozri poruchu 9.2.
Veko sa neotvára:	<ul style="list-style-type: none"> - Program nie je ešte ukončený. - Počkajte, pokým poklesne teplota v spotrebiči.
Bubon je zablokovaný:	<ul style="list-style-type: none"> - Ak sa k nemu môžete dostať, skontrolujte, či sa malý kus bielizne edostal medzi nádrž a bubon, a odstráňte predmet z dna bubna A (Obr. 4.2). - Pozri poruchu 9.3.
Dvierka bubna sa otvárajú veľmi pomaly (pri zariadeniach vybavených dvierkami s pomalým otváraním):	<ul style="list-style-type: none"> - Zariadenie bolo dlhú dobu vypnuté. - Nachádza sa vo veľmi chladnej miestnosti. - Zvyšky pracieho prostriedku (prášku) blokujú závesy. - V každom prípade sa všetko upravilo po prvom otvorení.
Na konci programu zhasli všetky indikátory:	<ul style="list-style-type: none"> - Indikátory sa automaticky vypnú na konci programu po uplynutí maximálne 5 minút s cieľom úspory energie. Jedným stlačením ktoréhokoľvek tlačidla sa obnoví funkčnosť displeja.

10. INFORMÁCIE TÝKAJÚCE SA NARIADENIA EÚ 2019/2023

V súlade s nariadením EÚ 2019/2023 nájdete nižšie ďalšie informácie o produkte a smernice o úsporách energie, ktoré musia spĺňať všetky zariadenia predávané v EÚ.

INFORMÁCIE O PRODUKTE

Program pre skúšky podľa delegovaného nariadenia (EÚ) Č. 2019/2014

– Program EKO 40-60 – bez možnosti – max. odstredenie

Program EKO 40-60 je vhodný na pranie bežne znečistenej bavlnenej bielizne, ktorá sa dá prať pri 40° C alebo

60 °C v rovnakom cykle. Tento program sa používa na hodnotenie súladu s právny-mi predpismi EÚ o ekodizajne.

Program	Hmotnosť náplne	Trvanie programu	Spotreba energie	Spotreba vody	Maximálna teplota	Zvyšková vlhkosť	Rýchlosť otáčok pri odstredovaní
	(kg)	(h:min)	(kWh/cyklus)	(l/cyklus)	(°C)	(%)	(ot/min)
EKO 40-60	6	3:18	0,910	50	40	53/52*	1100/1200*
	3	2:20	0,520	35	35	53/52*	1100/1200*
	1,5	1:40	0,315	30	30	58/56*	1100/1200*
20 °C	4	2:00	0,250	45	20	50	1100/1200*
Hygienický	4	2:00	1,140	40	60	50	1100/1200*
Mix 40°C	3	1:30	0,460	48	40	65	1000
Rychlý 39'	3	0:39	0,490	45	40	55	1100/1200*
Bavlna/ručníky 90°C	6	2:30	1,640	50	80	50	1100/1200*

(*) Podľa modelu

Hodnoty uvedené pre iné programy ako program EKO 40-60 sú len orientačné. Môžu sa líšiť v závislosti od podmienok používania zariadenia a jeho prostredia. Z dôvodu úspory energie sa skutočná teplota prania môže líšiť od uvedenej teploty programu.

Najefektívnejšie programy z hľadiska spotreby energie a vody sú zvyčajne programy, ktoré pracujú pri nízkych teplotách dlhší čas.

Naplnenie práčky pre domácnosť maximálnou kapacitou udanou výrobcom pre každý program pomáha šetriť energiu a vodu.

Hluk a úroveň zvyškovej vlhkosti sú ovplyvnené rýchlosťou odstredovania: čím vyššia je rýchlosť odstredovania počas fázy odstredovania, tým vyšší je huk a nižšia úroveň zvyškovej vlhkosti.





S cieľom prístupu k informáciám o vašom modeli, ktoré sú uložené v databáze výrobkov, v súlade s nariadením (EÚ) 2019/2014 týkajúceho sa energetického štítkovania, sa prečítajte webovú stránku <https://eprel.ec.europa.eu/>.

Vyhľadajte odkaz na svoje zariadenie na webovej stránke zadaním odkazu na službu, ktorý je uvedený na typovom štítku vášho spotrebiča.

Ďalším spôsobom, ako získať prístup k týmto informáciám, je oskenovanie QR kódu na energetickom štítku vášho spotrebiča.

VÝBER SPRÁVNEHO PRACIEHO PROSTRIEDKU

Symbol týkajúci sa čistenia bielizne definuje výber správneho pracieho prostriedku, správnej teploty a adekvátneho spôsobu čistenia bielizne.

Typ tkaniny	Program	Teplota (°C)	Prací prostriedek
Biela bavlnená bielizeň 	Bavlna	≤ 90	Prací prostriedok s bieliacim účinkom
Farebná ľanová alebo bavlnená bielizeň 	Bavlna	≤ 60	Prací prostriedok pre farebnú bielizeň bez bieliaceho účinku
Syntetické tkaniny 	Zmiešané tkaniny	≤ 60	Prací prostriedok pre farebnú/jemnú bielizeň
Jemné tkaniny 	Jemné pranie	≤ 30	Prací prostriedok pre jemnú bielizeň
Vlna 	Jemné pranie	≤ 30	Prací prostriedok pre vlnenú bielizeň

Ďalšie vlastnosti práčky

Funkcia STOP



Vďaka funkcii STOP práčka zastaví po ukončení programu vždy dvierkami bubna smerom nahor. To umožňuje jednoduché otváranie bubna.

Funkcia SOFT



Stlačením zámku dvierok sa tieto zľahka otvárajú s pomalým brzdením otváracieho mechanizmu.

11. Servisné zásahy a vzťahy so zákazníkom

Prípadné opravy na spotrebiči musí vykonať kvalifikovaný odborník spoločnosti. Počas telefonátu si pripravte všetky potrebné referencie zariadenia (obchodná referencia, referencia servisu, sériové číslo), aby sa zjednodušil proces vybavovania žiadosti. Tieto informácie sa nachádzajú na výrobnom štítku (Obr. 1.1.1).

Originálne diely:

Minimálna lehota na sprístupnenie náhradných dielov na zozname európskych nariadení (EÚ) 2019/2023 a prístupných najmä používateľom spotrebiča je 10 rokov pri podmienkach stanovených v tom istom nariadení.

Počas opráv požiadajte o výhradné použitie certifikovaných originálnych náhradných dielov.



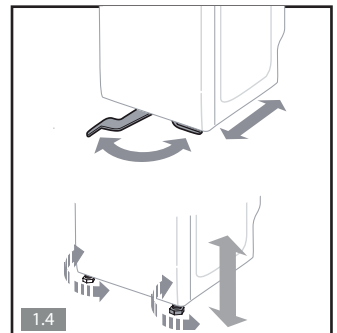
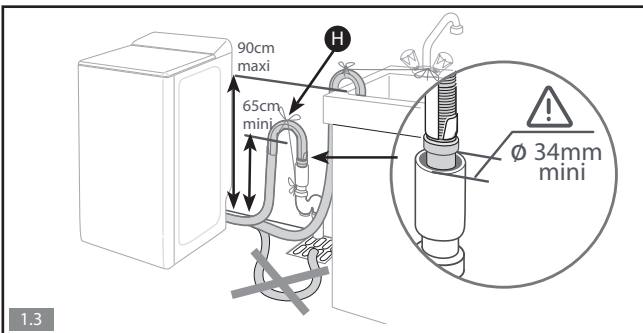
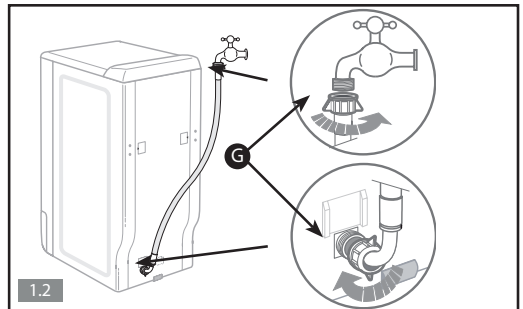
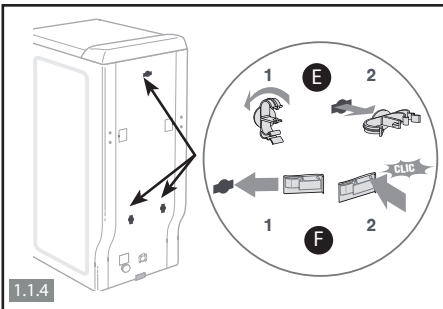
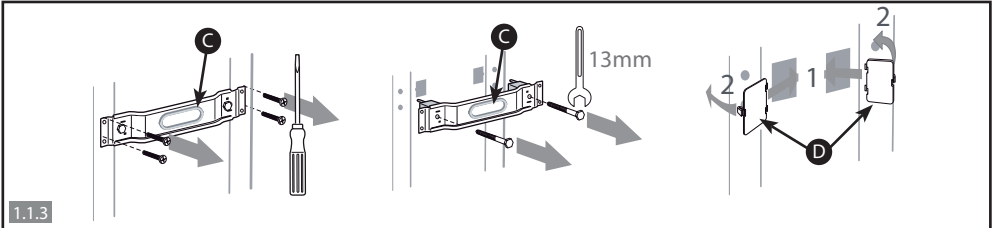
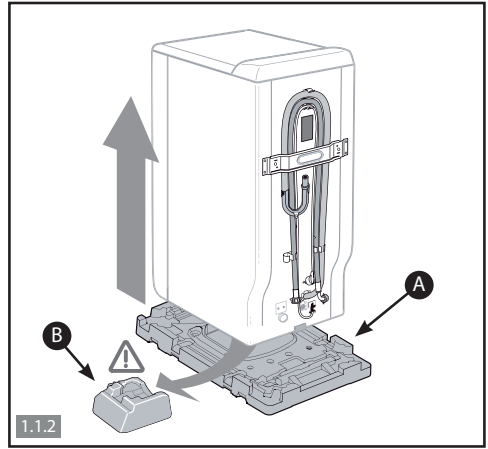
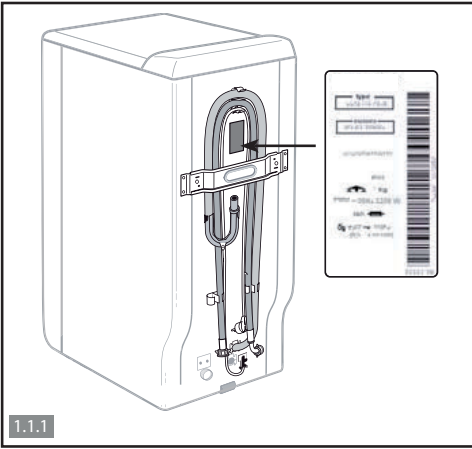

2

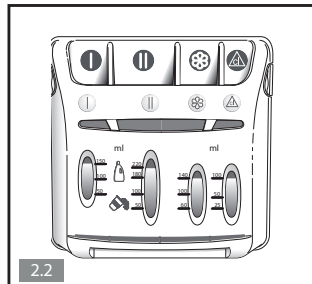
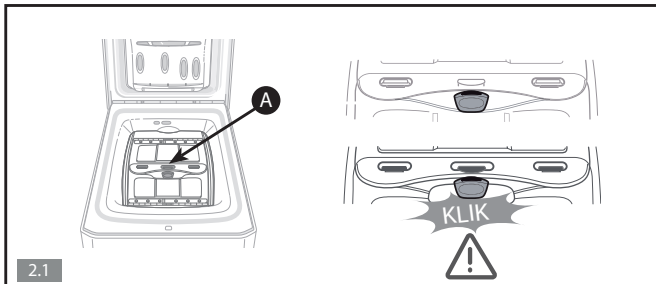

3

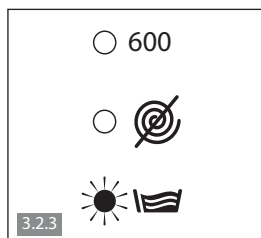
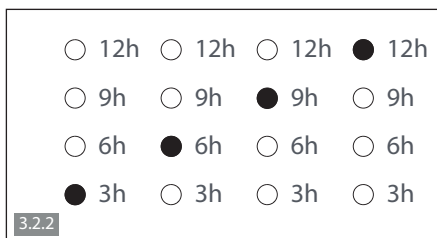
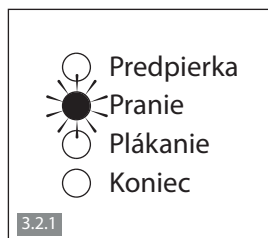

4

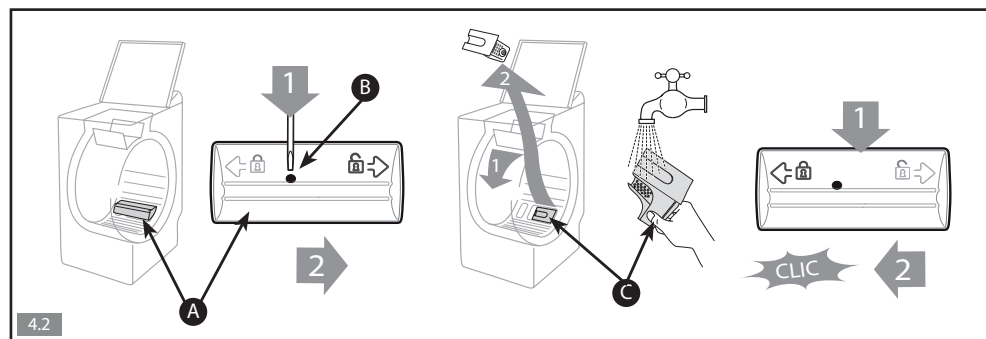
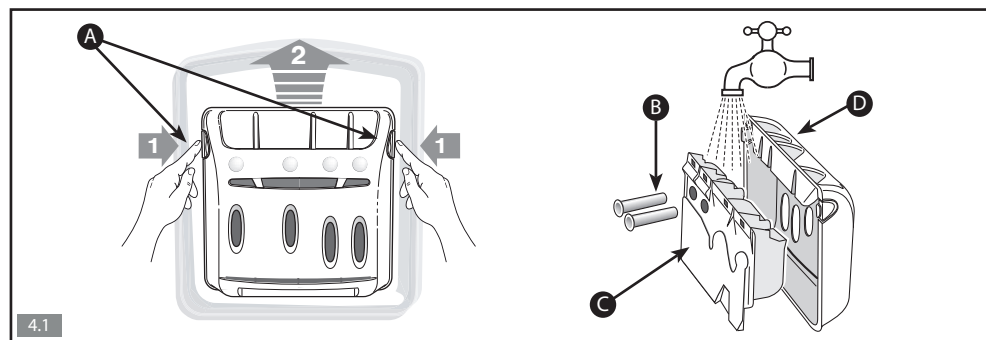



Výhradný distribútor značky Romo pre Slovensko:

ELEKTRO STORE SK, s.r.o.

Horná 116

022 01 Čadca

Slovenská republika

Záručný a pozáručný servis:

tel.: +421 915 473 787

email: hlaseni.reklamaci@elmax.cz

Predaj náhradných dielov: tel:

+421 915 473 787

email: servis@elmax.cz

www.romo.sk