

GRUNDIG

Lednice

Návod k použití

Chladnička

Používateľská príručka

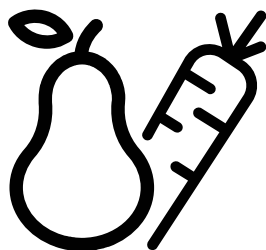

GKMI26940N - GKMI26940N LH - GKNI56930FN
GKNI6950FHN - GKMI26950N

CZ / SK /



RECYKLOVANÝ A
RECYKLOVATELNÝ PAPIR



RECYKLOVANÝ A
RECYKLOVATELNÝ PAPIER

58 6255 0000/AH
2/2

Vážení zákazníci,**Před použitím produktu si pozorně přečtěte tento návod k obsluze.**

Děkujeme, že jste si vybrali tento výrobek. Byli bychom rádi, kdyby jste dosáhli optimální účinnost tohoto vysoce kvalitního výrobku, který byl vyroben pomocí nejmodernějších technologií. Před použitím produktu si pozorně přečtěte tento návod a veškerou dodanou dokumentaci a uschovejte ji jako referenci.

Dbejte na všechny informace a varování uvedené v uživatelské příručce. Tímto způsobem budete chránit sebe a svůj výrobek před možnými nebezpečími. Uschovejte tento návod k obsluze. Přiložte tuto příručku k spotřebiči, pokud jej odevzdáte někomu jinému.



V uživatelské příručce jsou používány následující symboly:

 Nebezpečí, které může mít za následek smrt nebo zranění.

UPOZORNĚNÍ Nebezpečí, které může způsobit materiální škody na produktu nebo v jeho okolí

 Důležité informace nebo užitečné tipy na obsluhu.

 Přečtěte si uživatelskou příručku.

 INFORMACE	
 	<p>Informace o modelu uložené v databázi výrobků se dají získat zadáním následující webové stránky a vyhledáním identifikátoru vašeho modelu (*), který je uveden na energetickém štítku.</p> <p>https://eprel.ec.europa.eu/</p>
<p>SUPPLIER'S NAME</p> <p>A</p>	<p>MODEL IDENTIFIER</p> <p>A</p>

1 Bezpečnostní pokyny	3	4 Instalace	10
⚠ 1.1. Běžný účel použití.....	3	4.1. Body ke zvážení při přepravě chladničky.....	10
⚠ 1.2. Bezpečnost dětí, zranitelných osob a domácích mazlíčků	3	4.2. Zapojení do sítě.....	10
⚠ 1.3. Elektrická bezpečnost	4	4.3. Likvidace obalu	10
⚠ 1.4. Bezpečnost při přepravě	4	4.4. Likvidace vaší staré chladničky	11
⚠ 1.5. Bezpečnost při instalaci.....	4	4.5. Umístění a instalace	11
⚠ 1.6. Provozní bezpečnost	5	5 Příprava	12
⚠ 1.7. Bezpečnost při údržbě a čištění	7	6 Používání chladničky	15
⚠ 1.8. HomeWhiz	7	6.1. Modré světlo/HarvestFresh.....	16
⚠ 1.9. Osvětlení	7	6.2. Odmrazování	17
⚠ 1.10. Technické informace pro Wifi + Bluetooth.....	7	6.3. Vkládání potravin.....	18
2 Pokyny na ochranu životního prostředí	8	6.4. Lampa osvětlení.....	18
2.1. Soulad se směrnicí o OEEZ a Likvidací odpadů z výrobku:	8	7 Údržba a čištění	19
2.2. Soulad se směrnicí RoHS	8	7.1. Prevence před zápachem.....	19
2.3. Informace o balení.....	8	7.2. Ochrana plastových povrchů	19
3 Vaše chladnička	9	8 Doporučená řešení problémů	20

1 Bezpečnostní pokyny

- Tato část obsahuje bezpečnostní pokyny, které vám pomohou chránit se před riziky zranění osob nebo poškození majetku.
- Naše společnost neodpovídá za škody, které mohou vzniknout v případě nedodržení těchto pokynů.

! Postupy instalace a opravy musí být vždy provedeny výrobcem autorizovaným servisem nebo kvalifikovanou osobou specifikovanou dovozcem.

! Používejte pouze originální díly a příslušenství.

! Neopravujte ani nevyměňujte žádné části Produktu, pokud to není výslovně uvedeno v uživatelské příručce.

! Na výrobku neprovádějte žádné technické úpravy.

! 1.1. Běžný účel použití

- Tento výrobek není vhodný pro komerční použití a nesmí se používat k jinému účelu, než je určen.

Tento výrobek je navržen pro použití v domech a interiérech.

Například:

- Osobní kuchyně v obchodech, kancelářích a jiných pracovních prostředích,

- Farmové domy;

- Oblasti využívané zákazníky v hotelech, motelech a jiných typech ubytování,

- Hotely typu Bed & breakfast, penziony,

- Stravovací a podobná zařízení neobchodního typu.

Tento výrobek by neměl být používán venku se stanem nebo bez stanu nad ním, jako jsou lodě, balkony nebo

terasy. Nevystavujte výrobek dešti, sněhu, slunci nebo větru.
Riziko požáru!

! 1.2. Bezpečnost dětí, zranitelných osob a domácích mazlíčků

- Tento produkt mohou používat děti ve věku nad 8 let a osoby s omezenými fyzickými, smyslovými nebo mentálními schopnostmi nebo osoby, které nemají zkušenosti a znalosti, za předpokladu, že jsou pod dohledem nebo byly školené o bezpečném používání výrobku a o rizicích, které z něj vyplývají.
- Děti ve věku od 3 do 8 let smí vkládat a vykládat chlazené produkty.
- Elektrické spotřebiče jsou nebezpečné pro děti a domácí zvířata. Děti a domácí zvířata se nesmí s výrobkem hrát, šplhat se na ně nebo vlézt do nich.
- Děti nesmí provádět čištění a údržbu, pokud nejsou pod dozorem.
- Obalové materiály uchovávejte mimo dosah dětí. Riziko poranění a udušení!
- Před likvidací starého nebo zastaralého produktu:
 1. Odpojte produkt z elektrické sítě uchopením za zástrčku.
 2. Odřízněte napájecí kabel a vyjměte ho ze spotřebiče spolu se zástrčkou
 3. Neodstraňujte police ani zásuvky, aby pro děti bylo těžší vstoupit do produktu.
 4. Odstraňte dveře.

5. Výrobek skladujte tak, aby se nemohl převrátit.
 6. Nedovolte dětem hrát si se starým spotřebičem.
- Z důvodu likvidace nikdy nevyhazujte výrobek do ohně. Je přítomno riziko výbuchu!
 - Pokud je na dveřích zámku zámek, klíč uchovávejte mimo dosah dětí.

⚠ 1.3. Elektrická bezpečnost

- Během instalace, údržby, čištění, opravy a přemístování musí být výrobek odpojen z elektrické sítě.
- Pokud je napájecí kabel poškozen, musí být vyměněn kvalifikovanou osobou určenou výrobcem, autorizovaným servisním zástupcem nebo dovozcem, aby se předešlo případným nebezpečím.
- Napájecí kabel nemačkejte pod nebo za produkt. Nepokládejte těžké předměty na napájecí kabel. Napájecí kabel se nesmí nadměrně ohýbat, stisknout ani se nesmí dostat do kontaktu s žádným zdrojem tepla.
- Na provoz výrobku nepoužívejte prodlužovací kabely, rozdvojky a adaptéry.
- Přenosné rozdvojky a přenosné zdroje energie se mohou přehřát a způsobit požár. Proto za produktem ani v jeho blízkosti neponechávejte žádné rozdvojky.
- Zástrčka musí být snadno přístupná. Pokud to není možné, musí elektrická instalace, ke které je produkt připojen, obsahovat zařízení (například pojistku, vypínač, jistič atd.), které je v souladu s elektrickými předpisy a odpojuje všechny póly od sítě.
- Nedotýkejte se napájecího kabelu mokřýma rukama.

- Vytáhněte zástrčku ze zásuvky uchopením za zástrčku, ne za elektrický kabel.

⚠ 1.4. Bezpečnost při přepravě

- Produkt je těžký; sám ho nepřemísťujte.
- Při přemístování produkt nedržte za jeho dveře.
- Během přepravy dávejte pozor, abyste nepoškodili chladicí systém nebo potrubí. Pokud je potrubí poškozeno, výrobek nepoužívejte a kontaktujte autorizovaného servisního zástupce.

⚠ 1.5. Bezpečnost při instalaci

- Pro instalaci produktu se obraťte na autorizovaného servisního zástupce. Aby byl produkt připraven k použití, přečtěte si informace uvedené v uživatelské příručce, abyste se ujistili, že jsou vhodné elektrické a vodní instalace. Pokud nejsou, zavolejte kvalifikovaného elektrikáře a instalatéra, aby učinil nezbytná opatření. V opačném případě hrozí riziko úrazu elektrickým proudem, požáru, problémů s výrobkem nebo zranění!
- Před instalací zkontrolujte, zda produkt nemá nějaké poškození. Pokud je výrobek poškozen, neinstalujte ho.
- Produkt umístěte na čistý, rovný a pevný povrch a vyrovnejte ho prostřednictvím nastavitelných nožiček. V opačném případě se produkt může převrátit a způsobit zranění.
- Místo instalace musí být suché a dobře větrané. Pod výrobek nepokládejte koberce nebo podobné pokrývky. Nedostatečné větrání způsobuje riziko požáru!

- Větrací otvory nezakrývejte ani neblokuje. V opačném případě se zvýší spotřeba energie a váš produkt se může poškodit.
- Výrobek nesmí být připojen k napájecím systémem, jako jsou solární zdroje. V opačném případě se může produkt poškodit v důsledku náhlých změn napětí!
- Čím více chladiva chladnička obsahuje, tím větší musí být místo instalace. Pokud je místo instalace příliš malé, v případě úniku chladiva v chladicím systému se nahromadí hořlavá směs chladiva a vzduchu. Požadovaný prostor na každých 8 g chladiva je minimálně 1 m³. Množství chladiva ve vašem produktu je uvedeno na typovém štítku.
- Výrobek se nesmí instalovat na místa vystavená přímému slunečnímu záření a musí se udržovat mimo zdrojů tepla, jako jsou varné desky, radiátory atd.

Pokud je nezbytné nainstalovat výrobek v blízkosti zdroje tepla, musí se mezi nimi použít vhodná izolační deska a musí se dodržet minimální vzdálenost od zdroje tepla:

- Ve vzdálenosti nejméně 30 cm od zdrojů tepla, jako jsou varné desky, trouby, topné jednotky a kamna,
- Ve vzdálenosti nejméně 5 cm od elektrických pecí.

- Třída ochrany vašeho produktu je typ I. Zapojte výrobek do uzemněné zásuvky, která vyhovuje hodnotám napětí, proudu a frekvence uvedeným na typovém štítku produktu. Zásuvka musí být vybavena 10A -16 A jističem. Naše společnost neodpovídá za žádné škody, které vzniknou při používání produktu bez uzemnění

a elektrického připojení v souladu s místními a národními předpisy.

- Během instalace nesmí být produkt zapojen. V opačném případě hrozí nebezpečí úrazu elektrickým proudem a zranění!
- Nezapojte výrobek do uvolněných, vytažených, rozbitých, špinavých, mastných nebo nesourodých nádob, z důvodu rizika kontaktu s vodou.
- Napájecí kabel a hadice (pokud jsou) produktu směřujte tak, aby nezpůsobovaly riziko zakopnutí.
- Vystavení částí pod napětím nebo napájecího kabelu vlhkosti může způsobit zkrat. Proto výrobek neinstalujte na místa, jako jsou garáže nebo prádelny, kde je vysoká vlhkost nebo může stříkat voda. Pokud se stane chladnička mokrou od vody, odpojte ji a zavolejte autorizovaného servisního zástupce.
- Nikdy nepřipojujte chladničku k zařízením na úsporu energie. Takové systémy jsou pro váš produkt škodlivé.

! 1.6. Provozní bezpečnost

- Na výrobek nikdy nepoužívejte chemická rozpouštědla. Je přítomno riziko výbuchu!
- Pokud výrobek nefunguje správně, odpojte jej a neprovozujte ho, dokud ho neopraví autorizovaný servisní zástupce. Nebezpečí úrazu elektrickým proudem!
- Na výrobek ani do jeho blízkosti neumísťujte zdroje ohně (zapálené svíčky, cigarety atd.).
- Na výrobek nelezte. Riziko pádu a zranění!
- Nepoškozujte potrubí chladicího

systému ostrými nebo pronikajícími předměty. Chladivo, které by mohlo vyjít při propíchnutí trubek s chladivem, prodloužení potrubí nebo povrchových vrstev, způsobuje podráždění kůže a poranění očí.

- Pokud to výrobce nedoporučuje, uvnitř chladničky/mrazničky neumísťujte ani nepoužívejte elektrická zařízení.
- Dávejte pozor, abyste si neskřípli ruce nebo jiné části těla do pohyblivých částí uvnitř chladničky. Dávejte pozor, abyste si mezi dveře a chladničku nestiskli prsty. Při otevírání a zavírání dveří buďte opatrní, zvláště pokud jsou kolem děti.
- Nikdy nejezte zmrzlinu, kostky ledu ani mražené jídlo ihned po jejich vyjmutí z mrazničky. Riziko omrzliny!
- Pokud máte mokré ruce, nedotýkejte se vnitřních stěn nebo kovových částí mrazničky ani potravin v nich uložených. Riziko omrzliny!
- Do mrazicího prostoru neumísťujte plechovky ani láhve, které obsahují sycené nápoje nebo zmrazitelné tekutiny. Plechovky a láhve mohou prasknout. Hrozí riziko zranění a věcných škod!
- Neumisťujte ani nepoužívejte hořlavé spreje, hořlavé materiály, suchý led, chemické látky nebo podobné materiály citlivé na teplo v blízkosti chladničky. Hrozí nebezpečí požáru a výbuchu!
- Ve výrobku neskladujte výbušné materiály, které obsahují hořlavé materiály, jako například aerosolové plechovky.
- Na produkt nepokládejte nádoby naplněné tekutinou. Stříkající voda

na elektrické části může způsobit úraz elektrickým proudem nebo riziko požáru.

- Tento produkt není určen pro skladování léků, krevní plazmy, laboratorních přípravků nebo podobných léčivých látek a výrobků, na které se vztahuje směrnice o zdravotnických výrobcích.
- Použití výrobku proti zamýšlenému účelu může způsobit poškození nebo znehodnocení výrobků uložených v něm.
- Pokud je vaše chladnička vybavena modrým světlem, nedívejte se na toto světlo pomocí optických nástrojů. Nedívejte se přímo do UV LED lampy. Ultrafialové světlo může způsobit namáhání očí.
- Produkt nepřetěžujte. Předměty v chladničce mohou při otevření dvířek spadnout a způsobit zranění nebo poškození. Podobné problémy se mohou vyskytnout, pokud se na výrobek umístí jakýkoli předmět.
- Abyste předešli zraněním, ujistěte se, že jste vyčistili všechny led a vodu, která mohla spadnout nebo vystříknout na podlahu.
- Polohu regálů / držáků lahví na dveřích chladničky vyměňujte pouze tehdy, když jsou prázdné. Hrozí nebezpečí poranění!
- Na výrobek nepokládejte předměty, které by mohly spadnout/převrátit se. Takové předměty mohou při otevření dvířek spadnout a způsobit zranění nebo materiální škody.
- Skleněné povrchy nebijte a nevystavujte je nadměrným silám. Rozbité sklo může způsobit zranění nebo materiální škody.
- Chladicí systém vašeho produktu obsahuje chladivo R600a: Typ chladiva

použitého ve výrobku je uveden na typovém štítku. Toto chladivo je hořlavé. Proto během používání výrobku dávejte pozor, abyste nepoškodili chladicí systém nebo potrubí. Pokud je potrubí poškozeno:

- Nedotýkejte se produktu ani napájecího kabelu,
- Držte mimo dosah potenciálních zdrojů ohně, které mohou způsobit vzplanutí produktu.
- Větrejte místo, kde se výrobek nachází. Nepoužívejte ventilátory.
- Zavolejte autorizovaného servisního zástupce.
- Pokud je výrobek poškozen a vidíte únik chladiva, držte jej dále od chladiva. Chladivo může v případě kontaktu s pokožkou způsobit omrzliny.

⚠ 1.7. Bezpečnost při údržbě a čištění

- Pokud potřebujete produkt přemístit z důvodu čištění, netahejte za kliku dveří. Rukojeť se může zlomit a způsobit zranění, pokud na ni vyvinete nadměrnou sílu.
- K čištění ani dovnitř výrobku nestříkejte ani nelijte vodu. Hrozí nebezpečí požáru a úrazu elektrickým proudem!
- K čištění produktu nepoužívejte ostré ani drsné nástroje. Nepoužívejte čisticí prostředky pro domácnost, saponáty, plyn, benzín, ředidlo, alkohol, lak atd.
- Uvnitř produktu používejte pouze přípravky na čištění a údržbu, které nejsou škodlivé pro potraviny.
- K čištění nebo rozmrazování produktu nikdy nepoužívejte páru nebo napařovací čisticí prostředky.

Pára se dostane do kontaktu s živými částmi v chladničce, což může způsobit zkrat nebo úraz elektrickým proudem!

- Zajistěte, aby do elektronických obvodů nebo osvětlovacích prvků produktu nevnikla voda.
- Z kolíků zástrčky otřete cizí materiály nebo prach čistým a suchým hadříkem. K čištění zástrčky nepoužívejte navlhčený hadřík. Hrozí nebezpečí požáru a úrazu elektrickým proudem!

⚠ 1.8. HomeWhiz

- Když provozujete svůj výrobek pomocí aplikace HomeWhiz, musíte dodržovat bezpečnostní upozornění, i když nejste v blízkosti produktu. Řiďte se také upozorněními v aplikaci.

⚠ 1.9. Osvětlení

- V případě potřeby výměny LED / žárovky použité na osvětlení zavolejte autorizovaný servis.

ENG

IT

FR

PL

CZ

SK

2 Pokyny na ochranu životního prostředí

2.1 Soulad se směrnicí o OEEZ a Likvidací odpadů z výrobku:

Tento výrobek splňuje požadavky směrnice WEEE EU (2012/19/EU). Na tomto produktu je zobrazen symbol klasifikace odpadu elektrických a elektronických zařízení (OEEZ).



Tento symbol znamená, že na konci své životnosti se tento výrobek nesmí likvidovat spolu s ostatním domovním odpadem.

Použité zařízení se musí odnést na oficiální sběrné místo pro recyklaci elektrických a elektronických zařízení. Chcete-li najít tato místa sběru, obraťte se na místní úřady nebo na prodejce, u kterého byl produkt zakoupen. Každá domácnost plní důležitou úlohu při zhodnocování a recyklaci starých zařízení. Správná likvidace použitého spotřebiče pomáhá předcházet možným negativním následkům pro životní prostředí a lidské zdraví.

2.2 Soulad se směrnicí RoHS

Výrobek, který jste si zakoupili, je v souladu se směrnicí EU RoHS (2011/65/EU). Neobsahuje škodlivé a zakázané látky uvedené ve směrnici.

2.3 Informace o balení



Obalové materiály produktu se vyrábějí z recyklovatelných materiálů v souladu s našimi národními předpisy o ochraně životního prostředí. Nevyhazujte obalové materiály spolu s domácími nebo jinými odpady. Vezměte je do sběrných míst pro obalové materiály určené místními orgány.

3 Vaše chladnička

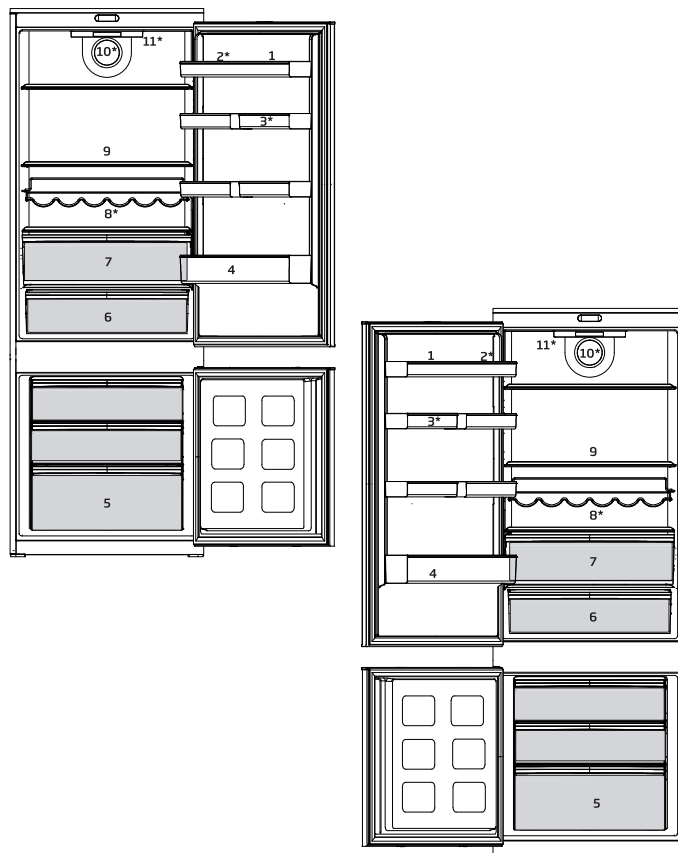

1. Horní police ve dveřích
2. Sekce vajec
3. Nastavitelné police ve dveřích
4. Police na lahve
5. Mrazicí zásuvky
6. Příhrádka na mléko
7. Crispers
8. Stojan na víno
9. Nastavitelné police
10. Fanoušek
11. Displej a světlo ovladače

***Nemusí být k dispozici u všech modelů**



Obrázky uvedené v tomto návodu k použití jsou schematické a nemusejí přesně korespondovat s vaším výrobkem. Pokud zobrazené části nejsou obsaženy v produktu, který jste zakoupili, jde o součásti jiných modelů.

ENG

IT

FR

PL

CZ

SK

4 Instalace



Nejdříve si přečtěte část "Bezpečnostní pokyny"!



UPOZORNĚNÍ: Nezapomeňte, že výrobce neodpovídá za nedodržení informací uvedených v návodu k použití.

4.1. Body ke zvažení při přepravě chladničky

1. Chladničku je nutno vyprázdnit a vyčistit před jakoukoli přepravou.
2. Police, příslušenství, prostor pro čerstvé potraviny atd. v chladničku je nutno řádně upoutat lepicí páskou, aby nedocházelo k vibracím.
3. Obaly je nutno upevnit silnými páskami a lany a je nutno dodržovat pravidla pro přepravu vytištěná na obalu.

Nezapomeňte...

Každý recyklovatelný materiál je nezbytný zdroj pro přírodu a naše národní zdroje.

Pokud chcete přispět k recyklaci obalových materiálů, další informace získáte od orgánů ochrany životního prostředí nebo místních úřadů.

1. Vyčistěte vnitřek chladničky podle kapitoly „Údržba a čištění“.
2. Zapojte chladničku do sítě. Po otevření dvířek se rozsvítí vnitřní osvětlení prostoru chladničky.
3. Uslyšíte hluk při startování kompresoru. Kapalina a plyn v chladicí soustavě mohou také vydávat zvuky, i když kompresor neběží, což je poměrně normální.
4. Přední kraje chladničky mohou být teplé. Je to zcela normální. Tyto oblasti mají být teplé, aby nedocházelo ke kondenzaci.

4.2. Zapojení do sítě

Připojte výrobek k uzemněné zásuvce, která je chráněna pojistkou vhodné kapacity.

Důležité:

- Spojení musí být v souladu s národními předpisy.
- Napájecí kabel musí být po instalaci snadno dostupný.
- Specifikované napětí musí být rovné napětí v síti.
- K připojení nepoužívejte prodlužovací kabely a vícecestné zásuvky.



UPOZORNĚNÍ:

Poškozený napájecí kabel musí vyměnit kvalifikovaný elektrikář.



UPOZORNĚNÍ:

Výrobek nesmíte používat, dokud není opraven! Hrozí riziko zásahu elektrickým proudem!

4.3. Likvidace obalu

Obalové materiály mohou být pro děti nebezpečné. Udržujte materiály mimo dosah dětí nebo je zlikvidujte v souladu s pokyny zpracování odpadů. Nelikvidujte je s běžným domovním odpadem.

Balení chladničky je z recyklovatelných materiálů.

4.4. Likvidace vaší staré chladničky

Starou chladničku zlikvidujte tak, abyste neohrozili životní prostředí

- Informace o likvidaci chladničky získáte u autorizovaného prodejce nebo odpadového odboru vašeho města.

Před likvidací vaší chladničky odřízněte zástrčku a v případě, že jsou na dveřích zámky, zneškodněte je, aby nedošlo k ohrožení dětí.

4.5. Umístění a instalace



Pokud nejsou vstupní dveře do místnosti, v níž chladničku nainstalujete, dostatečně široké, aby chladnička prošla, kontaktujte autorizovaný servis a nechte sejmout dveře chladničky a protáhněte je bokem.

1. Chladničku umístěte na místo, které umožňuje snadnou obsluhu.
2. Chladničku umístěte mimo zdroje tepla, vlhka a přímé světlo.
3. Kolem chladničky musí být dostatečný prostor pro ventilaci, aby se zajistila účinnost provozu. Pokud máte chladničku umístit do výklenku, musí být nejméně 5 cm od stropu a 5 cm od stěn. Pokud je na podlaze koberec, musíte zvednout produkt o 2,5 cm nad zem.
4. Umístěte chladničku na rovnou podlahu, aby nedocházelo ke kymáčení.
5. Aby Váš výrobek účinně fungoval, vyžaduje dostatečný oběh vzduchu. Pokud bude výrobek umístěn ve výklenku, nezapomeňte mezi výrobkem a stropem, zadní stěnou a bočními stěnami ponechat volný prostor nejméně 5 cm.
6. Pokud bude výrobek umístěn ve výklenku, nezapomeňte mezi výrobkem a stropem, zadní stěnou

a bočními stěnami ponechat volný prostor nejméně 5 cm. Zkontrolujte, zda je na svém místě součástka zajišťující ochranný odstup od zdi (pokud je dodána s výrobkem). Pokud součástka není k dispozici, nebo pokud se ztratila nebo upadla, umístěte výrobek tak, aby mezi zadní stěnou výrobků a stěnou místnosti zůstal volný prostor nejméně 5 cm. Volný prostor vzadu je důležitý pro účinný provoz výrobku.

VAROVÁNÍ:

Neumísťujte prodlužovací zásuvky ani nabíjecí transformátory / napájecí zdroje.

Výrobky napájené lithium-železnou baterií sousedící s kompresorem se mohou přehřát.

ENG

IT

FR

PL

CZ

SK

5 Příprava



Nejdříve si přečtěte část "Bezpečnostní pokyny"!

- Pro volně stojící zařízení; "tento chladicí spotřebič není určen k použití jako zabudovaný spotřebič".
- Chladničku instalujte nejméně 30 cm od zdrojů tepla, jako jsou varné desky, trouby, ústřední topení a sporáky a nejméně 5 cm od elektrických trub, neumísťujte ji na přímé sluneční světlo.
- Teplota prostředí v místnosti, kde instalujete chladničku, by měla být nejméně -5°C. Používání chladničky za chladnějších podmínek se nedoporučuje vzhledem k její účinnosti.
- Zajistěte, aby byl vnitřek vaší chladničky důkladně vyčištěn.
- Pokud vedle sebe instalujete dvě chladničky, měl by mezi nimi být rozstup nejméně 2 cm.
- Když spustíte chladničku poprvé, dodržujte následující pokyny během prvních šesti hodin.
- Dveře neotevírejte často.
- Musí běžet prázdná bez vkládání potravin.
- Neodpojujte chladničku. Pokud dojde k výpadku energie, prostudujte si varování v kapitole "Doporučená řešení problémů".
- Vždy používejte koše/zásuvky poskytované s chladicím prostorem v zájmu nízké spotřeby energie a lepších podmínek skladování.
- Styk potravin s čidlem teploty v mrazničce může zvýšit spotřebu energie zařízení. Zabraňte tedy jakémukoliv kontaktu s čidlem (čidly).
- Původní obaly a pěnové materiály uschovejte pro budoucí přepravu či přesun.
- U některých modelů se přístrojová deska automaticky vypne po 5 minutách po tom, jak byly dveře uzavřeny. Opět se aktivuje, když se dveře otevřou nebo po stisknutí libovolné klávesy.
- Vzhledem ke změně teploty v důsledku otevření/zavření dveří během provozu je běžné, že se na dveřích/poličkách a skleněných nádobách objeví kondenzace.
- Protože horký a vlhký vzduch se nedostane přímo do vašeho výrobku, když nejsou dvířka otevřena, spotřebič se optimalizuje ve stávajících podmínkách tak, aby nadějně chránil jídlo umístěné uvnitř. Funkce a součásti, jako jsou kompresor, ventilátor, rozmrazovač, osvětlení, displej aj., budou fungovat tak, aby za těchto podmínek spotřebovali minimální množství energie.

Obrácení dveří

Postupujte v číselném pořadí

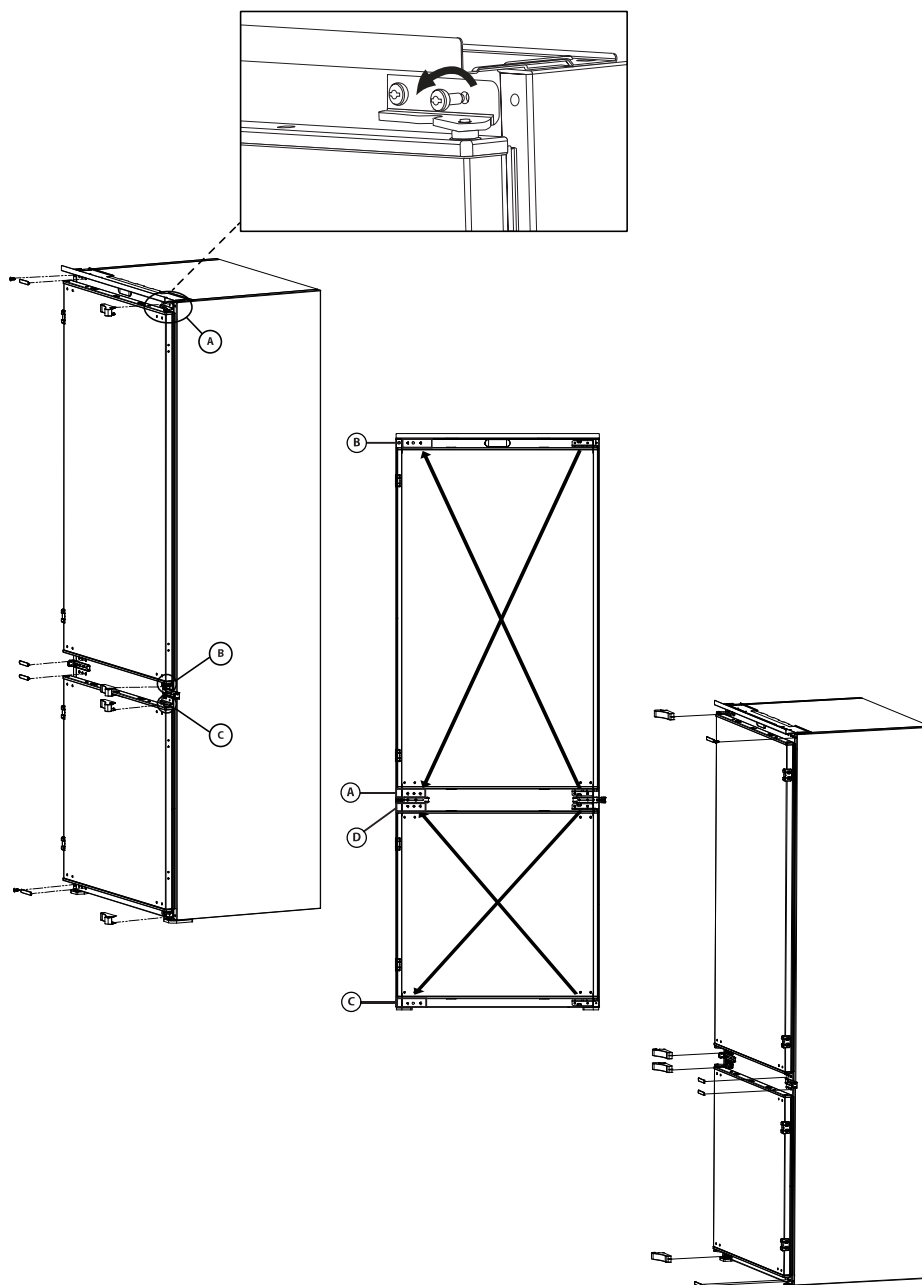

ENG

IT

FR

PL

CZ

SK

Obrácení dveří

Postupujte v číselném pořadí

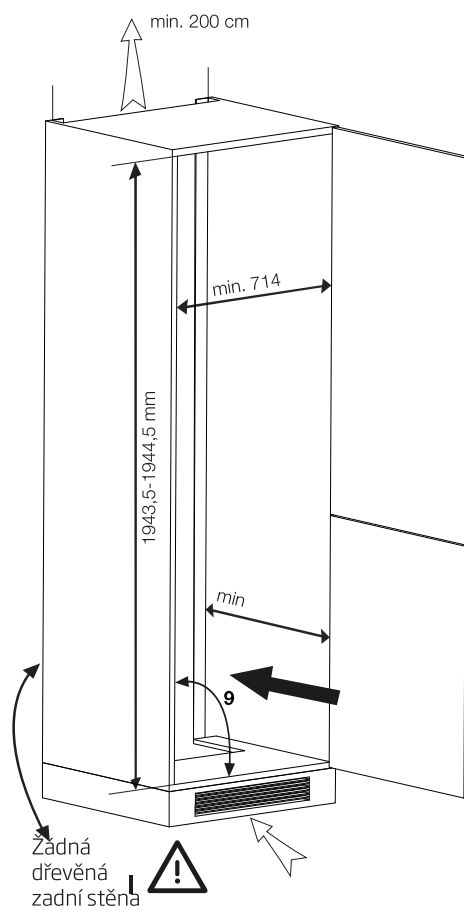
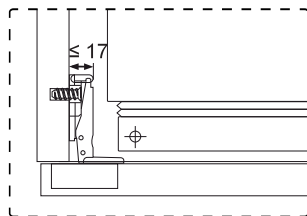

POZNÁMKA: Uvedená spotřeba energie je založena na hloubce skříňky 575 mm. Výrobek bude správně fungovat v hloubce skříňky 560 mm, avšak spotřebuje o něco více energie.

6 Používání chladničky



Nejdříve si přečtěte část "Bezpečnostní pokyny"!

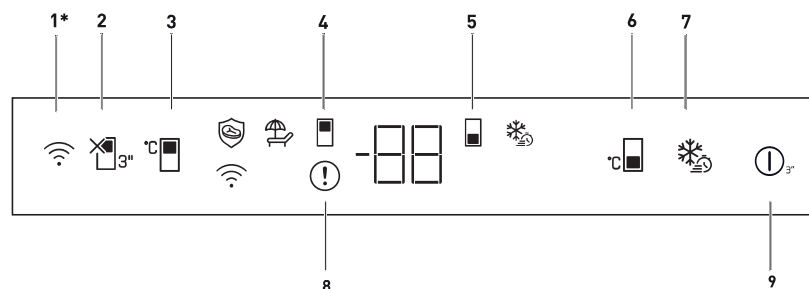

1. Bezdrátové tlačítko

Toto tlačítko se používá pro bezdrátové připojení k vašemu produktu prostřednictvím mobilní aplikace HomeWhiz. (📶)

Při delším stisknutí tlačítka (3 sekundy), LED dioda na tlačítku pomalu bliká (s intervalem 0,5 sekundy). Tímto způsobem se na produktu inicializuje domácí síť.

Po dosažení bezdrátového spojení s výrobkem, LED dioda na tlačítku bude nepřetržitě svítit.

Po vytvoření počátečního spojení můžete spojení aktivovat / deaktivovat krátkým stisknutím tlačítka. Dokud se připojení nevytvoří, LED dioda na tlačítku

bude rychle blikat (s intervalem 0,2 sekundy). Když je spojení aktivní, LED musí trvale svítit.

Pokud se spojení nelze navázat delší dobu, zkontrolujte nastavení spojení a viz "Řešení problémů" v uživatelské příručce.

Na bezdrátové připojení se používá aplikace HomeWhiz. Kroky instalace jsou popsány v aplikaci v průběhu instalace.

Do aplikace můžete vstoupit přečtením QR kódu dostupného na štítku HomeWhiz na produktu. Aplikace je nabízena prostřednictvím App Store pro zařízení IOS a prostřednictvím obchodu Play pro zařízení Android.

Podrobné informace najdete na <https://www.homewhiz.com/>.

2. Tlačítko funkce Dovolená

Stisknutím tlačítka na 3 sekundy aktivujete funkci dovolené. Je aktivován prázdninový režim a symbol dovolené

(🏠) svítí. Na ukazateli teploty chladicího prostoru se zobrazí "- -" a chladicí prostor aktivně neprovádí chlazení. Když je tato funkce aktivována, nenechte uskladněné jídlo v chladicím prostoru. Ostatní oddělení pokračují v ochlazování podle nastavených teplot. Opětovným stisknutím tlačítka na 3 sekundy tuto funkci zrušíte.

3. Tlačítko nastavení teploty chladicího prostoru

Umožňuje nastavení teploty pro oddělení chlazení. Stisknutím tohoto



Obrázky uvedené v tomto návodu k použití jsou schematické a nemusejí přesně korespondovat s vaším výrobkem. Pokud zobrazené části nejsou obsaženy v produktu, který jste zakoupili, jde o součásti jiných modelů.

tlačítka můžete nastavit teplotu chladicí části na 8,7,6,5,4,3,2 a 1 stupňů Celsia.

4. Symbol chladícího prostoru

Když je tento symbol aktivní, na obrazovce se zobrazují hodnoty teploty chladícího prostoru.

5. Symbol mrazícího prostoru

Když je tento symbol aktivní, na obrazovce se zobrazují hodnoty teploty mrazícího prostoru.

6. Tlačítko nastavení teploty mrazící části

Nastavení teploty se provádí pro chladicí prostor. Stisknutím tohoto tlačítka můžete nastavit teplotu mrazící části na -18, -19, -20, -21, -22, -23, -24 stupňů Celsia.

7. Tlačítko rychlého zmrazení

Po stisknutí tlačítka rychlého zmrazení, rozsvítí se symbol rychlého zmrazení (*₉) a aktivuje se funkce rychlého zmrazení. Teplota mrazící části je nastavena na -27 stupňů Celsia. Funkce se zruší opětovným stisknutím klávesy. Funkce rychlého zmrazení se automaticky zruší po 24 hodinách. Pro zmrazení velkého množství čerstvých potravin, stiskněte tlačítko Rychlého zmrazování před vložením potravin do mrazícího prostoru.

8. Indikátor poruchového stavu

Tento ukazatel (ⓘ) bude aktivní, když vaše chladnička nedokáže dostatečně chladit nebo v případě chyby snímače. Na ukazateli teploty mrazící části se zobrazí "E" a na ukazateli teploty chladicí části se zobrazí čísla jako 1,2,3 Tato čísla poskytují autorizované službě informace o chybě, ke které došlo. Když naložíte teplé jídlo do mrazící

příhrádky nebo pokud ponecháte dveře otevřené delší dobu, může se zobrazit vykřičník. Nejde o chybu, toto varování se odstraní, když potraviny vychladnou nebo stisknete libovolné tlačítko.

9. Funkce zapnutí / vypnutí

Tato funkce (ⓘ₇) umožňuje vypnout chladničku při stisknutí na 3 sekundy. Chladničku lze zapnout opětovným stisknutím vypínače na 3 sekundy. Když je funkce aktivní, všechny kontrolky zhasnou.

6.1. Modré světlo/ HarvestFresh

***Nemusí být k dispozici pro všechny modely**

Pro modré světlo,

Ovoce a zelenina uložené v příhrádce na ovoce a zeleninu, které jsou osvětleny modrým světlem, pokračují ve své fotosyntéze účinkem vlnové délky modrého světla a zachovávají si tak obsah vitamínů.

Pro HarvestFresh,

Ovoce a zelenina uložené v příhrádce na ovoce a zeleninu které jsou osvětleny technologií HarvestFresh si zachovávají své vitamíny déle díky cyklu s modrým, zeleným, červeným světlem a tmou, které simulují denní cyklus.

Pokud otevřete dvířka chladničky v tmavém období technologie HarvestFresh, chladnička to automaticky detekuje a rozsvítí modro-zelené nebo červené světlo, aby osvětlovala příhrádku na ovoce a zeleninu pro vaše pohodlí. Po zavření dvířek chladničky bude tmavá perioda pokračovat a bude představovat noční čas v denním cyklu.

6.2. Odmrazování

A) Chladicí prostor

Prostor chladničky se odmrazuje automaticky. Rozmrazená voda stéká do odtokové trubice přes sběrnou nádobu na zadní straně zařízení (1). (Viz obrázek) Během rozmrazování se mohou v zadní části prostoru chladničky, kde je skrytý výparník, vytvářet kapky vody. Po dokončení rozmrazování mohou na vložce zůstat kapičky a znovu zamrznout. Nedovolte, aby se předměty v chladničce dotýkaly zadní stěny, protože od kapek vody mohou zvlhnout. K odstranění zamrzlých kapiček nepoužívejte špičaté nebo ostré předměty, jako jsou nože nebo vidličky.

Pokud rozmrazená voda nikdy nevytéká ze sběrného kanálu, zkontrolujte, zda odtokovou trubici nezablokovali částice potravin. Odtokovou trubici lze vyčistit stlačením speciálního plastového pístu, který je k dispozici v odtokové trubici (2). Pokud vrstva námrazy dosáhne asi 7 mm, snižte nastavení (tj. Ze 4 na 1), aby se spustilo automatické rozmrazování.

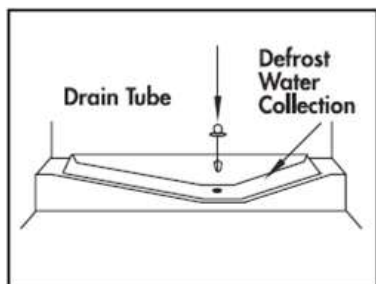

B) Mrazicí prostor

Rozmrazování je velmi jednoduché a bezproblémové díky speciální nádrže na sběr rozmrazené vody.

Rozmrazujte dvakrát ročně nebo tehdy, když se vytvoří vrstva námrazy silná asi 7 mm (1/4 "). Pro spuštění rozmrazování vypněte spotřebič v elektrické zásuvce a vytáhněte síťovou zástrčku.

Všechny potraviny by měly být zabaleny do několika vrstev novin a uloženy na chladném místě (např. Chladnička nebo sklep).

Aby se rozmrazování urychlilo, do mrazničky můžete opatrně vložit nádoby s teplou vodou.

K odstraňování námrazy nepoužívejte špičaté nebo ostré předměty, jako například nože nebo vidličky.

Na rozmrazování nikdy nepoužívejte vysoušeče vlasů, elektrické ohřívače nebo jiné podobné elektrické spotřebiče.

Odstraňte rozmrazenou vodu sklizenou ve spodní části mrazicího prostoru. Po rozmrazení interiér důkladně vysušte.

Zapojte zástrčku do zásuvky ve zdi a zapněte přívod elektrické energie.

6.3. Vkládání potravin

Podnos na vejce	Vajíčka
Police v chladničce	Jídlo na pánvích, přikrytých talířích a uzavřených nádobách
Poličky ve dveřích chladničky	Malé a balené potraviny nebo nápoje (například mléko, ovocné šťávy a pivo)
Přihrádka na ovoce a zeleninu	Zelenina a ovoce

V závislosti na výšce lahví, které jsou umístěny na polici na láhve, mohou být láhve v poloze, že se dotýkají dveřního stojanu. V tomto případě můžete změnit polohu police na láhve tak, aby se nedotýkala stojanu na dveřích.

6.4. Lampa osvětlení

Ve vnitřním osvětlení se používá LED lampa. V případě jakýchkoliv problémů s touto lampou se obraťte na autorizovaný servis.

Lampa/y, použité v tomto zařízení není možné použít pro osvětlení domu. Účel použití tohoto světla je pomoci uživateli umístit potraviny do chladničky / mrazničky bezpečně a pohodlně.

7 Údržba a čištění



Nejdříve si přečtěte část "Bezpečnostní pokyny"!

Čistěte produkt pravidelně, čímž prodloužíte jeho životnost.



UPOZORNĚNÍ: Před čištěním chladničku odpojte od napájení.

- Nikdy nepoužívejte ostré a drsné nástroje, mýdlo, domácí čisticí prostředky, čisticí prášky, plyn, benzín, laky a podobné látky na čištění.
- U produktů, které nejsou No Frost, se mohou na zadní stěně chladničky objevit kapky vody a námraza na tloušťku prstu. Nečistěte; nikdy nepoužívejte olej nebo podobné prostředky.
- Pro čištění vnějšího povrchu produktu používejte pouze mírně navlhčené utěrky z mikrovláken. Houbičky a jiné typy čisticích ubrousků mohou poškrábat povrch.
- Rozpusťte lžičku uhlíčitanu ve vodě. Navlhčete kousek hadry ve vodě a vyždímejte ji. Otřete přístroj s touto látkou a důkladně osušte.
- Dávejte pozor, aby se voda nedostala do krytu lampy a jiných elektrických částí.
- Vyčistěte dveře pomocí vlhkého hadříku. Odstraňte všechny položky uvnitř pro vyjmutí poliček ze dveří a samotné chladničky. Zvedněte dveřní police až do jejich odpojení se. Vyčistěte a osušte police, pak je umístěte zpět na jejich místo zasunutím shora.
- Nepoužívejte chlorovou vodu nebo čisticí prostředky na vnějším povrchu a pochromovaných částech výrobku. Chlor může na takových kovových površích způsobit korozi.

- Nikdy nepoužívejte ostré a drsné nástroje nebo mýdlo, domácí čisticí prostředky, čisticí prostředky, benzín, benzen, vosk, atd., v opačném případě se na plastových dílech objeví skvrny a dojde k jejich deformaci. K čištění použijte teplou vodu a měkký hadřík a otřete je do sucha

7.1. Prevence před zápachem

Výrobek je vyroben bez jakýchkoliv pachových látek. Nicméně, udržování jídla v nesprávných částech a nesprávné čištění vnitřních povrchů může vést k zápachu.

Aby k tomu nedošlo, očistěte vnitřek se sodovou vodou každých 15 dní.

- Uchovávejte potraviny v uzavřených obalech. Mikroorganismy se mohou z neuzavřených potravin rozšířit a způsobit zápach.
- Nenechávejte potraviny se zašlým datem spotřeby a zkažené potraviny v chladničce.

7.2. Ochrana plastových povrchů

Olej vyteklý na plastové povrchy může poškodit povrch a musí být ihned umytý teplou vodou.

ENG

IT

FR

PL

CZ

SK

8 Doporučená řešení problémů

Než zavoláte do servisu, projděte si tento seznam. Možná vám ušetří čas a peníze. Tento seznam obsahuje časté stížnosti, které nejsou způsobeny vadným zpracováním či použitými materiály. Některé zde uvedené funkce nemusejí být přítomny na vašem výrobku.

Chladnička nefunguje.

- Je chladnička řádně zapojena? Zasuňte zástrčku do sítě.
- Není vypálena pojistka zástrčky, do níž je chladnička zapojena, nebo hlavní pojistka? Zkontrolujte pojistku.

Kondenzace na boční stěně prostoru chladničky (MULTIZONE, COOL CONTROL a FLEXI ZONE).

- Velmi nízká teplota prostředí. Časté otevírání a zavírání dveří. Vysoká vlhkost v prostředí. Skladování potravin s obsahem kapalin v otevřených nádobách. Nechání otevřených dveří. Přepnutí termostatu na nižší teplotu.
- Snížení času otevřených dveří nebo méně časté použití.
- Zakrytí potravin v otevřených nádobách vhodným materiálem.
- Otřete kondenzaci suchým hadrem a ověřte, zda je stále přítomna.

Kompresor neběží

- Tepelná pojistka kompresoru se zapne během náhlého výpadku energie nebo odpojení a zapojení, jelikož tlak chladicího média v chladicí soustavě chladničky není dosud vyvážen. Vaše chladnička začne fungovat asi po 6 minutách. Kontaktujte servis, pokud se chladnička nespustí na konci této doby.
- Chladnička je v režimu odmrazování. Toto je normální pro chladničku s plně automatickým odmrazováním. Cyklus odmražení probíhá pravidelně.
- Chladnička není zapojena do zásuvky. Ověřte, zda je zástrčka řádně zasunuta do zásuvky.
- Je správně nastavena teplota?
- Možná je odpojeno napájení.

Chladnička často běží nebo běží dlouhodobě.

<ul style="list-style-type: none"> • Nový výrobek může být širší než předchozí. Je to zcela normální. Četší chladničky fungují delší dobu. • Okolní teplota v místnosti je možná vysoká. Je to zcela normální. • Chladnička možná byla nedávno zapojena nebo byla naplněna potravinami. Ochlazování chladničky může trvat o pár hodin déle. • V nedávné době jste do chladničky vložili velké množství teplých pokrmů. Horké pokrmy způsobují delší fungování chladničky až do dosažení bezpečné teploty pro uchování. • Dveře se mohly otevřít častěji nebo byly ponechány dlouhou dobu otevřené. Teplý vzduch, který pronikl do chladničky, způsobil dlouhodobější chod chladničky. Otvírejte dveře méně často. • Mraznička nebo dveře chladničky zůstaly dokořán. Zkontrolujte, zda jsou dveře pevně zavřeny. • Chladnička je nastavena na velmi nízkou teplotu. Upravte teplotu chladničky na vyšší hodnotu a počkejte na dosažení této teploty. • Těsnění dveří chladničky nebo mrazničky může být ušpiněno, opotřebené, prasklé nebo nesprávně usazené. Vyčistěte nebo vyměňte těsnění. Poškození/ prasklé těsnění způsobuje dlouhodobý chod chladničky pro udržení správné teploty.
Teplota mrazničky je velmi nízká, zatímco teplota v chladničce je dostatečná.

<ul style="list-style-type: none"> • Teplota mrazničky je nastavena na velmi nízkou teplotu. Upravte teplotu mrazničky na vyšší hodnotu a zkontrolujte ji.
Teplota chladničky je velmi nízká, zatímco teplota v mrazničce je dostatečná.
<ul style="list-style-type: none"> • Teplota chladničky může být nastavena na velmi nízkou teplotu. Upravte teplotu chladničky na vyšší hodnotu a zkontrolujte ji.
Jídlo v chladničce začíná mrznout.
<ul style="list-style-type: none"> • Teplota chladničky může být nastavena na velmi nízkou teplotu. Upravte teplotu chladničky na vyšší hodnotu a zkontrolujte ji.
Teplota v mrazničce nebo chladničce je velmi vysoká.
<ul style="list-style-type: none"> • Teplota chladničky může být nastavena na velmi vysokou teplotu. Nastavení chladničky má vliv na teplotu v mrazničce. Změňte teplotu chladničky nebo mrazničky, dokud teplota v chladničce nebo mrazničce nedosáhne dostatečnou hodnotu. • Dveře se mohly otevřít častěji nebo byly ponechány dlouhou dobu otevřené; otvírejte je méně často. • Možná jste nechali nedovřená dvířka; zavírejte je úplně. • V nedávné době jste do chladničky vložili velké množství teplých pokrmů. Počkejte, až chladnička nebo mraznička dosáhne požadované teploty. • Chladnička byla nedávno zapojena. Úplné ochlazení chladničky trvá nějakou dobu.
Provozní hluk se zvyšuje, když je chladnička zapnutá.

- Provozní vlastnosti chladničky se mohou změnit podle výkyvů okolní teploty. Je to normální, nejde o poruchu.

Vibrace nebo hluk.

- Podlaha není rovná nebo je slabá. Chladnička se při pohybu kymácí. Ověřte, zda je podlaha dostatečně pevná pro chladničku a zda je rovná.
- Hluk mohou způsobovat předměty vkládané na chladničku. Předměty na horní straně chladničky sejměte.

Ozvývá se zvuk z chladničky jako rozlévání kapaliny nebo stříkání.

- Proudění kapalin a plynu se může objevit v souladu s provozními zásadami vaší chladničky. Je to normální, nejde o poruchu.

Ozývá se hluk jako kvílení větru.

- Jsou v provozu ventilátory pro ochlazení chladničky. Je to normální, nejde o poruchu.

Kondenzace na vnitřních stěnách chladničky.

- Horké a vlhké počasí zvyšuje tvorbu ledu a kondenzace. Je to normální, nejde o poruchu.
- Možná zůstala nedovřená dvířka; zajistěte úplné uzavření dveří.
- Dveře se mohly otevřít častěji nebo byly ponechány dlouhou dobu otevřené; otevírejte je méně často.

Vlhkost na vnější straně chladničky nebo mezi dveřmi.

- Ve vzduchu může být vlhkost; toto je ve vlhkém počasí poměrně normální. Po poklesu vlhkosti kondenzace zmizí.

Nepříjemný zápach v chladničce.

- Chladničku je nutno vyčistit uvnitř. Vyčistěte vnitřek chladničky houbičkou, vlažnou vodou nebo karbonovou vodou.
- Některé nádoby či obalové materiály mohou způsobit zápach. Použijte odlišnou nádobu nebo obalový materiál jiné značky.

Dvířka se nezavírají.

- Zabalené potraviny mohou bránit v zavírání dveří. Vyměňte obaly, které brání v chodu dveří.
- Chladnička nestojí zcela svisle na podlaze a při pohybu se mírně pohupuje. Upravte seřizovací šrouby.
- Podlaha není rovná či silná. Ověřte, zda je podlaha rovná a unese chladničku.

Příhrádky na čerstvé potraviny jsou zaseklé.

- Potraviny se možná dotýkají horní strany zásuvek. Upravte rozložení potravin v zásuvce.

Pokud je Povrch Produktu Horký

- Když je zařízení v provozu, lze pozorovat vysoké teploty mezi dvěma dvířky, na postranních panelech a na zadním grilu. To je běžné a není to důvod pro servisní údržbu! Při kontaktu s těmito plochami buďte opatrní.

VYLOUČENÍ ODPOVĚDNOSTI / UPOZORNĚNÍ

Některé (jednoduché) poruchy může vhodně vyřešit sám koncový uživatel, aniž by byla ohrožena bezpečnost nebo bezpečné používání, ovšem za podmínky, že je oprava provedena v mezích a v souladu s následujícími pokyny (viz část „Vlastní oprava“).

Proto pokud není dovoleno jinak v části „Vlastní oprava“ níže, opravy je nutné svěřit registrovaným odborným opravám, aby nedošlo k ohrožení bezpečnosti. Registrovaná odborná opravna je odborný servis, který získal oprávnění přístupu k pokynům a soupisu náhradních dílů k tomuto výrobku od výrobce, v souladu s postupy uvedenými v legislativních ustanoveních podle Směrnice 2009/125/EC.

Ovšem záruční opravy může provádět pouze ten servis (tedy oprávněná odborná opravna), jehož telefonní číslo naleznete v návodu/v záručním listě nebo získáte u svého autorizovaného prodejce. Upozorňujeme tedy, že opravy provedené odbornými servisy (které nejsou společností Grundig oprávněni) vedou k porušení záruky.

Vlastní oprava

Konečný uživatel může provést samoopravu, pokud jde o tyto náhradní díly: klika dveří, závěsy dveří, podnosy, koše a těsnění dveří (aktualizovaný seznam je k dispozici také na webové stránce support.beko.com.k 1. březnu 2021).

Dále musí být uvedené vlastní opravy, s cílem zajistit bezpečnost výrobku a zabránit riziku vážného zranění, provedeny podle pokynů v návodu pro vlastní opravy nebo podle pokynů, které jsou k dispozici na support.grundig.com. Z bezpečnostních důvodů před provedením jakékoli opravy odpojte produkt z elektrické sítě.

Opravy nebo pokusy o opravu provedené koncovými uživateli u dílů, které nejsou součástí tohoto soupisu, nebo které nejsou v souladu s pokyny v návodu pro vlastní opravy nebo s pokyny, které jsou k dispozici na support.grundig.com, mohou vést ke vzniku bezpečnostních rizik, která nespádají do odpovědnosti společnosti Grundig a vedou k propadnutí záruky na výrobek.

Proto velmi doporučujeme, aby se koncoví uživatelé nepokoušeli provádět opravy, které nespádají do uvedeného soupisu náhradních dílů, a aby se v takovém případě obrátili na autorizované odborné opravy nebo registrované odborné opraváře. Tyto pokusy ze strany koncových uživatelů mohou naopak vést k ohrožení bezpečnosti a poškození výrobku a následně ke vzniku požáru, zatopení, úrazu elektřinou a vážnému zranění osob.

Například, mimo jiné, následující opravy musí být adresovány autorizovanému profesionálnímu opraváři nebo registrovanému profesionálnímu opraváři: kompresor, chladicí okruh, hlavní panel, panel invertoru, panel displeje atd.

Výrobce/prodávající nemůže být v žádném případě odpovědný za případ, kdy koncoví uživatelé nedodrží výše uvedená ustanovení.

Dostupnost náhradních dílů pro chladničku je 10 let.

Během této doby budou k dispozici originální náhradní díly pro správné chladničku.

Minimální záruční doba na vámi zakoupenou ledničku je 24 měsíců.

Tento výrobek je vybaven světelným zdrojem o energetické třídě "G".

Světelný zdroj na tomto výrobku může být vyměněn pouze profesionálními opraváři.

ENG

IT

FR

PL

CZ

SK

23

Vážení zákazníci,
Pred použitím produktu si pozorne prečítajte tento návod na obsluhu.

Ďakujeme, že ste si vybrali tento výrobok. Boli by sme radi, keby ste dosiahli optimálnu účinnosť tohto vysoko kvalitného výrobku, ktorý bol vyrobený pomocou najmodernejších technológií. Pred použitím produktu si pozorne prečítajte tento návod a všetku dodanú dokumentáciu a uschovajte si ju ako referenciu. Dbajte na všetky informácie a varovania uvedené v používateľskej príručke. Týmto spôsobom budete chrániť seba a svoj výrobok pred možnými nebezpečenstvami. Uschovajte si tento návod na obsluhu. Priložte túto príručku k spotrebiči, ak ho odovzdáte niekomu inému.



V užívateľskej príručke sú používané nasledujúce symboly:

 Nebezpečenstvo, ktoré môže mať za následok smrť alebo zranenie.



UPOZORNENIE Nebezpečenstvo, ktoré môže spôsobiť materiálne škody na produkte alebo v jeho okolí

 Dôležité informácie alebo užitočné tipy na obsluhu.

 Prečítajte si užívateľskú príručku.

 INFORMÁCIE	
	<p>Informácie o modeli uložené v databáze výrobkov sa dajú získať zadáním nasledujúcej webovej stránky a vyhľadáním identifikátora vášho modelu (*), ktorý je uvedený na energetickom štítku.</p> <p>https://eprel.ec.europa.eu/</p>

Obsah

1 Bezpečnostné pokyny	3	5 Príprava	14
 1.1 Bežný účel použitia	3	6 Prevádzka spotrebiča	15
 1.2 Bezpečnosť detí, zraniteľných osôb a domácich miláčikov	3	6.1. Modré svetlo/HarvestFresh.....	17
 1.6 Prevádzková bezpečnosť.....	5	6.2.Rozmrazovanie	17
 1.7 Bezpečnosť pri údržbe a čistení .	7	6.3. Vkladanie potravín	18
 1.8 HomeWhiz	7	6.4.Výměna žárovky	18
 1.9 Osvetlenie.....	7	7. Údržba a čistenie	19
2 Pokyny na ochranu životného prostredia	8	7.1.Prevenca pred zápachom	19
2.1 Súlad so smernicou OEEZ a Odstránenie odpadov výrobku:	8	7.2.Ochrana plastových povrchov	19
2.2 Súlad so smernicou RoHS	8	8 Riešenie problémov	20
2.3 Informácie o balení	8		
3 Vaša chladnička	9		
4 Inštalácia	10		
4.1.Body, ktoré je potrebné zvažovať pri opakovanej preprave chladničky ..	10		
4.2.Pred uvedením chladničky do prevádzky.....	10		
4.3.Elektrické pripojenie.....	10		
4.4.Likvidácia obalu	11		
4.5.Likvidácia vašej starej chladničky ..	11		
4.6.Umiestnenie a inštalácia	11		

1 Bezpečnostné pokyny

- Táto časť obsahuje bezpečnostné pokyny, ktoré vám pomôžu chrániť sa pred rizikami zranenia osôb alebo poškodenia majetku.
- Naša spoločnosť nezodpovedá za škody, ktoré môžu vzniknúť v prípade nedodržania týchto pokynov.

! Postupy inštalácie a opravy musia byť vždy vykonané výrobcom, autorizovaným servisom alebo kvalifikovanou osobou špecifikovanou dovozcom.

! Používajte iba originálne diely a príslušenstvo.

! Neopravujte ani nevymieňajte žiadne časti Produktu, ak to nie je uvedené vyslovene v užívateľskej príručke.

! Na výrobku nevykonávajte žiadne technické úpravy.

! 1.1 Bežný účel použitia

- Tento výrobok nie je vhodný na komerčné použitie a nesmie sa používať na iný účel, ako je určený.

Tento výrobok je navrhnutý na použitie v domoch a interiéroch.

Napríklad:

- Osobné kuchyne v obchodoch, kanceláriách a iných pracovných prostrediach,
- Farmové domy;
- Oblasti využívané zákazníkmi v hoteloch, motelloch a iných typoch ubytovania,
- hotely typu Bed&breakfast, penzióny,
- Stravovacie a podobné zariadenia neobchodného typu.

Tento výrobok by sa nemal používať vonku so stanom alebo bez stanu nad ním, ako sú lode, balkóny alebo terasy. Nevystavujte výrobok dažďu, snehu, slnku alebo vetru. Riziko požiaru!

! 1.2 Bezpečnosť detí, zraniteľných osôb a domácich miláčikov

- Tento produkt môžu používať deti vo veku nad 8 rokov a osoby s obmedzenými fyzickými, zmyslovými alebo mentálnymi schopnosťami alebo osoby, ktoré nemajú skúsenosti a znalosti, za predpokladu, že sú pod dohľadom alebo boli školené o bezpečnom používaní výrobku a o rizikách, ktoré z neho vyplývajú.

- Deti vo veku od 3 do 8 rokov smú vkladať a vykladať chladené produkty.

- Elektrické spotrebiče sú nebezpečné pre deti a domáce zvieratá. Deti a domáce zvieratá sa nesmú s výrobkom hrať, šplhať sa na ne alebo vliezť do nich.

- Deti nesmú vykonávať čistenie a údržbu, pokiaľ nie sú pod dozorom.

- Obalové materiály uchovávajte mimo dosahu detí. Riziko poranenia a udusení!

- Pred likvidáciou starého alebo zastaralého produktu:

1. Odpojte produkt z elektrickej siete uchopením za zástrčku.
2. Odrežte prípojný kábel a vyberte ho zo spotrebiča spolu so zástrčkou
3. Neodstraňujte police ani zásuvky, aby pre deti bolo ťažšie vstúpiť do produktu.
4. Odstráňte dvere.
5. Výrobok skladujte tak, aby sa nemohol prevrátiť.
6. Nedovoľte deťom hrať sa so starým spotrebičom.

- Z dôvodu likvidácie nikdy nevyhadzujte výrobok do ohňa. Je prítomné riziko výbuchu!

- Ak je na dverách zámku zámok, kľúč uchovávajte mimo dosahu detí.

⚠️ 1.3 Elektrická bezpečnosť

- Počas inštalácie, údržby, čistenia, opravy a premiestňovania musí byť výrobok odpojený z elektrickej siete.
- Ak je napájací kábel poškodený, musí byť vymenený kvalifikovanou osobou určenou výrobcom, autorizovaným servisným zástupcom alebo dovozcom, aby sa predišlo prípadným nebezpečenstvám.
- Napájací kábel nestláčajte pod alebo za produkt. Nepokladajte ťažké predmety na napájací kábel. Napájací kábel sa nesmie nadmerne ohýbať, stlačiť ani sa nesmie dostať do kontaktu so žiadnym zdrojom tepla.
- Na prevádzku výrobku nepoužívajte predĺžovacie káble, rozdvojky a adaptéry.
- Prenosné rozdvojky a prenosné zdroje energie sa môžu prehriať a spôsobiť požiar. Preto za produktom ani v jeho blízkosti neponechávajte žiadne rozdvojky.
- Zástrčka musí byť ľahko prístupná. Ak to nie je možné, musí elektrická inštalácia, ku ktorej je produkt pripojený, obsahovať zariadenie (napríklad poistku, vypínač, istič atď.), ktoré je v súlade s elektrickými predpismi a odpája všetky póly od siete.
- Nedotýkajte sa napájacieho kábla mokrými rukami.
- Vytiahnite zástrčku zo zásuvky uchopením za zástrčku, nie za elektrický kábel.

⚠️ 1.4 Bezpečnosť pri preprave

- Produkt je ťažký; sám ho nepremiestňujte.
- Pri premiestňovaní produkt nedržte za jeho dvere.
- Počas prepravy dávajte pozor, aby ste nepoškodili chladiaci systém alebo potrubie. Ak je potrubie poškodené, výrobok nepoužívajte a kontaktujte autorizovaného servisného zástupcu.

⚠️ 1.5 Bezpečnosť pri inštalácii

- Pre inštaláciu produktu sa obráťte na autorizovaného servisného zástupcu. Aby bol produkt pripravený na použitie, prečítajte si informácie uvedené v používateľskej príručke, aby ste sa uistili, že sú vhodné elektrické a vodné inštalácie. Ak nie sú, zavolajte kvalifikovaného elektrikára a inštalatéra, aby urobil potrebné opatrenia. V opačnom prípade hrozí riziko zásahu elektrickým prúdom, požiaru, problémov s výrobkom alebo zranení!
- Pred inštaláciou skontrolujte, či produkt nemá nejaké poškodenia. Ak je výrobok poškodený, neinštalujte ho.
- Produkt umiestnite na čistý, rovný a pevný povrch a vyrovnajte ho prostredníctvom nastaviteľných nožičiek. V opačnom prípade sa produkt môže prevrátiť a spôsobiť zranenie.
- Miesto inštalácie musí byť suché a dobre vetrané. Pod výrobok neklad'te koberce alebo podobné pokrývky. Nedostatočné vetranie spôsobuje riziko požiaru!
- Vetracie otvory nezakrývajte ani neblokujte. V opačnom prípade sa zvýši spotreba energie a váš produkt sa môže poškodiť.

- Výrobok nesmie byť pripojený k napájacím systémom, ako sú napríklad solárne zdroje. V opačnom prípade sa môže produkt poškodiť v dôsledku náhlych zmien napätia!
- Čím viac chladiva chladnička obsahuje, tým väčšie musí byť miesto inštalácie. Ak je miesto inštalácie príliš malé, v prípade úniku chladiva v chladiacom systéme sa nahromadí horľavá zmes chladiva a vzduchu. Požadovaný priestor na každých 8 g chladiva je minimálne 1 m³. Množstvo chladiva vo vašom produkte je uvedené na typovom štítku.
- Výrobok sa nesmie inštalovať na miesta vystavené priamemu slnečnému žiareniu a musí sa udržiavať mimo zdrojov tepla, ako sú varné dosky, radiátory atď.

Ak je nevyhnutné nainštalovať výrobok v blízkosti zdroja tepla, musí sa medzi nimi použiť vhodná izolačná doska a musí sa dodržať minimálna vzdialenosť od zdroja tepla:

- Vo vzdialenosti najmenej 30 cm od zdrojov tepla, ako sú varné dosky, rúry, vykurovacie jednotky a kachle,
- Vo vzdialenosti najmenej 5 cm od elektrických pecí.
- Trieda ochrany vášho produktu je typ I. Zapojte výrobok do uzemnenej zásuvky, ktorá vyhovuje hodnotám napätia, prúdu a frekvencie uvedeným na typovom štítku produktu. Zásuvka musí byť vybavená 10A -16 A ističom. Naša spoločnosť nezodpovedá za žiadne škody, ktoré vzniknú pri používaní produktu bez uzemnenia a elektrického pripojenia v súlade s miestnymi a národnými predpismi.
- Počas inštalácie nesmie byť produkt zapojený. V opačnom prípade hrozí

nebezpečenstvo zásahu elektrickým prúdom a zranenia!

- Nezapájajte výrobok do uvoľnených, vytiahnutých, rozbitých, špinavých, mastných alebo nesúrodých nádob, z dôvodu rizika kontaktu s vodou.
- Napájací kábel a hadice (ak sú) produktu smerujte tak, aby nespôsobovali riziko zakopnutia.
- Vystavenie častí pod napätím alebo napájacieho kábla vlhkosti môže spôsobiť skrat. Preto výrobok neinštalujte na miesta, ako sú garáže alebo práčovne, kde je vysoká vlhkosť alebo môže striekať voda. Ak sa stane chladnička mokrou od vody, odpojte ju a zavolajte autorizovaného servisného zástupcu.
- Nikdy nepripájajte chladničku k zariadeniam na úsporu energie. Takéto systémy sú pre váš produkt škodlivé.

⚠ 1.6 Prevádzková bezpečnosť

- Na výrobok nikdy nepoužívajte chemické rozpúšťadlá. Je prítomné riziko výbuchu!
- Ak výrobok nefunguje správne, odpojte ho a neprevádzkujte ho, kým ho neopraví autorizovaný servisný zástupca. Nebezpečenstvo úrazu elektrickým prúdom!
- Na výrobok ani do jeho blízkosti neumiestňujte zdroje ohňa (zapálené sviečky, cigarety atď.).
- Na výrobok nelezte. Riziko pádu a zranenia!
- Nepoškodte potrubia chladiaceho systému ostrými alebo prenikajúcimi predmetmi. Chladivo, ktoré by mohlo vyjsť pri prepichnutí rúrok s

ENG

IT

FR

PL

CZ

SK

chladivom, predĺžení potrubia alebo povrchových vrstiev, spôsobuje podráždenie kože a poranenie očí.

- Pokiaľ to výrobca neodporúča, vo vnútri chladničky/mrazničky neumiestňujte ani nepoužívajte elektrické zariadenia.
- Dávajte pozor, aby ste si nepricvikli ruky alebo iné časti tela do pohyblivých častí vo vnútri chladničky. Dávajte pozor, aby ste si medzi dvere a chladničku nestlačili prsty. Pri otváraní a zatváraní dverí buďte opatrní, najmä ak sú okolo deti.
- Nikdy nejedzte zmrzlinu, kocky ľadu ani mrazené jedlo ihneď po ich vybratí z mrazničky. Riziko omrzliny!
- Ak máte mokré ruky, nedotýkajte sa vnútorných stien alebo kovových častí mrazničky ani potravín v nich uložených. Riziko omrzliny!
- Do mraziaceho priestoru neumiestňujte plechovky ani fľaše, ktoré obsahujú sýtené nápoje alebo zmraziteľné tekutiny. Plechovky a fľaše môžu prasknúť. Hrozí riziko zranenia a vecných škôd!
- Neumiestňujte ani nepoužívajte horľavé spreje, horľavé materiály, suchý ľad, chemické látky alebo podobné materiály citlivé na teplo v blízkosti chladničky. Hrozí nebezpečenstvo požiaru a výbuchu!
- Vo výrobku neskladujte výbušné materiály, ktoré obsahujú horľavé materiály, ako napríklad aerosólové plechovky.
- Na produkt neklad'te nádoby naplnené tekutinou. Striekajúca voda na elektrické časti môže spôsobiť úraz elektrickým prúdom alebo riziko požiaru.
- Tento produkt nie je určený na skladovanie liekov, krvnej plazmy, laboratórnych prípravkov alebo podobných liečivých látok a výrobkov, na ktoré sa vzťahuje smernica o zdravotníckych výrobkoch.
- Použitie výrobku proti zamýšľanému účelu môže spôsobiť poškodenie alebo znehodnotenie výrobkov uložených v ňom.
- Ak je vaša chladnička vybavená modrým svetlom, nepozerajte sa na toto svetlo pomocou optických nástrojov. Nepozerajte sa priamo do UV LED lampy. Ultrafialové svetlo môže spôsobiť namáhanie očí.
- Produkt nepreťažujte. Predmety v chladničke môžu pri otvorení dverok spadnúť a spôsobiť zranenie alebo poškodenie. Podobné problémy sa môžu vyskytnúť, ak sa na výrobok umiestni akýkoľvek predmet.
- Aby ste predišli zraneniam, uistite sa, že ste vyčistili všetok ľad a vodu, ktorá mohla spadnúť alebo vystreknúť na podlahu.
- Polohu regálov/držiakov fliaš na dverách chladničky vymieňajte iba vtedy, keď sú prázdne. Hrozí nebezpečenstvo poranenia!
- Na výrobok neklad'te predmety, ktoré by mohli spadnúť/prevrátiť sa. Takéto predmety môžu pri otvorení dverok spadnúť a spôsobiť zranenia alebo materiálne škody.
- Sklenené povrchy neudierajte alebo ich nevystavujte nadmerným silám. Rozbité sklo môže spôsobiť zranenia alebo materiálne škody.
- Chladiaci systém vášho produktu obsahuje chladivo R600a: Typ chladiva použitého vo výrobku je uvedený na

typovom štítku. Toto chladivo je horľavé. Preto počas používania výrobku dávajte pozor, aby ste nepoškodili chladiaci systém alebo potrubie. Ak je potrubie poškodené:

- Nedotýkajte sa produktu ani napájacieho kábla,
- Držte mimo dosahu potenciálnych zdrojov ohňa, ktoré môžu spôsobiť vzplanutie produktu.
- Vetrajte miesto, kde sa výrobok nachádza. Nepoužívajte ventilátory.
- Zavolajte autorizovaného servisného zástupcu.
- Ak je výrobok poškodený a vidíte únik chladiva, držte ho ďalej od chladiva. Chladivo môže v prípade kontaktu s pokožkou spôsobiť omrzliny.

⚠ 1.7 Bezpečnosť pri údržbe a čistení

- Ak potrebujete produkt premiestniť z dôvodu čistenia, neťahajte za kľučku dverí. Rukoväť sa môže zlomiť a spôsobiť zranenie, ak na ňu vyviniete nadmernú silu.
- Na čistenie ani do vnútra výrobku nestriekajte ani nelejte vodu. Hrozí nebezpečenstvo požiaru a úrazu elektrickým prúdom!
- Na čistenie produktu nepoužívajte ostré ani drsné nástroje. Nepoužívajte čistiace prostriedky pre domácnosť, saponáty, plyn, benzín, riedidlo, alkohol, lak atď.
- Vo vnútri produktu používajte iba prípravky na čistenie a údržbu, ktoré nie sú škodlivé pre potraviny.
- Na čistenie alebo rozmrazovanie produktu nikdy nepoužívajte paru alebo naparovacie čistiace prostriedky. Para sa dostane do kontaktu so živými časťami

v chladničke, čo môže spôsobiť skrat alebo úraz elektrickým prúdom!

- Zabezpečte, aby do elektronických obvodov alebo osvetľovacích prvkov produktu nevnikla voda.
- Z kolíkov zástrčky utrite cudzie materiály alebo prach čistou a suchou handričkou. Na čistenie zástrčky nepoužívajte navlhčenú handričku. Hrozí nebezpečenstvo požiaru a úrazu elektrickým prúdom!

⚠ 1.8 HomeWhiz

- Keď prevádzkujete svoj výrobok pomocou aplikácie HomeWhiz, musíte dodržiavať bezpečnostné upozornenia, aj keď nie ste v blízkosti produktu. Riad'te sa tiež upozoreniami v aplikácii.

⚠ 1.9 Osvetlenie

- V prípade potreby výmeny LED / žiarovky použitej na osvetlenie zavolajte autorizovaný servis.

ENG

IT

FR

PL

CZ

SK

Pokyny na ochranu životného prostredia

2.1 Súlad so smernicou OEEZ a Odstránenie odpadov výrobku:

Tento výrobok spĺňa požiadavky smernice WEEE EÚ (2012/19/EU). Tento výrobok nesie symbol klasifikácie pre odpad z elektrických a elektronických zariadení (WEEE).



Tento symbol znamená, že na konci svojej životnosti sa tento výrobok nesmie likvidovať spolu s ostatným domovým odpadom. Použité zariadenie je potrebné odovzdať na oficiálny zberný dvor, odkiaľ prejde procesom recyklácie elektrických a elektronických zariadení. Informácie o takýchto zberných dvoroch vám poskytnú miestne orgány, prípadne predajca, od ktorého ste si produkt zakúpili. Každá domácnosť plní dôležitú úlohu pri zhodnocovaní a recyklácii starých zariadení, pri zhodnocovaní a recyklácii starých zariadení. Správna likvidácia použitého spotrebiča pomáha predchádzať možným negatívnym vplyvom na životné prostredie a zdravie ľudí.

2.2 Súlad so smernicou RoHS

Vami zakúpený produkt spĺňa požiadavky smernice RoHS EÚ (2011/65/EÚ). Neobsahuje škodlivé a zakázané látky uvedené v smernici.

2.3 Informácie o balení



Obalové materiály výrobku sú vyrobené z recyklovateľných materiálov v súlade s našimi národnými predpismi o životnom prostredí. Nevyhadzujte obalové materiály spolu s domácimi alebo inými odpadmi. Vezmite ich do zberných miest pre obalové materiály určené miestnymi orgánmi.

Vaša chladnička

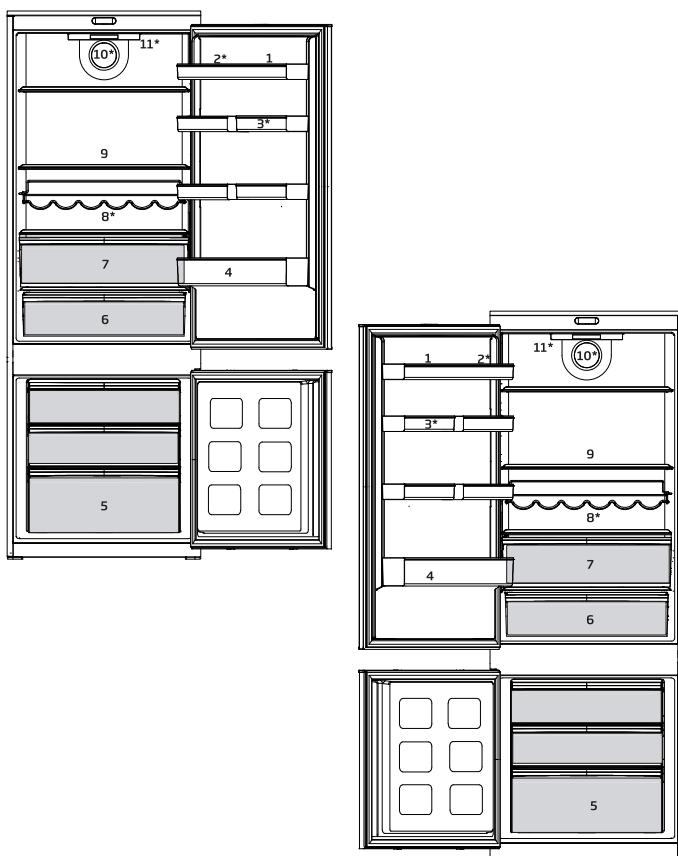

1. Horné police vo dverách
2. Sekcia vajec
3. Nastaviteľné poličky vo dverách
4. Polica na fľaše
5. Mraziace zásuvky
6. Priehradka na mlieko
7. Crispers
8. Stojan na víno
9. Nastaviteľné police
10. Ventilátor
11. Displej a svetlo ovládača

Nemusí byť k dispozícii u všetkých modelov



Údaje v tejto používateľskej príručke sú schematické a nemusia presne zodpovedať vášmu výrobku. Ak váš výrobok neobsahuje príslušné časti, tieto informácie sa vzťahujú na ostatné modely.

ENG

IT

FR

PL

CZ

SK

Inštalácia

 Najskôr si prečítajte časť „Bezpečnostné pokyny“!

 Zapamätajte si, že výrobca nie je zodpovedný za škody v prípade, ak nedodržíte pokyny v návode na použitie.

4.1. Body, ktoré je potrebné zvažovať pri opakovanej preprave chladničky

1. Vaša chladnička musí byť pred presunom prázdna a očistená.
2. Police, príslušenstvo, priehradky atď. vo vašej chladničke musia byť pred opätovným zabalením chladničky zalepené a zaistené voči otrasom.
3. Balenie musíte zaistiť hrubými páskami alebo silnými lanami a musíte dodržiavať bezpečnostné pokyny na balení.

Nezabudnite...

Každý recyklovaný materiál je nepostrádateľným zdrojom pre prírodu a národné zdroje.

Ak by ste chceli prispieť k recyklácii obalových materiálov, informácie môžete získať u ekologických organizácií alebo na miestnych úradoch.

4.2. Pred uvedením chladničky do prevádzky

Pred začatím používania vašej chladničky skontrolujte nasledovné:

1. Je interiér chladničky suchý a môže vzduch ľahko cirkulovať v zadnej časti?
2. Vyčistite interiér chladničky podľa odporúčania v časti „Údržba a čistenie“.
3. Chladničku pripojte do elektrickej zásuvky. Keď sa otvoria dvere chladničky, zapne sa vnútorné svetlo.

4. Budete počuť zvuk pri zapnutí kompresora. Kvapalina a plyny utesnené v chladiacom systéme môžu vydávať nejaký zvuk, bez ohľadu na to, či kompresor je alebo nie je v prevádzke. Toto je celkom normálne.
5. Interiér chladničky vyčistite podľa odporúčania v časti „Údržba a čistenie“.
6. Váš výrobok pre svoje efektívne fungovanie vyžaduje dostatočnú cirkuláciu vzduchu. Ak sa výrobok umiestni do výklenku, nezabudnite medzi výrobkom a stropom, zadnou stenou a bočnými stenami ponechať voľný priestor najmenej 5 cm.
7. Ak sa výrobok umiestni do výklenku, nezabudnite medzi výrobkom a stropom, zadnou stenou a bočnými stenami ponechať voľný priestor najmenej 5 cm. Skontrolujte, či sa komponent na zaistenie voľného priestoru voči zadnej stene nachádza na svojom mieste (ak sa dodáva s výrobkom). Ak komponent nie je k dispozícii, alebo ak sa stratil či spadol, umiestnite výrobok tak, aby medzi zadnou stenou výrobkov a stenou miestnosti zostal voľný priestor najmenej 5 cm. Voľný priestor vzadu je dôležitý pre efektívnu prevádzku výrobku.

4.3. Elektrické pripojenie

Pripojte výrobok k uzemnenej zástrčke, ktorá je chránená poistkou príslušnej kapacity.

Dôležité:

- Pripojenie musí byť v zhode s národnými predpismi.
- Elektrická zásuvka musí byť po inštalácii ľahko prístupná.

- Určené napätie musí byť rovnaké ako napätie vo vašej elektrickej sieti.
- Predlžovacie káble a rozbočky sa nesmú používať na pripojenie zariadenia.



Poškodený elektrický kábel musí vymeniť kvalifikovaný elektrikár.



Zariadenie sa nesmie prevádzkovať dovtedy, pokiaľ nebude opravené! Hrozí nebezpečenstvo zásahu elektrickým prúdom!

4.4. Likvidácia obalu

Obalový materiál môže byť nebezpečný pre deti. Obalový materiál držte mimo dosahu detí alebo ho vyhodte podľa pokynov pre likvidáciu odpadu. Neodhadzujte ho spolu s normálnym domovým odpadom.

Balenie chladničky je vyrobené z recyklovateľných materiálov.

4.5. Likvidácia vašej starej chladničky

Vašu starú chladničku zlikvidujte ekologicky.

- O likvidácii vašej starej chladničky sa môžete poradiť s vašim autorizovaným predajcom alebo zberným miestom.

Pred likvidáciou vašej chladničky odrežte elektrickú zásuvku a ak sa na dverách nachádzajú nejaké zámky, znefunkčnite ich, aby ste nevystavili deti žiadnemu nebezpečenstvu.

4.6. Umiestnenie a inštalácia

1. Chladničku nainštalujte na miesto, ktoré umožňuje ľahké použitie.
2. Chladničku udržiavajte mimo dosah zdrojov tepla, vlhkých miest a priameho slnečného svetla.

3. Kvôli dosiahnutiu účinnej prevádzky musí byť v okolí chladničky dostatočné vetranie. Ak bude chladnička umiestnená vo výklenku v stene, minimálna vzdialenosť od stropu musí byť 5 cm a od steny 5 cm. Ak je podlaha pokrytá kobercom, výrobok musí byť zdvihnutý do výšky 2,5 cm od podlahy.
4. Kvôli zabráneniu hádzaniu dajte chladničku na rovnú podlahu.
5. Váš výrobok pre svoje efektívne fungovanie vyžaduje dostatočnú cirkuláciu vzduchu. Ak sa výrobok umiestni do výklenku, nezabudnite medzi výrobkom a stropom, zadnou stenou a bočnými stenami ponechať voľný priestor najmenej 5 cm.
6. Ak sa výrobok umiestni do výklenku, nezabudnite medzi výrobkom a stropom, zadnou stenou a bočnými stenami ponechať voľný priestor najmenej 5 cm. Skontrolujte, či sa komponent na zaistenie voľného priestoru voči zadnej stene nachádza na svojom mieste (ak sa dodáva s výrobkom). Ak komponent nie je k dispozícii, alebo ak sa stratil či spadol, umiestnite výrobok tak, aby medzi zadnou stenou výrobkov a stenou miestnosti zostal voľný priestor najmenej 5 cm. Voľný priestor vzadu je dôležitý pre efektívnu prevádzku výrobku.

UPOZORNENIE:

Neumiestňujte predlžovacie zásuvky ani nabíjacie transformátory/napájacie zdroje.

Výrobky napájané lítium-železnou batériou susediace s kompresorom sa môžu prehriať.

Obrátenie dverí

Postupujte v číselnom poradí

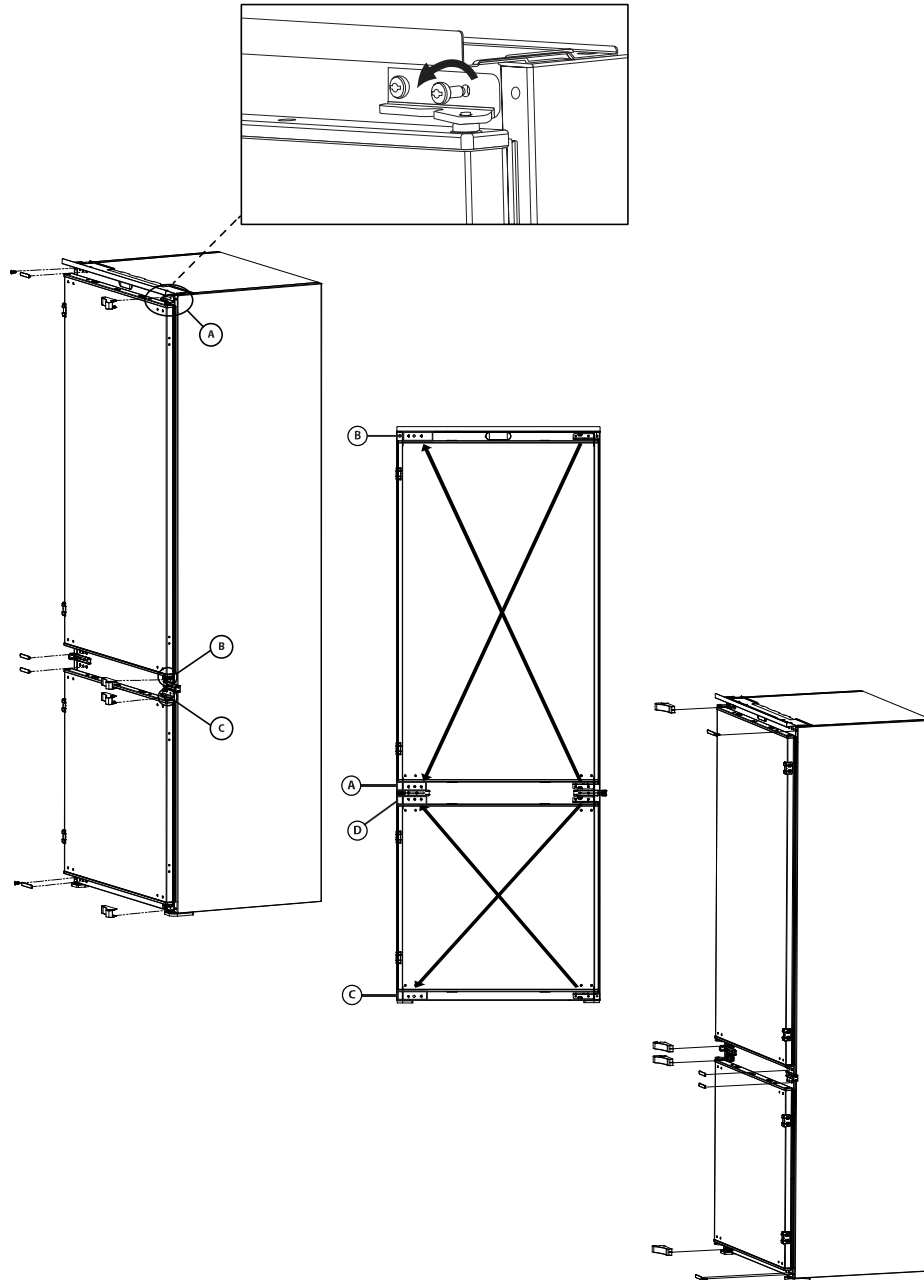

Obrátenie dverí

Postupujte v číselnom poradí

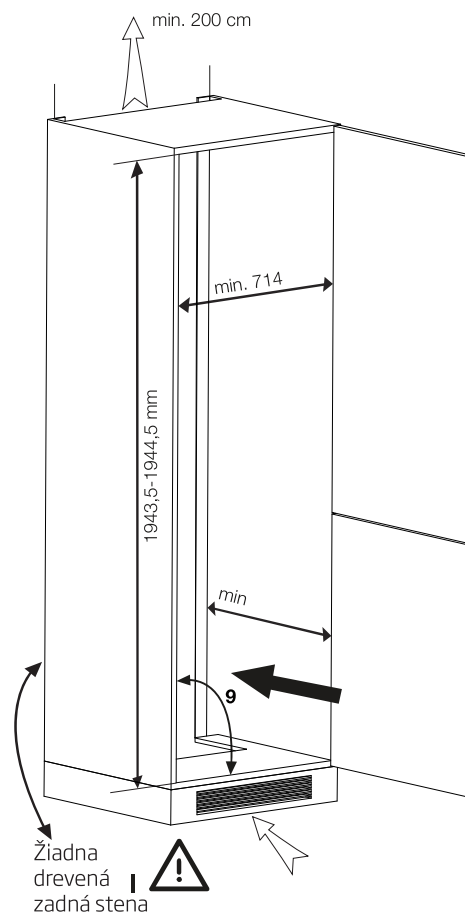
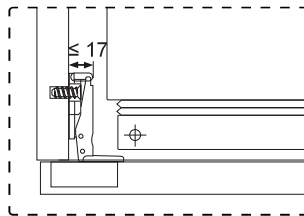

POZNÁMKA: Uvedená spotreba energie je založená na hĺbke skrinky 575 mm. Výrobok bude správne fungovať v hĺbke skrinky 560 mm, avšak spotrebuje o niečo viac energie.

ENG

IT

FR

PL

CZ

SK

5 Príprava

! Najskôr si prečítajte časť „Bezpečnostné pokyny“!

- Pre voľne stojace zariadenie; „tento chladiaci spotrebič nie je určený na použitie ako zabudovaný spotrebič“.
- Pre voľne stojace zariadenie; „tento chladiaci spotrebič nie je určený na použitie ako zabudovaný spotrebič“;
- Vaša chladnička by mala byť umiestnená v najmenej 30 cm vzdialenosti od zdrojov tepla, ako sú horáky, rúry na pečenie, radiátory a kachle a najmenej v 5 cm vzdialenosti od elektrických rúr na pečenie a nemala by byť umiestnená na priamom slnku.
- Teplota prostredia v miestnosti, kde chladničku inštalujete, by mala byť aspoň -5 °C. Prevádzka chladničky v chladnejšom prostredí sa neodporúča s ohľadom na jej účinnosť.
- Uistite sa, že je interiér vašej chladničky dôkladne vyčistený.
- Ak sa budú vedľa seba inštalovať dve chladničky, mala by byť medzi nimi vzdialenosť minimálne 2 cm.
- Pri prvom spustení vašej chladničky počas šiestich hodín dodržujte nasledujúce pokyny.
- Dvere by ste nemali otvárať príliš často.
- Chladnička musí byť počas tohto času prázdna.
- Chladničku neodpájajte od siete. Ak dôjde k výpadku napájania, ktoré nemôžete ovplyvniť, pozrite si upozornenia v časti „Odporúčané riešenia problémov“.
- Vždy používajte koše/zásuvky poskytované s chladiacim priestorom v zájmu nízkej spotreby energie a lepších podmienok skladovania.
- Styk potravín s čidlom teploty v mrazničke môže zvýšiť spotrebu energie zariadenia. Zabráňte tedy jakémukoliv kontaktu s čidlom (čidly).
- Originálny obal a penové materiály by ste si mali odložiť za účelom budúceho transportu a prenášania.
- U niektorých modelov sa prístrojová doska automaticky vypne po 5 minútach po tom, ako boli dvere uzavreté. Opäť sa aktivuje, keď sa dvere otvoria alebo po stlačení ľubovoľnej klávesy.
- Vzhľadom na zmenu teploty v dôsledku otvorenia/zatvorenia dverí počas prevádzky je bežné, že sa na dverách/poličkách a sklenených nádobách objavia kondenzácie.
- Pretože horúci a vlhký vzduch sa nedostane priamo do vášho výrobku, keď nie sú dveria zatvorené, výrobok sa optimalizuje v existujúcich podmienkach tak, aby jedlo vnútri bolo bezpečne chránené. Je to funkcia pre úsporu energie, funkcie a súčasti, ako sú kompresor, ventilátor, ohrievač, rozmrazovač, osvetlenie, displej a iné, budú fungovať tak, aby za týchto podmienok spotrebovali minimálne množstvo energie, za súčasného zachovania sviežosti vašich potravín.
- V prípade viacerých možností je potrebné umiestniť sklenené police tak, aby neboli blokováné vývody vzduchu v zadnej stene, prednostne sa nachádzajú vývody vzduchu pod sklenenou policou. Táto kombinácia môže pomôcť ochudobniť distribúciu vzduchu a energetickú účinnosť.

6 Prevádzka spotrebiča

! Najskôr si prečítajte časť „Bezpečnostné pokyny“!

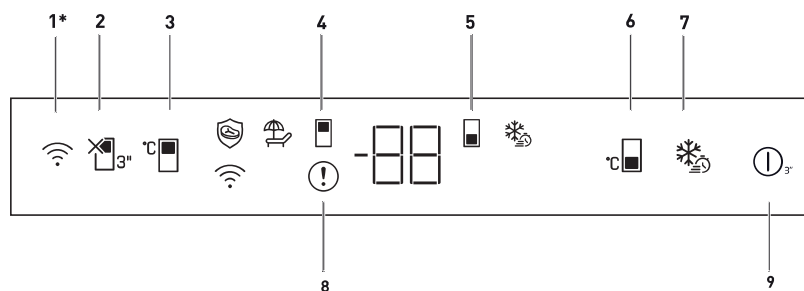

1. Bezdrôtové tlačidlo

Toto tlačidlo sa používa na bezdrôtové prečítanie QR kódu dostupného pripojenie k vášmu produktu na štítku HomeWhiz na produkte. prostredníctvom mobilnej aplikácie Aplikácia je ponúkaná prostredníctvom HomeWhiz. () App Store pre zariadenia IOS a

Pri dlhšom stlačení tlačidla (3 sekundy), prostredníctvom obchodu Play pre zariadenia Android. LED dióda na tlačidle pomaly bliká (s intervalom 0,5 sekundy). Týmto Podrobné informácie nájdete na spôsobom sa na produkte inicializuje domáca sieť. <https://www.homewhiz.com/>.

2. Tlačidlo funkcie Dovoľenka

Po dosiahnutí bezdrôtového spojenia Stlačením tlačidla na 3 sekundy s výrobkom, LED dióda na tlačidle bude aktivujete funkciu dovolenky. Je nepretržite svietiť. aktivovaný prázdninový režim a

Po vytvorení počítačného spojenia symbol dovolenky () svieti. Na môžete spojenie aktivovať / deaktivovať ukazovateli teploty chladiaceho krátkym stlačením tohto tlačidla. Kým sa priestoru sa zobrazí „- -“ a chladiaci pripojenie nevytvorí, LED dióda na tlačidle priestor aktívne nevykonáva bude rýchlo blikat' (s intervalom 0,2 chladenie. Keď je táto funkcia sekundy). Keď je pripojenie aktívne, LED aktivovaná, nenechajte uskladnené bude svietiť nepretržite. jedlo v chladiacom priestore. Ostatné

Ak sa spojenie nedá nadviazať dlhšiu oddelenia pokračujú v ochladzovaní dobu, skontrolujte nastavenia spojenia podľa nastavených teplôt. Opätovným a pozrite si časť „Riešenie problémov“ v používateľskej príručke.

Na bezdrôtové pripojenie sa používa aplikácia HomeWhiz. Kroky inštalácie sú popísané v aplikácii v priebehu inštalácie.



Údaje uvedené v tejto používateľskej príručke sú určené ako koncepty a nemusia byť v dokonalom súlade s Vaším výrobkom. Ak váš výrobok neobsahuje príslušné časti, vzťahujú sa tieto informácie na ostatné modely.

stlačením tlačidla na 3 sekundy tútoNa ukazovateli teploty mraziacej časti funkciu zrušíte.

3. Tlačidlo nastavenia teploty chladiaceho priestoru

Umožňuje nastavenie teploty preslužbe informácie o chybe, ku ktorej došlo. oddelenie chladienia. Stlačením tohto tlačidla môžete nastaviť teplotu priehradky alebo ak ponecháte dvere chladiacej časti na 8,7,6,5,4,3,2 a 1 otvorené dlhší čas, môže sa zobrazíť stupňov Celzia.

4. Symbol chladiaceho priestoru

Keď je tento symbol aktívny, na obrazovke sa zobrazujú hodnoty teploty chladiaceho priestoru.

5. Symbol mraziaceho priestoru

Keď je tento symbol aktívny, na obrazovke sa zobrazujú hodnoty teploty mraziaceho priestoru.

6. Tlačidlo nastavenia teploty mraziacej časti

Nastavenie teploty sa vykonáva pre chladiaci priestor. Stlačením tohto tlačidla môžete nastaviť teplotu mraziacej časti na -18,-19,-20,-21,-22,-23,-24 stupňov Celzia.

7. Tlačidlo rýchleho zmrazenia

Keď stlačíte tlačidlo rýchleho zmrazenia, rozsvieti sa symbol rýchleho zmrazenia (❄) a aktivuje sa funkcia rýchleho zmrazenia. Teplota mraziacej časti je nastavená na -27 stupňov Celzia. Funkcia sa zruší opätovným stlačením klávesu. Funkcia rýchleho zmrazenia sa automaticky zruší po 24 hodinách. Pre zmrazenie veľkého množstva čerstvých potravín, stlačte tlačidlo Rýchleho zmrazovania pred vložením potravín do mraziaceho priestoru.

8. Kontrolka poruchového stavu

Tento ukazovateľ (⚠) bude aktívny, keď vaša chladnička nedokáže dostatočne chladiť alebo v prípade chyby snímača.

Na ukazovateli teploty mraziacej časti sa zobrazí „E“ a na ukazovateli teploty chladiacej časti sa zobrazia čísla ako 1,2,3 Tieto čísla poskytujú autorizovanej

keď naložíte teplé jedlo do mraziacej priehradky alebo ak ponecháte dvere otvorené dlhší čas, môže sa zobrazíť výkričník. Nejde o chybu, toto varovanie sa odstráni, keď potraviny vychladnú alebo stlačíte ľubovoľné tlačidlo.

9. Funkcia zapnutia/vypnutia

Táto funkcia (⏻) umožňuje vypnúť chladničku pri stlačení na 3 sekundy.

Chladničku je možné zapnúť opätovným stlačením vypínača na 3 sekundy. Keď je funkcia aktívna, všetky kontrolky zhasnú.

6.1. Modré svetlo/ HarvestFresh

***Nemusí byť k dispozícii pre všetky modely**

Pre modré svetlo,

Ovocie a zelenina uložené v priehradke na ovocie a zeleninu, ktoré sú osvetlené modrým svetlom, pokračujú vo svojej fotosyntéze účinkom vlnovej dĺžky modrého svetla a zachovávajú si tak obsah vitamínov.

Pre HarvestFresh,

Ovocie a zelenina uložené v priehradke na ovocie a zeleninu ktoré sú osvetlené technológiou HarvestFresh si zachovávajú svoje vitamíny dlhšie vďaka cyklu s modrým, zeleným, červeným svetlom a tmou, ktoré simulujú denný cyklus.

Ak otvoríte dvierka chladničky v tmavom období technológie HarvestFresh, chladnička to automaticky deteguje a rozsvieti modro-zelené alebo červené svetlo, aby osvetlilo priehradku na ovocie a zeleninu pre vaše pohodlie. Po zatvorení dvierok chladničky bude tmavá perióda pokračovať a bude predstavovať nočný čas v dennom cykle. Svetlo HarvestFresh spotrebuje v priemere 0,3 W energie

6.2. Rozmrazovanie

A) Chladiaci priestor

Priestor chladničky sa odmrazuje automaticky. Rozmrazená voda steká do odtokovej trubice cez zbernú nádobu na zadnej strane zariadenia (1). (pozri obrázok) Počas odmrazovania sa môžu v zadnej časti priestoru chladničky, kde je skrytý výparník, vytvárať kvapky vody. Po dokončení odmrazovania môžu na vložke zostať kvapôčky a znovu zamrznúť. Nedovoľte, aby sa predmety v chladničke dotýkali zadnej steny, pretože od kvapiek vody môžu zvlhnúť. Na odstránenie zamrznutých kvapôčok nepoužívajte špicaté alebo ostré predmety, ako sú nože alebo vidličky.

Ak rozmrazená voda nikdy nevyteká zo zberného kanála, skontrolujte, či odtokovú trubicu nezablokovali častice potravín. Odtokovú trubicu je možné vyčistiť stlačením špeciálneho plastového piestu, ktorý je k dispozícii v odtokovej trubici (2). Ak vrstva námrazy dosiahne asi 7 mm, znížte nastavenie (tj. zo 4 na 1), aby sa spustilo automatické rozmrazovanie.

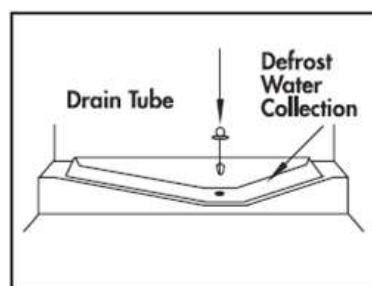

B) Mraziaca časť

Rozmrazovanie je veľmi jednoduché a bezproblémové vďaka špeciálnej nádržke na zber rozmrazenej vody.

Rozmrazujte dvakrát ročne alebo vtedy, keď sa vytvorí vrstva námrazy hrubá asi 7 mm (1/4 "). Na spustenie odmrazovania vypnite spotrebič v elektrickej zásuvke a vytiahnite sieťovú zástrčku.

Všetky potraviny by mali byť zabalené do niekoľkých vrstiev novín a uložené na chladnom mieste (napr. chladnička alebo špajza).

Aby sa rozmrazovanie urýchlilo, do mrazničky môžete opatrne vložiť nádoby s teplou vodou.

Na odstraňovanie námrazy nepoužívajte špicaté alebo ostré predmety, ako napríklad nože alebo vidličky.

Na odmrazovanie nikdy nepoužívajte sušiče vlasov, elektrické ohrievače alebo iné podobné elektrické spotrebiče.

Odstráňte rozmrazenú vodu zozbieranú v spodnej časti mraziaceho priestoru. Po rozmrazení interiér dôkladne vysušte.

Zapojte zástrčku do zásuvky v stene a zapnite prívod elektrickej energie.

6.3. Vkladanie potravín

Tácka pre vajíčka	Vajce
Police v chladničke	Jedlo na panviciach , prikrytých tanieroch a uzavretých nádobách
Poličky vo dverách chladničky	Malé a balené potraviny alebo nápoje (napríklad mlieko , ovocné šťavy a pivo)
Nádoba na ovocie a zeleninu	Zelenina a ovocie

V závislosti od výšky fliaš, ktoré sú umiestnené na polici na fľaše, môžu byť fľaše v polohe, že sa dotýkajú dverového stojana. V tomto prípade môžete zmeniť polohu police na fľaše tak, aby sa nedotýkala stojana na dverách.

6.4. Výměna žárovky

Za účelom výměny žárovky osvětlení v chladničke prosím kontaktujte Autorizovaný servis.

Lampa (y) použité v tomto přístroji nejsou vhodné pro osvětlení místnosti domácnosti. Zamýšlený účel tohoto svítidla je pomoci uživateli umístit potraviny do chladničky / mrazničky bezpečně a pohodlně.

Žárovky použité v tomto spotřebiči musí vydržet extrémní fyzické podmínky, např. teploty pod -20 °C.

7. Údržba a čistenie

! Najskôr si prečítajte časť „Bezpečnostné pokyny“!

Čistite produkt pravidelne, čím predĺžite jeho životnosť.



UPOZORNENIE:

Pred čistením chladničku odpojte od napájania.

- Nikdy nepoužívajte ostré a drsné nástroje, mydlo, domáce čistiace prostriedky, čistiace prášky, plyn, benzín, laky a podobné látky na čistenie.
- Pri výrobkoch, ktoré nie sú typu Frost, sa na zadnej stene chladničky tvoria vodné kvapky a námraza až po šírku prsta. Nečistite to; nikdy na to nepoužívajte olej alebo podobné látky.
- Na čistenie vonkajšieho povrchu výrobku používajte iba mierne vlhké tkaniny z mikrovláknien. Špongie a iné typy utierok môžu poškriabať povrch.
- Rozpusťme lyžičku uhličitanu vo vode. Navlhčite kúsok handry vo vode a vyžmýkajte ju. Utrite prístroj s touto látkou a dôkladne osušte.
- Dávajte pozor, aby sa voda nedostala do krytu lampy a iných elektrických častí.
- Vyčistite dvere pomocou vlhkej handričky. Odstráňte všetky položky vo vnútri pre vybratie poličiek z dverí a samotnej chladničky. Zdvihnite dverné police až do ich odpojenia sa. Vyčistite a osušte police, potom ich umiestnite späť na ich miesto zasunutím zhora.
- Nepoužívajte chlórúvodu alebo čistiace prostriedky na vonkajšom povrchu a pochrómovaných častiach výrobku. Chlór môže na takých kovových povrchoch spôsobiť koróziu.
- Nikdy nepoužívajte ostré a drsné nástroje alebo mydlo, domáce čistiace prostriedky, čistiace prostriedky, benzín, benzén, vosk, atď., v opačnom prípade sa na plastových dieloch objavia škrvny a dôjde k ich deformácii. Na čistenie použite teplú vodu a mäkkú handričku a utrite ich do sucha.

7.1. Prevencia pred zápachom

Výrobok je vyrobený bez akýchkoľvek pachových látok. Avšak, udržiavanie jedla v nesprávnych častiach a nesprávne čistenie vnútorných povrchov môže viesť k zápachu.

Aby k tomu nedošlo, očistite vnútro so sódomou vodou každých 15 dní.

- Uchovávajte potraviny v uzavretých baleniach. Mikroorganizmy sa môžu z neuzavretých potravín rozšíriť a spôsobiť zápach.
- Nenechávajte potraviny so zašlým dátumom spotreby a pokazené potraviny v chladničke.

7.2. Ochrana plastových povrchov

Olej vytečený na plastové povrchy môže poškodiť povrch a musí byť ihneď umytý teplou vodou.

8 Riešenie problémov

Než sa obrátite na servis, pozrite si nasledujúci zoznam. Môže Vám to ušetriť čas aj peniaze. Tento zoznam obsahuje časté sťažnosti, ktoré nie sú spojené s chybným spracovaním alebo poškodením materiálu. Niektoré funkcie uvedené v tomto dokumente sa nemusia vzťahovať na váš produkt.

Chladnička nefunguje.

- Zástrčka nie je úplne nasadená. >>> Zapojte ju úplne do zásuvky.
- Poistka pripojená do zásuvky ktorá napája produkt alebo hlavná poistka je spálená. >>> Skontrolujte poistky.

Kondenzácia na bočnej stene chladiaceho priestoru (MULTI ZÓNA, CHLADIACA, KONTROLNÁ a FLEXI ZÓNA).

- Dvere sa otvárajú príliš často >>> Dbajte na to, aby ste dvere výrobku neotvárali príliš často.
- Prostredie je príliš vlhké. >>> Neinštalujte výrobok vo vlhkom prostredí.
- Potraviny obsahujúce tekutiny sú uchovávané v neuzavretých nádobách. >>> Uchovávajte potraviny, ktoré obsahujú tekutiny v uzavretých nádobách.
- Dvere výrobku boli ponechané otvorené. >>> Nenechávajte dvere chladničky otvorené po dlhšiu dobu.
- Termostat je nastavený na príliš nízku teplotu. >>> Nastavte termostat na vhodnú teplotu.

Kompresor nepracuje.

- V prípade náhleho výpadku prúdu alebo vytiahnutia napájacieho kábla a po jeho opätovnom pripojení tlak plynu v chladiacom systéme výrobku nie je vyvážený, čo spustí tepelný istič kompresora. Produkt sa reštartuje po približne 6 minútach. Keď sa výrobok po uplynutí tejto doby nereštartuje, obráťte sa na servis.
- Je aktívne rozmrazovanie. >>> To je normálne pre chladničku s plne automatickým rozmrazovaním. Odmrazovania sa vykonáva pravidelne.
- Produkt nie je zapojený do elektrickej siete >>> Uistite sa, že napájací kábel je zapojený.
- Nastavenie teploty je nesprávne. >>> Zvoľte zodpovedajúce nastavenie teploty.
- Nie je prúd. >>> Produkt bude naďalej fungovať normálne po obnovení napájania.

Prevádzkový hluk chladničky sa pri používaní zvyšuje.

- Prevádzkové výsledky tohto výrobku sa môžu líšiť v závislosti na zmenách teploty okolitého prostredia. To je normálne a nejedná sa o závalu.

Chladnička beží príliš často alebo príliš dlho.

- Nový výrobok môže byť väčší ako ten predchádzajúci. Väčšia výrobky budú pracovať po dlhšiu dobu.
- Teplota v miestnosti môže byť vysoká. >>> Výrobok bude v miestnosti s vyššou teplotou spustený po dlhšiu dobu.
- Výrobok mohol byť zapojený len nedávno alebo v ňom boli umiestnené nové položky potravín. >>> Výrobok dosiahne nastavenú teplotu dlhšie, keď bol len práve zapojený alebo doň boli umiestnené nové potraviny. To je normálne.
- Do výrobku bolo v poslednej dobe umiestnené veľké množstvo teplého jedla. >>> Nepokladajte horúce jedlo do výrobku.
- Dvere boli často otvorené alebo zostali otvorené po dlhšiu dobu. >>> Teplý vzduch pohybujúce sa vo vnútri spôsobí, že výrobok bude v prevádzke dlhšie. Neotvárajte dvere chladničky príliš často.
- Dvere mrazničky alebo chladničky mohli zostať pootvorené. >>> Skontrolujte, či sú dvere úplne zatvorené.
- Výrobok môže byť nastavený na príliš nízku teplotu. >>> Nastavte teplotu na vyšší stupeň a počkajte, až výrobok dosiahne nastavenú teplotu.
- Podložky dvier chladničky alebo mrazničky môžu byť špinavé, opotrebované, rozbité alebo nesprávne nasadené. >>> Vyčistite alebo vymeňte podložky. Poškodené / roztrhané podložky dverí spôsobia, že výrobok bude bežať dlhšiu dobu pre zachovanie aktuálnej teploty.

Teplota mrazenia je veľmi nízka, ale teplota chladniča je dostačujúca.

- Teplota priestoru mrazničky je nastavená na veľmi nízky stupeň. >>> Nastavte teplotu v mrazničke na vyšší stupeň a znovu skontrolujte.

Teplota chladenia je veľmi nízka, ale teplota mrazničky je dostačujúca.

- Teplota priestoru chladničky je nastavená na veľmi nízky stupeň. >>> Nastavte teplotu v chladničke na vyšší stupeň a znovu skontrolujte.

Potraviny uchovávané v chladnejších zásuvkách priestorov sú zmrazené.

- Teplota priestoru chladničky je nastavená na veľmi nízky stupeň. >>> Nastavte teplotu v mrazničke na vyšší stupeň a znovu skontrolujte.

Teplota v chladničke alebo v mrazničke je príliš vysoká.

ENG

IT

FR

PL

CZ

SK

- Teplota priestoru chladničky je nastavená na veľmi vysoký stupeň. >>> Nastavenie teploty chladiacej časti ovplyvňuje teplotu v mrazničke. Zmeňte teplotu v chladiacej alebo mraziacej časti a počkajte, kým príslušné priehradky dosiahnú nastavenú úroveň teploty.
- Dvere boli často otvorené alebo zostali otvorené po dlhšiu dobu. >>> Neotvárajte dvere chladničky príliš často.
- Dvere môžu byť pootvorené. >>> Úplne zatvorte dvere.
- Produkt mohol byť zapojený len nedávno alebo v ňom boli umiestnené nové položky potravín. >>> To je normálne. Výrobok dosiahne nastavenú teplotu dlhšie, keď bol len práve zapojený alebo doň boli umiestnené nové potraviny.
- Do výrobku bolo v poslednej dobe umiestnené veľké množstvo teplého jedla. >>> Nepokladajte horúce jedlo do výrobku.

Trasie sa alebo vydáva hluk.

- Podlaha nie je vo vodováhe alebo nie je odolná. >>> Ak sa výrobok trasie, keď sa pomaly pohybuje, nastavte stojany na vyrovnanie výrobku. >>> Uistite sa tiež, že podlaha je dostatočne odolná k tomu, aby uniesla produkt.
- Všetky položky umiestnené na výrobku môže spôsobiť hluk. >>> Odstrániť všetky položky umiestnené na výrobku.

Výrobok vytvára hluk tečúcej, striekajúcej kvapaliny a pod.

- Princíp fungovania tohto výrobku je založený na toku kvapalín a plynu. >>> To je normálne a nejedná sa o závalu.

Z výrobku znie zvuk ako vanúci vietor.

- Výrobok pre proces chladenia používa ventilátor. To je normálne a nejedná sa o závalu.

Na vnútorných stenách výrobku sa vytvoril kondenzát.

- Horúce alebo vlhké počasie zvýši námrazu a kondenzáciu. To je normálne a nejedná sa o závalu.
- Dvere boli často otvorené alebo zostali otvorené po dlhšiu dobu. >>> Neotvárajte dvere príliš často, ak zostali otvorené, zatvorte ich.
- Dvere môžu byť pootvorené. >>> Úplne zatvorte dvere.

Vytvára sa kondenzát na vonkajšej strane výrobku alebo medzi dverami.

- Okolité prostredie môže byť vlhké, je to úplne normálne vo vlhkom počasí. >>> Kondenzácia sa rozptýli, keď sa zníži vlhkosť.

Interiér zapácha.

- Produkt nie je pravidelne čistený.
> > > Pravidelne čistite vnútro pomocou hubky, teplej vody a sýtenej vody.
- Niektoré balenia a obalové materiály môže spôsobiť zápach.
> > > Používajte balenia a obalové materiály bez zápachu.
- Potraviny boli umiestnené v neuzavretých baleniach.
> > > Uchovávajte potraviny v uzavretých baleniach. Mikroorganizmy sa môžu z neuzavretých potravín rozšíriť a spôsobiť zápach.
- Z výrobku odstráňte všetky potraviny so zašlým dátumom spotreby a pokazené potraviny.

Dvere sa nezavieraajú.

- Balíčky s potravinami môžu blokovať dvere. > > > Premiestnite predmety blokujúce dvere.
- Produkt nestojí v úplne zvislej polohe na zemi. > > > Nastavte stojany pre uvedenie výrobku do zvislej polohy.
- Podlaha nie je vo vodováhe alebo nie je odolná. > > > Uistite sa, že podlaha je vyvážená a dostatočne odolná k tomu, aby uniesla produkt.

Zásobník na zeleninu sa zasekol.

- Potraviny môžu byť v kontakte s hornou časťou zásobníka. > > > Preusporiadajte potraviny v šuplíku.

Ak je povrch zariadenia horúci.

- Vysoké teploty je možné spozorovať v priestore medzi dverami, na bočných paneloch a na zadnom rošte, počas prevádzky zariadenia. Je to normálny stav, ktorý nevyžaduje údržbu!



UPOZORNENIE: Ak problém pretrváva aj po vykonaní pokynov v tejto časti, obráťte sa na svojho predajcu alebo na autorizovaný servis. Nepokúšajte sa opraviť produkt.

VYLÚČENIE ZODPOVEDNOSTI / UPOZORNENIE

Niektoré (jednoduché) poruchy môže konečný užívateľ adekvátne vyriešiť bez akýchkoľvek bezpečnostných rizík alebo nebezpečného použitia, ak sa tieto chyby opravujú v medziach stanovených limitmi a v súlade s nasledujúcimi pokynmi (pozri časť „Samoprava“).

Preto, pokiaľ nie je v nižšie uvedenej časti „Samoprava“ povolené niečo iné, opravy budú adresované registrovaným profesionálnym opravovňami, az dôvodu predchádzania problémom s bezpečnosťou. Registrovaný profesionálny opravár je profesionálny opravár, ktorému výrobca udelil prístup k pokynom a zoznamu náhradných dielov tohto produktu v súlade s metódami opísanými v legislatívnych aktoch podľa smernice 2009/125/ES.

Avšak iba servisný zástupca (tj. autorizovaný profesionálny servis), na ktorého sa môžete obrátiť prostredníctvom telefónneho čísla uvedeného v používateľskej príručke/ záručnom liste alebo prostredníctvom autorizovaného predajcu, môže poskytovať služby podľa záručných podmienok. Preto vás upozorňujeme, že opravy vykonané profesionálnymi opravármi (ktorí nemajú oprávnenie od spoločnosti Grundig) majú za následok stratu záruky.

Samoprava

Konečný užívateľ môže vykonať samopravu, pokiaľ ide o tieto náhradné diely: kľučka dverí, závesy dverí, podnosy, koše a tesnenia dverí (aktualizovaný zoznam je k dispozícii aj na webovej stránke support.grundig.com.k 1. marc 2021).

Okrem toho, pre zaistenie bezpečnosti produktu a zabráneniu riziku vážneho zranenia, uvedená oprava sa musí vykonať podľa pokynov v používateľskej príručke pre opravu alebo ktoré sú k dispozícii v support.grundig.com. Z bezpečnostných dôvodov pred vykonaním akejkoľvek opravy odpojte produkt z elektrickej siete.

Opravy a pokusy o opravu konečnými používateľmi týkajúce sa častí, ktoré nie sú uvedené v zozname, a/alebo nedodržanie pokynov uvedených v používateľských príručkách pre samopravu alebo ktoré sú k dispozícii v support.grundig.com, by mohli vyvolať problémy v oblasti bezpečnosti, ktoré nemožno pripísať Grundig a zrušia záruku poskytnutú na výrobok.

Preto sa dôrazne odporúča, aby sa koneční používatelia zdržali pokusov o vykonanie opráv, ktoré nespádajú do uvedeného zoznamu náhradných dielov, a v takom prípade kontaktujte autorizované profesionálne opravovne alebo registrované profesionálne opravovne. Naopak, takéto pokusy konečných používateľov môžu spôsobiť problémy s bezpečnosťou a poškodiť produkt a následne spôsobiť požiar, vytopenie, elektrický zásah a vážne zranenie osôb.

Napríklad, okrem iného, nasledujúce opravy musí, a byť adresované autorizovanému profesionálnemu opravárovi alebo registrovanému profesionálnemu opravárovi: kompresor, chladiaci okruh, hlavný panel, panel invertora, panel displeja atď.

Výrobca / predajca v žiadnom prípade nemôže byť zodpovedný, ak koncoví používatelia nedodržiavajú vyššie uvedené záležitosti.

Dostupnosť náhradných dielov chladničky, ktorú ste kúpili, je 10 rokov. Počas tohto obdobia budú k dispozícii originálne náhradné diely pre správnu funkciu chladničky.

Minimálna záručná doba na Vami zakúpenú chladničku je 24 mesiacov. Tento výrobok je vybavený zdrojom svetla energetickej triedy „G“. Svetelný zdroj na tomto výrobku môžu vymeniť len profesionálni technici.

ENG

IT

FR

PL

CZ

SK