

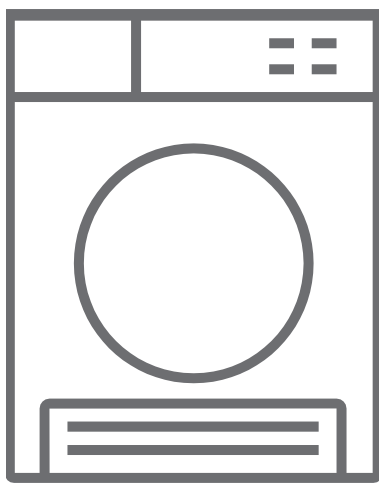

CZ Sušička prádla / Návod k obsluze









RHD2071S

Děkujeme, že jste si vybrali tento výrobek.

Tento návod k použití obsahuje důležité bezpečnostní informace a pokyny pro provoz a údržbu vašeho spotřebiče.

Prosím přečtěte si pozorně tento návod k použití před použitím přístroje a uchovejte ho pro budoucí použití.

Ikona	Titulek	Popis
	VAROVÁNÍ	Nebezpečí vážného zranění nebo smrti
	NEBEZPEČÍ ÚRAZU ELEKTRICKÝM PROUDEM	Nebezpečné napětí
	POŽÁR	Nebezpečí požáru
	POZOR	Nebezpečí úrazu nebo hmotné škody
	DŮLEŽITÁ POZNÁMKA	Informace o správném provozu systému
	Viz návod k použití.	
	Horký povrch	

OBSAH

1. BEZPEČNOSTNÍ POKYNY	5
1.1. Elektrická bezpečnost	5
1.2. Bezpečnost dětí	6
1.3. Bezpečnost výrobku	7
1.4. Správné použití	8
1.5. Montáž nad pračkou	9
1.6. Připojení k odpadu (s volitelnou odtokovou hadicí).....	11
1.6.1. Připojení odtokové hadice	11
1.7. Nastavení nožek	11
1.8. Elektrické zapojení.....	11
1.9. Montáž pod linku.....	11
2. PŘEHLED	12
3. PŘÍPRAVA PRÁDLA	13
3.1. Třídění prádla pro sušení.....	13
3.2. Příprava prádla pro sušení	14
3.3. Kapacita sušičky	14
4. POUŽITÍ SUŠIČKY	15
4.1. Ovládací panel	15
4.1.1. Volič pro výběr programu	15
4.1.2. Elektronický indikátor a další funkce.....	15
4.2. Tabulka programů a spotřeby	16
4.2.1. Doplnkové funkce	17
4.2.2. Spuštění programu.....	18
4.2.3. Pokrok programu.....	19
4.3. Informace o světle v bubnu	19
5. ÚDRŽBA A ČIŠTĚNÍ	21
5.1. Čištění filtrů na textilní vlákna	21
5.2. Vypouštění zásobníku na vodu.....	21
5.3. Čištění výměníku tepla.....	22
5.4. Čištění snímače vlhkosti	22
5.5. Čištění vnitřního povrchu plnicích dvířek.....	23
6. TECHNICKÉ SPECIFIKACE	24
7. ŘEŠENÍ PROBLÉMŮ	25
8. AUTOMATICKÁ UPOZORNĚNÍ NA ZÁVADU A CO JE TŘEBA UDĚLAT	27

9. OCHRANA ŽIVOTNÍHO PROSTŘEDÍ A INFORMACE O BALENÍ	28
9.1. Informace o balení	28
10. POPIS ENERGETICKÉHO ŠTÍTKU A ÚSPORA ENERGIE	28
10.1. Energetické označení.....	28
10.2. Energetická účinnost.....	29

HLAVNÍ ZÁSADY

- Tento spotřebič mohou používat děti starší 8 let a osoby s omezenými tělesnými, smyslovými nebo mentálními schopnostmi anebo osoby bez příslušných znalostí a zkušeností, pokud jsou pod dozorem nebo byly poučeny o bezpečném užívání tohoto přístroje a chápou související nebezpečí. Děti si se zařízením nesmí hrát. Čištění a údržba nesmí být prováděny dětmi bez dohledu dospělé osoby.
- Tato sušička je určena pouze pro domácí a vnitřní použití. Záruka bude v případě komerčního použití neplatná.
- Použijte tento výrobek pouze pro prádlo se štítkem, který označuje, že je vhodné k sušení.
- Výrobce nenese odpovědnost za škody způsobené nesprávným použitím nebo přepravou.
- Nedovolte, aby podlahové krytiny bránily ventilačním otvorům.
- Instalace a opravy stroje smí provádět pouze autorizovaný servis. Výrobce nenese odpovědnost za škody způsobené neoprávněnými opravami.

! **VAROVÁNÍ:** Nikdy nestříkejte nebo nenalívejte vodu do sušičky, abyste ji umyli! Existuje riziko úrazu elektrickým proudem!

- Mezi bočními a zadními stěnami výrobku nechte alespoň 3 cm prostoru. To platí i pro vrchní stěnu, pokud hodláte spotřebič umístit pod pracovní desku.
- Montáž / demontáž v případě instalace pod linku musí být provedena autorizovaným servisním technikem.
- Před instalací zkontrolujte, zda není výrobek poškozen. Nikdy neinstalujte ani neprovozujte poškozený výrobek.

- Nepouštějte do blízkosti sušičky domácí zvířata.
- Změkčovače tkanin nebo podobné výrobky musí být používány v souladu s pokyny výrobce.
- Odstraňte z kapes všechny předměty, jako jsou zapalovače a zápalky.
- Spotřebič nesmí být instalován za uzamykatelné dveře, posuvné dveře nebo dveře s panty na opačné straně než u bubnové sušičky, pokud brání úplnému otevření dveří.

!VAROVÁNÍ: Ve skřínce spotřebiče nebo ve vestavěné konstrukci udržujte větrací otvory bez překážek.

- Předtím, než zavoláte nejbližší autorizovaný servis pro instalaci sušičky, ujistěte se, že elektrická instalace a odvod vody je vhodný a v souladu s návodem k použití. Jestliže nejsou vhodné, obraťte se na kvalifikovaného elektrikáře a instalátéra pro provedení nezbytných opatření.
- Příprava místa pro umístění sušičky, jakož i elektrické montáže a montáže odpadních vod je odpovědností zákazníka. Před instalací zkontrolujte, zda není sušička poškozena. Pokud je sušička poškozena, neinstalujte ji. Poškozené produkty mohou ohrozit vaše zdraví.
- Instalujte sušičku na stabilní a rovný povrch.
- Sušičku používejte v dobře větraném a bezprašném prostředí.
- Mezeru mezi sušičkou a podlahou **nesnižujte** materiály, jako jsou koberce, desky a tkanice.
- **Nezakrývejte ventilační mřížky**, které se nacházejí na podstavci sušičky.
- V místnosti, kde má být sušička instalována, nesmějí být uzamykatelné, posuvné dveře nebo dveře s panty na opačné straně než u bubnové sušičky, které by mohly blokovat plné otevření plnicích dvířek sušičky.

- Po instalaci sušičky ji ponechte na stejném místě, kde bylo vytvořeno její připojení. Při instalaci sušičky se ujistěte, že její zadní stěna se ničeho nedotýká (kohoutek, zásuvka, atd).
- Provozní teplota sušičky je od +5°C do +35°C. Při provozu mimo tento teplotní rozsah bude výkon sušičky negativně ovlivněn a výrobek bude poškozen.
- Buďte opatrní při přepravě produktu, protože je těžký. Vždy používejte ochranné rukavice.
- Vždy instalujte sušičku ke stěně.
- Zadní povrch sušičky musí být umístěn oproti zdi.
- Pokud je sušička umístěna na stabilním povrchu, použijte vodováhu, abyste zkontrolovali, zda je plně stabilní. Pokud tomu tak není, upravte nožky, dokud nebude sušička stabilní. Tento postup opakujte při každém přemístění sušičky.
- Neumísťujte sušičku na napájecí kabel.

Likvidace starého výrobku

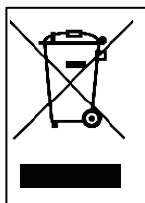

Tento výrobek splňuje směrnici EU WEEE (2012/19/EU). Tento výrobek nese symbol pro třídění, platný pro elektrický a elektronický odpad (WEEE).

Tento symbol, který se nachází na výrobku nebo na informačním štítku, znamená, že tento výrobek nesmí být po skončení jeho životnosti likvidován společně s jiným domovním odpadem. Aby nedošlo k potenciálním škodám způsobeným nekontrolovaným odstraňováním odpadu na životním prostředí a lidském zdraví, uchovávejte tento výrobek odděleně od ostatních druhů odpadu a zabraňte udržitelnému opětovnému využívání hmotných zdrojů a ujistěte se, že jsou recyklovány zodpovědně. Obratě se na svého prodejce nebo místní úřady, abyste získali informace o tom, jak a kde můžete výrobek předat k bezpečné ekologické recyklaci. Tento výrobek nelze směšovat s jinými komerčními odpady pro recyklaci.

CE prohlášení o shodě

Prohlašujeme, že naše výrobky splňují platné evropské směrnice, rozhodnutí a nařízení a požadavky uvedené v referenčních normách.

1. BEZPEČNOSTNÍ POKYNY

Tato část obsahuje bezpečnostní pokyny, které pomohou s ochranou před nebezpečím zranění osob nebo poškozením majetku. Nedodržení těchto pokynů zruší platnost záruky.

1.1. Elektrická bezpečnost

- Spotřebič nesmí být napájen přes externí spínací zařízení, jako je časovač, nebo připojen k okruhu, který je pravidelně zapínán a vypínán.
- Nedotýkejte se elektrické zástrčky mokřýma rukama. Vždy zástrčku vytáhněte, abyste výrobek odpojili od elektrické sítě, jinak by mohlo dojít k úrazu elektrickým proudem.
- Připojte sušičku k uzemněné zásuvce chráněné pojistkou. Zemní spojení musí být zapojeno kvalifikovaným elektrikářem. Naše společnost nemůže být zodpovědná za škody nebo ztráty způsobené použitím sušičky bez uzemnění podle místních předpisů.
- Napětí a vhodná pojistka jsou uvedeny na typovém štítku. (**Typový štítek, viz. Přehled**)
- Hodnoty napětí a frekvence uvedené na typovém štítku musí být shodné s hodnotami síťového napětí a frekvence u vás doma.
- Odpojte sušičku, pokud ji nepoužíváte delší dobu, a před instalací, údržbou, čištěním a opravou, v opačném případě by mohlo dojít k jejímu poškození.
- Zásuvka musí být po instalaci volně přístupná.

 Poškozený napájecí kabel / zástrčka může způsobit požár nebo úraz elektrickým proudem. Jsou-li kabel nebo zástrčka poškozeny, musíte je vyměnit. Výměna musí být provedena pouze kvalifikovaným personálem.

 Abyste se vyhnuli riziku požáru nebo úrazu elektrickým proudem, nepoužívejte prodlužovací kabely, vícenásobné zásuvky ani adaptéry pro připojení sušičky k elektrické síti.

1.2. Bezpečnost dětí

- Tento přístroj nesmí používat osoby (včetně dětí) s omezenými tělesnými, smyslovými nebo mentálními schopnostmi anebo osoby bez příslušných znalostí a zkušeností, pokud nejsou pod dozorem anebo nebyli poučeni o užívání tohoto přístroje osobou, která odpovídá za jejich bezpečnost.
- Tento spotřebič mohou používat děti starší 8 let a osoby s omezenými tělesnými, smyslovými nebo mentálními schopnostmi anebo osoby bez příslušných znalostí a zkušeností, pokud jsou pod dozorem nebo byly poučeny o bezpečném užívání tohoto přístroje a chápou související nebezpečí. Děti si se zařízením nesmí hrát. Čištění a údržba nesmí být prováděny dětmi bez dohledu dospělé osoby.
- Nenechávejte děti bez dozoru v blízkosti spotřebiče.
- Děti by mohly v zařízení uvíznout, což by vedlo k riziku smrti.
- Nedovolte dětem, aby se dotýkaly skleněných dveří, když je spotřebič v provozu. Povrch se stává extrémně horkým a může způsobit poškození kůže.
- Uchovávejte obalový materiál mimo dosah dětí.
- Otrava a podráždění se mohou objevit v případě, že se prací a čisticí prostředky konzumují nebo přicházejí do styku s kůží a očima.
- Uchovávejte čisticí prostředky mimo dosah dětí. Elektrické výrobky jsou pro děti nebezpečné.

- Držte děti mimo dosah výrobku, když je v provozu.
- Aby děti nemohly přerušit cyklus sušičky, můžete použít dětskou pojistku, abyste se vyhnuli změnám ve spuštěném programu.
- Nedovolte dětem, aby seděly/lezly na nebo dovnitř výrobku.

1.3. Bezpečnost výrobku

 **Kvůli nebezpečí požáru nesmí být v sušičce NIKDY sušeno následující prádlo a výrobky:**

- V sušičce nesušte nevyprané prádlo.
- Prádlo, které bylo znečištěno látkami, jako je kuchyňský olej, aceton, alkohol, benzín, petrolej, odstraňovač skvrn, terpentýn, vosk a odstraňovač vosku, je třeba před sušením v sušičce vyprat v horké vodě s množstvím mycího prostředku navíc.
- Utěrky a rohože, které mají zbytky hořlavých čisticích prostředků nebo acetonu, plynu, petroleje, odstraňovače skvrn, terpentýnu, svíčky, vosku, odstraňovače vosku nebo chemikálií.
- Prádlo, které má zbytky spreje na vlasy, odlakovače a podobných látek.
- Prádlo, na které byly použity průmyslové čisticí chemikálie (například chemické čištění).
- Prádlo, které má jakýkoliv druh pěny, gumy nebo gumové části. Patří sem pěnová guma (latexová pěna), koupací čepice, voděodolný textil, oblečení nebo polštáře s gumovou podporou nebo položky z gumové pěny.
- Položky s výplní a poškozené předměty (polštáře nebo bundy). Pěna vystupující z těchto předmětů se během sušení může vznítit.
- Provoz sušičky v prostředích, které obsahují prach z uhlí nebo mouky, může způsobit výbuch.

 **UPOZORNĚNÍ:** Spodní prádlo, které obsahuje kovovou výztuž se nesmí sušit v sušičce. Sušička se může poškodit pokud se kovové výztuhy při sušení uvolní nebo zlomí.

 **POŽÁR:** R290

Nebezpečí požáru a poškození!

Tento produkt obsahuje ekologicky bezpečný, ale hořlavý plyn R290. Chraňte produkt před otevřeným plamenem a zdroji ohně.

1.4. Správné použití

 **UPOZORNĚNÍ:** Spotřebič nikdy nezastavujte, dokud se sušící program nezastaví. Pokud musíte spotřebič zastavit, prádlo rychle vyjměte a rozložte ho tak, aby vychladlo.

 **UPOZORNĚNÍ:** Ujistěte se, že se do sušičky nedostanou domácí zvířata. Před použitím se podívejte dovnitř sušičky.

 **UPOZORNĚNÍ:** K přehřátí prádla v sušičce může dojít, pokud program zastavíte nebo v případě výpadku proudu během chodu sušičky. Tato koncentrace tepla může způsobit samovznícení, proto vždy spusťte program Refresh, abyste prádlo ochladili nebo rychle vyjměte veškeré prádlo ze sušičky a pověste ho, aby vychladlo.

- Sušičku používejte pouze pro sušení v domácnosti a pro sušení tkanin, které jsou označené jako vhodné k sušení. Všechny ostatní druhy použití jsou mimo rozsah zamýšleného použití a jsou zakázány.
- Záruka bude v případě komerčního použití neplatná.

- Tento spotřebič je určen k použití pouze v domácnostech a měl by být umístěn na rovný a stabilní povrch.
- Nesedejte si nebo se neopírejte o dvířka sušičky. Sušička by se mohla převrátit.
- Pro udržení teploty, která nepoškodí prádlo (např. zabránění vznícení prádla), se po zahřívání spustí proces chlazení. Poté se program ukončí. Na konci programu vždy okamžitě prádlo vyjměte.

 **UPOZORNĚNÍ:** Nikdy nepoužívejte sušičku bez filtru na textilní vlákna nebo s poškozeným filtrem.

- Filtry na textilní vlákna musí být čištěny **po každém použití** jak je uvedeno v části **Čištění filtru na textilní vlákna**.
- Po mokřím čištění je třeba filtry na textilní vlákna vysušit. Vlhké filtry mohou během sušení způsobit poruchu.
- Nesmíte dovolit akumulaci vláken kolem bubnu sušičky (nevztahuje se na spotřebiče, které mají být odvětrány do exteriéru budovy)

 **DŮLEŽITÁ POZNÁMKA:** Mezeru mezi sušičkou a podlahou nesnižujte materiály, jako jsou koberce, desky a tkaniny, v opačném případě nebude sušičce zajištěn dostatečný příjem vzduchu.

- Neumísťujte sušičku do místností, kde hrozí nebezpečí zamrznutí. Teploty mrazu negativně ovlivňují výkon sušičky. Kondenzovaná voda, která zamrazí čerpadlo a hadici, může způsobit poškození.

1.5. Montáž nad pračkou

 **UPOZORNĚNÍ:** Na sušičku nelze umístit pračku. Při instalaci sušičky nad pračkou dodržujte následující upozornění.

! **UPOZORNĚNÍ:** Sušičku lze umístit pouze na pračky, které mají stejnou nebo větší kapacitu.

- Aby bylo možné sušičku, která je umístěna na pračce používat, musí být mezi oběma výrobky upevňovací část. Upevňovací část musí být připevněna autorizovaným servisním pracovníkem.
- Když je sušička umístěna na pračku, celková hmotnost těchto výrobků může dosáhnout téměř 150 kilogramů (plně naložených). Umístěte spotřebiče na pevnou podlahu, která má dostatečnou únosnost!

Instalační tabulka pro pračku a sušičku					
Sušička (hloubka)	Pračka				
	37-41 cm	42-45 cm	46-49 cm	50-56 cm	57-63 cm
52,5 cm	X	✓	✓	✓	✓
56 cm	X	X	✓	✓	✓
61 cm	X	X	X	✓	✓
64 cm	X	X	X	X	✓

(Podrobnější informace naleznete v části 7. Technické specifikace)

Aby bylo možné umístit sušičku na pračku, je nutné jako zvláštní přídatné zařízení použít speciální stohovací sadu. Pro více informací se prosím obraťte na zákaznický servis. Pokyny pro montáž budou dodány společně se stohovací sadou

CE prohlášení o shodě

Prohlašujeme, že naše výrobky splňují platné evropské směrnice, rozhodnutí, nařízení a požadavky uvedené v referenčních normách.

1.6. Připojení k odpadu (s volitelnou odtokovou hadicí)

U výrobků vybavených tepelným čerpadlem se voda během cyklu sušení hromadí v zásobníku vody. Nahromaděnou vodu musíte vypustit po každém cyklu sušení. Nahromaděnou vodu můžete vypustit přímo do odtoku přes odtokovou hadici která se dodává se spotřebičem namísto toho, abyste pravidelně vylévali vodu shromážděnou v zásobníku na vodu.

1.6.1. Připojení odtokové hadice

1. Vytáhněte a vyjměte konec hadice ze zadní části sušičky. K odstranění hadice nepoužívejte žádné nástroje.
2. Připojte jeden konec odtokové hadice dodávané se sušičkou do přípojného bodu, ze kterého jste v předchozím kroku vyndali hadici.
3. Připojte druhý konec odtokové hadice přímo do odpadu nebo do umyvadla.

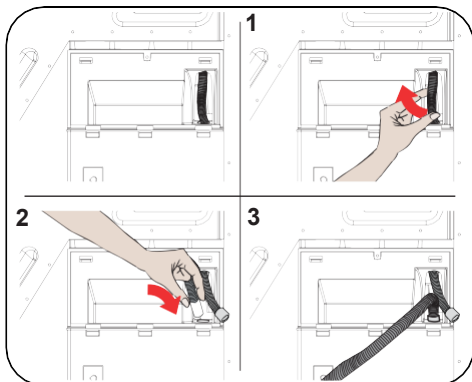

⚠ UPOZORNĚNÍ: Hadice musí být připojena tak, aby se nemohla uvolnit. Pokud se hadice během vypouštění vody odpojí, mohlo by dojít k vytopení domu.

👉 DŮLEŽITÁ POZNÁMKA: Odtokovou hadici připojte do výšky maximálně 80 cm.

👉 DŮLEŽITÁ POZNÁMKA: Ujistěte se, že hadice odtoku vody není ohnutá a není vklíněná mezi odtokem a strojem.

1.7. Nastavení nožek

- Aby sušička pracovala s menším hlukem a vibracemi, musí být stabilní a vyvážená na nožkách. Upravte nožky, abyste zajistili vyváženost produktu.
- Otáčejte nožky doleva nebo doprava, dokud se sušička nedostane do vodorovné polohy.

👉 DŮLEŽITÁ POZNÁMKA: Nikdy nastavitelné nožky neodstraňujte.

1.8. Elektrické zapojení

⚠ UPOZORNĚNÍ: Existuje riziko úrazu elektrickým proudem.

- Vaše sušička je nastavena na 220-240 V a 50 Hz.
- Napájecí kabel sušičky je vybaven speciální zástrčkou. Tato zástrčka musí být připojena k uzemněné zásuvce chráněné pojistkou o velikosti 16 ampérů, jak je uvedeno na typovém štítku. Pojistka pro zkratovou ochranu elektrického vedení, kde je připojena zásuvka, musí být také 16 ampérů. Pokud takovou zásuvku nebo pojistku nemáte, obraťte se na kvalifikovaného elektrikáře.
- Naše společnost nenes odpovědnost za škody způsobené použitím bez zemnění.

👉 DŮLEŽITÁ POZNÁMKA: Provoz zařízení při nízkém napětí zkrátí životnost a sníží výkon vašeho stroje.

1.9. Montáž pod linku

- Mezi bočními a zadními stěnami výrobku nechte alespoň 3 cm prostoru. To platí i pro vrchní stěnu, pokud hodláte spotřebič instalovat pod linku.
- Montáž / demontáž v případě instalace pod linku musí být provedena autorizovaným servisním technikem.

2. PŘEHLED

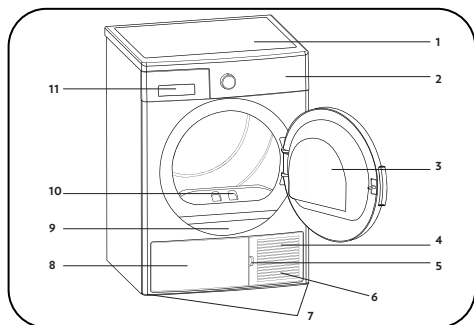

















1. Horní kryt
2. Ovládací panel
3. Dvířka
4. Průduch ventilace
5. Výměník tepla
6. Ventilační mřížky
7. Nastavitelné nožky
8. Kryt výměníku
9. Typový štítek
10. Filtr na textilní vlákna
11. Nádržka na vodu

3. PŘÍPRAVA PRÁDLA

3.1. Třídění prádla pro sušení

Vždy dodržujte pokyny uvedené na etiketách oděvu. Sušte pouze prádlo s etiketou informující o tom, že je vhodné pro sušení v sušičce.

- Nepoužívejte sušičku s množstvím a typy prádla, které nejsou uvedeny v části 4.3. Kapacita sušičky.

 Vhodné pro sušení v sušičce	 Není třeba žehlit	 Citlivé/Jemné sušení	 Není vhodné pro sušení v sušičce
 Nesušit	 Chemicky nečistit	 Při jakékoliv teplotě	 Při vysokých teplotách
 Při středních teplotách	 Při nízkých teplotách	 Bez ohřívání	 Sušit zavěšené
 Sušit rozložené	 Sušit mokré zavěšené	 Sušit rozložené ve stínu	 Vhodné pro chemické čištění

Nesušte tenké, vícevrstvé nebo tlusté tkaniny dohromady, protože se usychají při různých stupních. Z tohoto důvodu společně sušte oblečení, které má stejnou strukturu a typ tkaniny. Takto dosáhnete rovnoměrného sušení. Pokud si myslíte, že je prádlo stále vlhké, můžete si zvolit časový program pro další sušení.

Sušte prosím velké věci (jako peřiny) a malé zvlášť, abyste neměli prádlo vlhké.

 **DŮLEŽITÁ POZNÁMKA: Vlněné, hedvábné oděvy, jemné a hodnotné látky, vzduchotěsné kusy a tylové závěsy nejsou vhodné pro strojní sušení.**

3.2. Příprava prádla pro sušení

Nebezpečí výbuchu a požáru!

Odstraňte z kapes všechny předměty, jako jsou zapalovače a zápalky.

UPOZORNĚNÍ: Buben sušičky a tkaniny se mohou poškodit.

- Prádlo po praní může být vzájemně zamotané. Oddělte jednotlivé položky prádla před jejich vložením do sušičky.
- Odstraňte všechny předměty z kapes a proveďte následující:
- Zavažte k sobě textilní pásky, šňůry od zástěr a podobné, nebo použijte vak na prádlo.
- Zapněte zipy, spony a spojovací prvky, a knoflíky u povlečení.
- Chcete-li dosáhnout co nejlepšího výsledku sušení, třídte prádlo podle typu látky a programu sušení.
- Odstraňte spony a podobné kovové části oděvu.
- Tkaniny, jako jsou trička a pletené oděvy **se obvykle při prvním sušení scvrknou**. Používejte ochranný program.
- **Nepřesušujte syntetické materiály. To způsobí, že bude prádlo pomačkané.**
- Při praní prádla, které chcete vysušit, upravte množství aviváže podle údajů výrobce pračky.

3.3. Kapacita sušičky

Postupujte podle pokynů v části „Tabulka programů a spotřeby“ (**Viz.: 5.2 Tabulka programů a spotřeby**). Nevkládejte více než je hodnota kapacity uvedená v tabulce.



DŮLEŽITÁ POZNÁMKA:

Nedoporučuje se naložit do sušičky prádlo přesahující hodnotu uvedenou na obrázku. Pokud je spotřebič přetížen, výkon sušení se sníží. Kromě toho, může dojít k poškození sušičky a prádla.

Prádlo	Hmotnost suchého prádla (g)
Ložní povlečení (dvojité)	725
Povlečení polštáře	240
Osušky	700
Ručníky	225
Košile	190
Bavlněné košile	200
Džíny	650
Plátěné kalhoty	400
Trička	120

4. POUŽITÍ SUŠIČKY

4.1. Ovládací panel

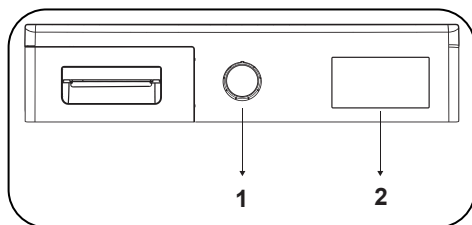

1. Volič pro výběr programu
2. Elektronický indikátor a další funkce

4.1.1. Volič pro výběr programu

Pomocí knoflíku pro výběr programu vyberte požadovaný program sušení



4.1.2. Elektronický indikátor a další funkce

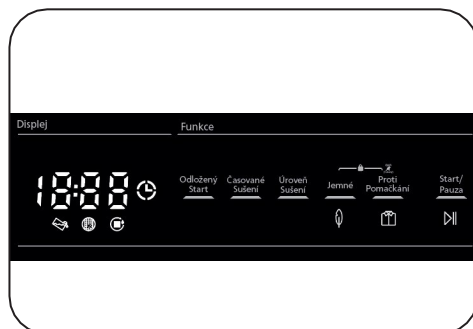

Symbole na obrazovce:

Indikátor upozornění na vodní nádržku	
Indikátor upozornění na čištění filtru na textilní vlákna	
Indikátor upozornění na čištění výměník tepla	

4.2. Tabulka programů a spotřeby

Stisknutím tlačítka Start/Pause spustíte program. Kontrolka Start/Pause indikuje, že byl program spuštěn a rozsvítí se kontrolka sušení.

Program	Zátěž (kg)	Rychlost otáček v pračce	Přibližné množství zbývající vlhkosti	Doba sušení (minuty)
Bavlna extra	7	1000	60%	196
Bavlna do skříně	7	1000	60%	178
Bavlna k žehlení	7	1000	60%	133
Syntetika do skříně	3,5	800	40%	83
Syntetika k žehlení	3,5	800	40%	54
Jemné	2	600	50%	51
Čas Sušení	-	-	-	-
Dětské	3	1000	60%	90
Džíny	4	1000	60%	133
Sportovní	4	800	40%	82
Mix	4	1000	60%	122
Osvěžení Vlna	-	-	-	5
Osvěžení	-	-	-	10
Rychlé 34'	1	1200	50%	34
Košile 20'	0.5	1200	50%	20

Hodnoty spotřeby energie				
Program	Zátěž (kg)	Rychlost otáček v pračce	Přibližné množství zbývající vlhkosti	Hodnoty spotřeby energie (kWh)
Bavlna do skříně	7	1000	60%	1,70
Bavlna na žehlení	7	1000	60%	1,35
Syntetika do skříně	3,5	800	40%	0,75
Spotřeba energie v režimu „vypnuto“ P ₀ (W)				0,5
Spotřeba energie v režimu „zapnuto“ P _I (W)				1

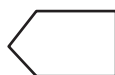

Program „Bavlna do skříně“ používaný při plném a částečném zatížení je standardní sušící program, pro který příslušející informace na etiketě a informačním listu. Tento program je energeticky nejúčinnější program na sušení normálního vlhkého bavlněného prádla.

*Standardní program energetického štítku (EN 61121: 2013)

Všechny hodnoty v tabulce byly stanoveny v souladu s normou EN 61121: 2013. Hodnoty spotřeby se mohou lišit od hodnot v tabulce v závislosti na typu tkaniny, způsobu ždímání, okolních podmínkách a změnách v napětí.

4.2.1. Doplnkové funkce

Tabulka, která shrnuje možnosti, které lze vybrat v programech, je uvedena níže.

Možnost	Popis
Jemné sušení	Jemné tkaniny se suší delší dobu při nízké teplotě.
Úroveň sušení	Vlhkost získaná po sušení může být zvýšena o 3 úrovně. Tímto způsobem lze vybrat požadovanou úroveň suchosti. Úrovně, které lze vybrat jiné než standardní nastavení: 1, 2, 3. Po výběru se rozsvítí kontrolka příslušné úrovně sušení.
Pro snadné žehlení	Pokud vyberete možnost „Pro snadné žehlení“ a neotevřete dvířka sušičky na konci programu, 1 hodina fáze ochrany proti záhybům se prodlouží na 2 hodiny. Po výběru možnosti „Pro snadné žehlení“ uslyšíte zvukové upozornění. Pro zrušení této možnosti stiskněte stejné tlačítko ještě jednou. Pokud v průběhu fáze ochrany proti záhybům otevřete dvířka spotřebiče nebo stisknete tlačítko Start/Pauza, tato fáze bude zrušena.
Odložený start	Dobu spuštění programu můžete odložit zvolením volby 1 až 23 hodin. Požadovaný čas odložení můžete aktivovat stisknutím tlačítka Start/Pauza. Po uplynutí času se zvolený program automaticky spustí. Během doby odložení lze volbu kompatibilní s programem aktivovat/deaktivovat. Podržení tlačítka Odložit start změní čas odložení opakovaně.
Zrušení zvukového upozornění	Sušička vydá zvukové upozornění při otočení knoflíku pro výběr programu, stisknutí tlačítek a na konci programu. Pro zrušení zvukového upozornění stiskněte a podržte tlačítko „Pro snadné žehlení“ po dobu 3 sekund. Po stisknutí tlačítka uslyšíte zvukové upozornění, že je tato volba zrušena.
Doba sušení	Pokud je volič v poloze programu Doba sušení, volba může být vybrána stisknutím tlačítka Doba sušení a program se spustí stisknutím tlačítka Start/Pauza. Podržením tlačítka Doba sušení změníte dobu opakovaně.
Dětská pojistka	Spotřebič je vybaven dětskou pojistkou zabráňující změně v programu v případě stisknutí tlačítek během programu. Dětskou pojistku aktivujete, stisknete-li zároveň tlačítka „Jemné“ a „Proti pomačkání“ a 3 sekundy je podržíte. Bude-li dětská pojistka aktivována, budou všechna tlačítka deaktivována. Po ukončení běhu programu nedochází k automatické deaktivaci dětské pojistky. Chcete-li dětskou pojistku po ukončení programu deaktivovat, nastavte volič pro výběr programu na pozici „Vypnuto“. Následně nastavte volič pro výběr programu do první pozice. Dětská pojistka je stále aktivní. Chcete-li dětskou pojistku deaktivovat, zároveň stisknete tlačítka „Jemné“ a „Proti pomačkání“ a 3 sekundy je podržte. Při aktivaci/deaktivaci dětské pojistky se na displeji na 2 sekundy zobrazí „CL“ a následně se vypne a zazní zvuková výstraha. Varování: Je-li spotřebič spuštěn nebo je aktivní dětská pojistka a otočíte-li knoflíkem pro výběr programu, uslyšíte zvukovou výstrahu a na displeji se na 2 sekundy zobrazí „CL“ a poté zmizí. Otočíte-li knoflíkem pro výběr programu, zazní zvuková výstraha. I když nastavíte volič pro výběr programu na jiný program, předchozí program poběží dál. Chcete-li vybrat nový program, musíte dětskou pojistku deaktivovat a potom nastavit volič pro výběr programu.

4.2.2. Spuštění programu

Kontrolka Start/Pauza bude během volby programu blikat. Stisknutím tlačítka Start/Pauza program spustíte. Kontrolka Start/Pauza indikující, že byl program spuštěn, se rozsvítí.

Program	Popis
Bavlna extra	Tento program suší tlusté a vícevrstvé tkaniny, jako jsou například bavlněné ručníky, povlečení, polštáře, župany, při vysoké teplotě, která vám umožní umístit je do skříně.
Bavlna do skříně	Tento program suší bavlněná pyžama, spodní prádlo, ubrusy atd. a umožní vám je poté umístit do skříně.
Bavlna k žehlení	Tento program suší bavlněné prádlo a připravuje jej na žehlení. Prádlo odstraněné ze sušičky bude vlhké.
Syntetika do skříně	Tento program suší syntetické materiály, jako jsou košile, trička, blůzy, při nižší teplotě v porovnání s programem na bavlnu, a umožní vám prádlo poté umístit do skříně.
Syntetika k žehlení	Tento program suší syntetické materiály, jako jsou košile, trička, halenky, při nižší teplotě než program na bavlnu, a připravuje prádlo na žehlení. Prádlo odstraněné ze sušičky bude vlhké.
Jemné	Tento program suší tenké prádlo jako košile, halenky a hedvábné oděvy při nízké teplotě, aby bylo připraveno k okamžitému nošení.
Čas Sušení	Chcete-li dosáhnout požadované úrovně sušení při nízké teplotě, můžete použít časové programy od 20 do 200 min. Bez ohledu na úroveň sušení se program zastaví v požadovaném čase.
Dětské	Tento program suší jemné dětské oblečení při nízké teplotě, aby bylo připraveno k okamžitému nošení.
Džíny	Tento program slouží k sušení džínů.
Sportovní	Program sport se používá pro syntetické sportovní prádlo, jako jsou šortky, trička. Suší prádlo při nízké teplotě.
Mix	Tento program suší smíšené oděvy bavlněné a syntetické, které se nezabaví, aby byly připravené k okamžitému nošení.
Osvěžení Vlna	Obnovení vlny pomáhá vlněným textiliím odstranit přebytečnou vodu po praní použitím nízkých teplot a jemných pohybů bubnu.
Osvěžení	Dobu sušení lze vybrat v rozmezí 10 až 120 minut bez přívodu horkého vzduchu. Dochází tak k osvěžení prádla a eliminaci zápachů.
Rychlé 34'	1 kg bavlněných košilí, které byly v pračce prány vysokou rychlostí, budou suché za 34 minut.
Košile 20'	2 až 3 košile budou připraveny k žehlení za 20 minut.

 **DŮLEŽITÁ POZNÁMKA:** Během programu neotevírejte plnicí dvířka. Pokud musíte dvířka otevřít, nenechávejte je otevřená dlouho.

4.2.3. Úsporný režim

Pokud po dobu 15 minut v průběhu výběru programu nestisknete žádné tlačítko, sušička se přepne do úsporného režimu se sníženou spotřebou energie. Celý displej se vypne. V průběhu ukládání bude blikat „- -“, což znamená, že bude zapnutá po dobu 0,5 sekundy a vypnutá po dobu 3 sekund. Kontrolka „- -“ bude v energeticky úsporném režimu svítit slaběji. Chcete-li vybrat program a spustit jej, musíte spotřebič vypnout a zase zapnout.

4.2.4. Pokrok programu

Během programu

Pokud otevřete dvířka, když je program spuštěn, sušička se přepne do pohotovostního režimu. Po zavření dvířek stisknete tlačítko Start / pauza a pokračujte v programu.

Během programu neotevírejte plnicí dvířka. Pokud musíte dvířka otevřít, nenechávejte je otevřená dlouho.

Konec programu

Po skončení programu se rozsvítí varovné kontrolky Start / pauza, hladiny zásobníku vody, čištění filtru a čištění výměníku tepla. Navíc bude na konci programu vydáno zvukové upozornění. Prádlo můžete vyjmout, aby byla sušička připravena na novou várku.

 **DŮLEŽITÁ POZNÁMKA:** Po každém programu vyčistěte filtr. Po každém programu vyprázdněte nádržku na vodu.

 **DŮLEŽITÁ POZNÁMKA:** Pokud po ukončení programu prádlo nevyjmete, automaticky se aktivuje 1 hodina fáze Anti Crease. Tento program rotuje buben v pravidelných intervalech, aby se zamezilo pomačkání prádla.

4.3. Informace o osvětlení bubny

- Tento spotřebič je vybaven osvětlením LED, které se nachází uvnitř bubny. Dioda LED se rozsvítí automaticky, jakmile otevřete dvířka. Po chvíli automaticky zhasne.
- Uživatel nemůže samostatně nastavovat rozsvícení nebo zhasnutí světla.
- Nepokoušejte se samostatně vyměnit nebo upravit světlo.

PROGRAMY	MOŽNOSTI						
	Odložený start	Konec cyklu Zrušení zvukového upozornění	Dětská pojistka	Jemné	Čas. program	Úroveň sušení	Pro snadné žehlení
Bavlna extra	✓	✓	✓	✓	X	✓	✓
Bavlna do skříně	✓	✓	✓	✓	X	✓	✓
Bavlna k žehlení	✓	✓	✓	✓	X	✓	✓
Syntetika do skříně	✓	✓	✓	✓	X	✓	✓
Syntetika k žehlení	✓	✓	✓	✓	X	✓	✓
Jemné	✓	✓	✓	✓ (default)	X	X	✓
Čas Sušení	✓	✓	✓	X	✓	X	✓
Dětské	✓	✓	✓	✓	X	✓	✓
Džiny	✓	✓	✓	✓	X	✓	✓
Sportovní	✓	✓	✓	✓	X	✓	✓
Mix	✓	✓	✓	✓	X	✓	✓
Osvěžení Vlna	✓	✓	✓	X	X	X	✓
Osvěžení	✓	✓	✓	X	✓	X	✓
Rychlé 34'	✓	✓	✓	X	X	X	✓
Košile 20'	✓	✓	✓	X	X	X	✓
X	Není volitelné						
✓	Volitelné						

5. ÚDRŽBA A ČIŠTĚNÍ

🚫 DŮLEŽITÁ POZNÁMKA: Nepoužívejte průmyslové chemikálie k čištění sušičky. Nepoužívejte sušičku, která byla vyčištěna průmyslovými chemikáliemi.

5.1. Čištění filtrů na textilní vlákna

🚫 DŮLEŽITÁ POZNÁMKA: PO KAŽDÉM PROGRAMU NEZAPOMĚNTE VYČISTIT FILTRY NA TEXTILNÍ VLÁKNA.

Pro vyčištění filtrů na textilní vlákna:

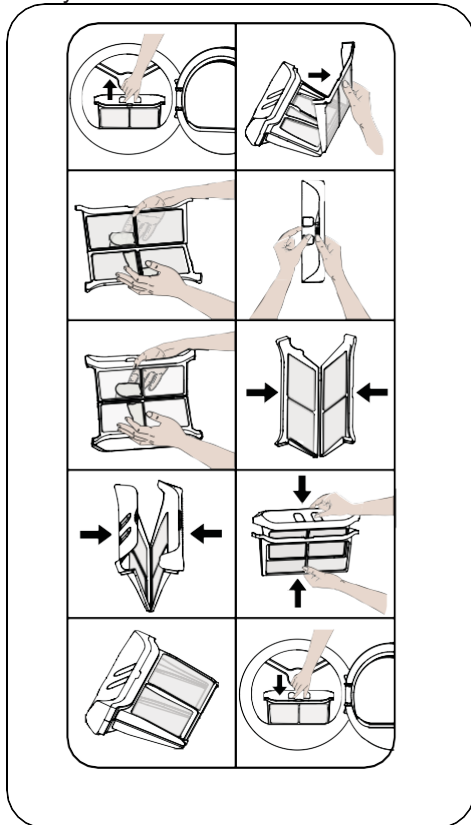

1. Otevřete plnicí dvířka.
2. Vytáhněte filtry, abyste je odstranili.
3. Otevřete vnější filtr
4. Použijte ruce nebo měkký hadřík k čištění vnějšího filtru.
5. Otevřete vnitřní filtr
6. Použijte ruce nebo měkký hadřík k čištění vnitřního filtru

7. Zavřete filtry a zasadte háčky na místo
8. Umístěte vnitřní filtr dovnitř vnějšího filtru
9. Znovu vložte filtr na textilní vlákna na místo

Po použití sušičky po určitou dobu, pokud narazíte na vrstvu, která způsobí překážku na povrchu filtru, vyčistěte filtr teplou vodou. Filtr důkladně osušte a znovu namontujte.

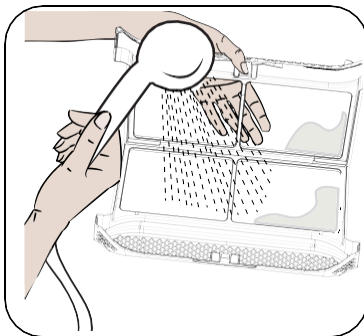

5.2. Vypouštění zásobníku na vodu

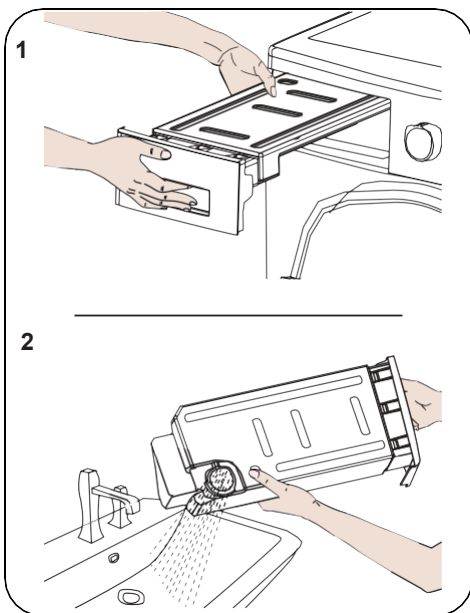

1. Vytáhněte kryt zásuvky a opatrně vyjměte nádrž.
2. Vypusťte vodu v nádrži.
3. Pokud jsou na krytu nádrže nahromaděna vlákna, vyčistěte ho vodou.
4. Vraťte zásobník na vodu zpět na místo.

DŮLEŽITÁ POZNÁMKA: Nikdy nevyjímejte zásobník na vodu, pokud je program spuštěn. Voda kondenzovaná ve vodní nádrži není vhodná pro lidskou spotřebu.

DŮLEŽITÁ POZNÁMKA: PO KAŽDÉM PROGRAMU NEZAPOMĚŇTE ZÁSOBNÍK NA VODU VYČISTIT.

5.3. Čištění výměníku tepla

DŮLEŽITÁ POZNÁMKA: Pokud vidíte varování „Čištění výměníku tepla“, vyčistěte výměník tepla.

DŮLEŽITÁ POZNÁMKA: I KDYŽ KONTROLKA „UPOZORNĚNÍ PRO ČIŠTĚNÍ VYMĚNÍKU TEPLA“ NESVÍTÍ: ČIŠTĚTE VYMĚNÍK TEPLA PO KAŽDÝCH 30 PROCESECH SUŠENÍ NEBO JEDNOU ZA MĚSÍC.

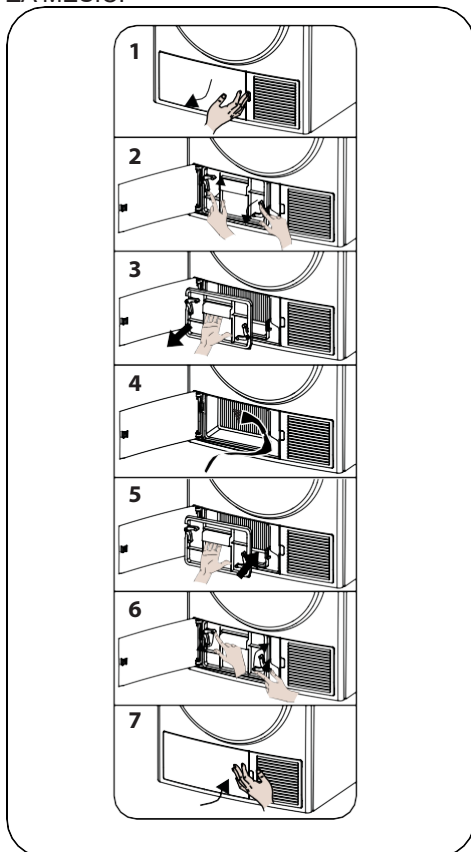

Pokud je proces sušení dokončen, otevřete plnicí dvířka a počkejte, až se ochladí.

1. Otevřete kryt startovní desky, jak je znázorněno.
2. Odemkněte výměník.
3. Vyjměte kryt výměníku podle obrázku.
4. Vyčistěte přední plochu výměníku podle obrázku.
5. Namontujte kryt výměníku podle obrázku.
6. Uzamkněte výměník.
7. Zavřete výložník podle obrázku.

VAROVÁNÍ: LAMELY VYMĚNÍKU TEPLA JSOU OSTRÉ. NEPOKOUŠEJTE SE JE OČISTIT RUČNĚ. LAMELY MOHOU POŠKODIT VAŠE RUCE.

5.4. Čištění snímače vlhkosti

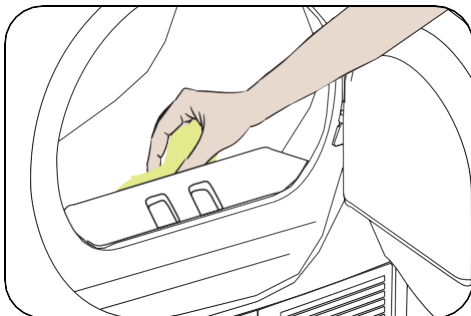

Uvnitř přístroje jsou čidla vlhkosti, které zjišťují, zda je prádlo suché nebo ne.

Pro vyčištění snímačů:

1. Otevřete plnicí dvířka.
2. Pokud je stroj v důsledku sušení stále horký, počkejte, až se ochladí.
3. Pomocí měkké utěrky namočené v octě otřete kovové povrchy snímače a vysušte je.

DŮLEŽITÁ POZNÁMKA: ČIŠTĚTE KOVOVÉ POVRCHY SNÍMAČE 4 X ROČNĚ.

DŮLEŽITÁ POZNÁMKA: K čištění kovových povrchů snímače nepoužívejte kovové nástroje.

⚠ VAROVÁNÍ: K čištění snímačů nepoužívejte čisticí prostředky ani podobné výrobky z důvodu rizika požáru nebo výbuchu.

5.5. Čištění vnitřního povrchu plnicích dvířek

⚠ DŮLEŽITÁ POZNÁMKA: PO KAŽDÉM SUŠENÍ NEZAPOMEŇTE VYČISTIT VNITŘNÍ POVRCH PLNÍCÍCH DVÍŘEK.

Otevřete plnicí dvířka sušičky a vyčistěte všechny vnitřní plochy a těsnění měkkým navlhčeným hadříkem.

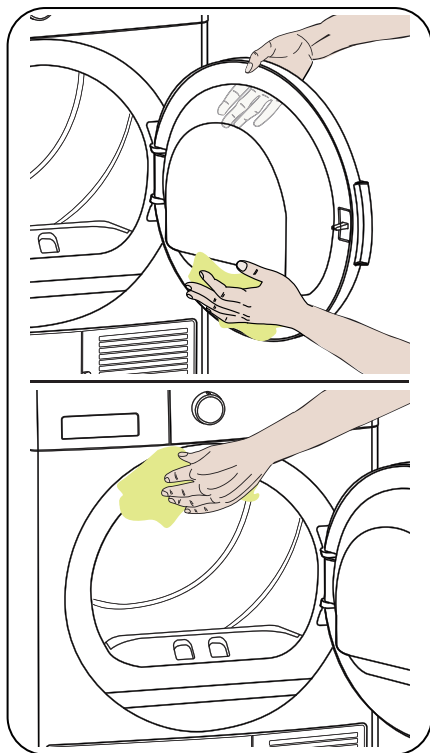

6. ZVUK PŘÍSTROJE

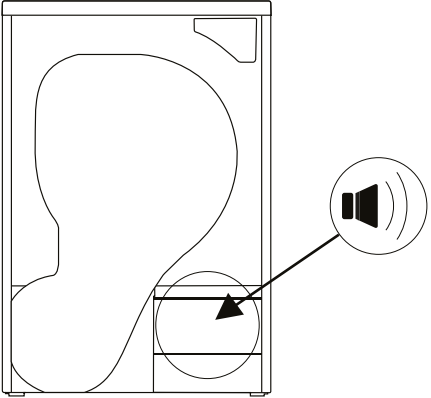
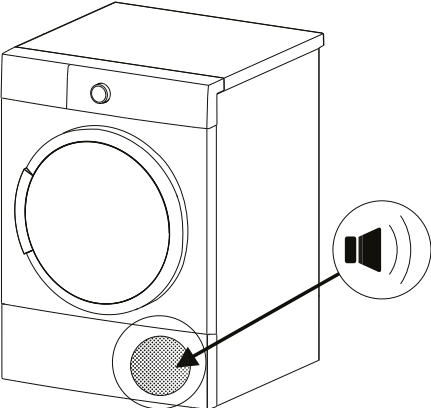
ZDROJ ZVUKU	DEFINICE
 A line drawing of a washing machine drum. A circular area at the bottom right is circled, and an arrow points from a speaker icon to this area. The speaker icon is a black trapezoid with two curved lines to its right, indicating sound.	<p>Zvuk čerpadla</p> <p>Čerpadlo se aktivuje při spuštění přístroje a během provozu v určitých intervalech. Během tohoto procesu je normálně slyšet zvuk čerpadla a vody.</p>
 A line drawing of a front-loading washing machine. A circular area at the bottom front is circled, and an arrow points from a speaker icon to this area. The speaker icon is a black trapezoid with two curved lines to its right, indicating sound.	<p>Zvuk kompresoru</p> <p>Je normální, že při chodu kompresoru je čas od času slyšet kovový zvuk.</p>

7. TECHNICKÉ SPECIFIKACE

Značka	ROMO
Model	RHD2071S
Výška	Min: 845 mm / Max: 855 mm*
Šířka	596 mm
Hloubka	525 mm
Kapacita (max.)	7 kg**
Čistá hmotnost (s plastovými dvířky)	39,9 kg
Čistá hmotnost (se skleněnými dvířky)	41,4 kg
Napětí	220 - 240 V
Příkon	1000 W

*Min. výška: Výška s nastavitelnými nožičkami není k dispozici. Max. výška: Výška s nastavitelnými nožičkami prodlouženými na maximum.

**Hmotnost suchého prádla před praním.

 **DŮLEŽITÁ POZNÁMKA:** Pro zlepšení kvality sušičky mohou být technické specifikace změněny bez předchozího upozornění.

 **DŮLEŽITÁ POZNÁMKA:** Uvedené hodnoty byly získány v laboratorním prostředí podle příslušných norem. Tyto hodnoty se mohou měnit v závislosti na podmínkách prostředí a použití sušičky.

 **UPOZORNĚNÍ:**

1. Z bezpečnostních důvodů předpisy vyžadují prostor o velikosti nejméně 1 m³ na 8 g chladiva pro tento typ zařízení. Pro 110 g propanu by minimální povolená velikost místnosti byla 13,75 m³.

2. Chladicí kapalina: Nebezpečí požáru / riziko otravy / riziko poškození materiálu a poškození spotřebiče. Spotřebič obsahuje chladicí kapalinu, R290, která je ekologicky bezpečná, ale hořlavá. Nesprávná likvidace může způsobit nebezpečí požáru nebo otravy. Likvidujte spotřebič náležitým způsobem a dbejte na to, abyste nepoškodili potrubí chladicího obvodu.

- Typ chladicí látky: R290
- Množství plynu: 110 g
- PDO (Potenciál deplece ozonu): 0
- PGO (Potenciál globálního oteplování): 3

1. Nebezpečí výbuchu a požáru! Odstraňte z kapes všechny zapalovače a zápalky.

2. Neumísťujte sušičku vedle otevřeného plamene a zdrojů ohně.

8. ŘEŠENÍ PROBLÉMŮ

Sušička je vybavena systémy, které během sušení nepřetržitě provádějí kontroly, aby přijaly potřebná opatření a varovali vás v případě jakékoliv poruchy.

⚠ VAROVÁNÍ: Pokud problém přetrvává, i když jste aplikovali kroky uvedené v této části, obraťte se na svého prodejce nebo autorizovaný servis. Nikdy se nepokoušejte nefunkční výrobek opravit.

PROBLÉM	PŘÍČINA	ŘEŠENÍ
Proces sušení trvá příliš dlouho.	Může být zanesený povrch filtru na vlákna.	Omyjte filtr vlažnou vodou.
	Může být ucpaný výměník tepla.	Výměník tepla očistěte.
	Možná jsou uzavřeny ventilační mřížky v přední části spotřebiče.	Otevřete dveře/okno, aby se příliš nezvyšovala teplota v místnosti.
	Na čidle vlhkosti se mohla vytvořit vrstva vodního kamene.	Očistěte čidlo vlhkosti.
	Sušička může být přetížená množstvím prádla.	Sušičku nepřetěžujte.
	Je možné, že prádlo není dostatečně vyždímáno.	Na pračce zvolte vyšší rychlost ždímání.
Prádlo je na konci procesu sušení vlhké.	⚠ Horké prádlo vyjímání ze sušičky po ukončení procesu sušení je povětšinou vlhčí.	
	Je možné, že používaný program není pro daný typ prádla vhodný.	Zkontrolujte štítky na prádle, vyberte vhodný program pro daný typ prádla a použijte časové programy.
	Může být zanesený povrch filtru na vlákna.	Omyjte filtr vlažnou vodou.
	Může být ucpaný výměník tepla.	Výměník tepla očistěte.
	Sušička může být přetížená množstvím prádla.	Sušičku nepřetěžujte.
	Je možné, že prádlo není dostatečně vyždímáno.	Na pračce zvolte vyšší rychlost ždímání.
	Sušičku nelze otevřít nebo nelze spustit program. Po seřízení se sušičku nepodařilo aktivovat.	Je možné, že sušička není zapojená do sítě.
Možná jsou otevřená dvířka pro vkládání prádla.		Zkontrolujte, zda jsou dobře zavřená dvířka pro vkládání prádla.
Je možné, že jste nenastavili program nebo nestiskli tlačítko Start/Pauza.		Zkontrolujte, že jste nastavili program a že sušička není přepnutá do nouzového režimu (Pauza).
Možná byla aktivována dětská pojistka.		Deaktivujte dětskou pojistku.

PROBLÉM	PŘÍČINA	ŘEŠENÍ
Program byl přerušen bez zjevného důvodu.	Možná nejsou dvířka pro vkládání prádla řádně zavřena.	Zkontrolujte, zda jsou dobře zavřena dvířka pro vkládání prádla.
	Je možné, že došlo k přerušení napájení.	Stisknutím tlačítka Start/Pauza spusťte program.
	Pravděpodobně je plná nádržka na vodu.	Vylijte nádržku na vodu.
Prádlo se srazilo, zplstnatělo nebo poškodilo.	Je možné, že používaný program není pro daný typ prádla vhodný.	Zkontrolujte štítky na prádle, vyberte vhodný program pro daný typ prádla.
Z dvířek pro vkládání prádla vytéká voda.	Možná se na vnitřním povrchu dvířek pro vkládání prádla a na těsnění nahromadila vlákna.	Vyčistěte vnitřní povrch dvířek pro vkládání prádla a povrch těsnění pro vkládání prádla.
Dvířka pro vkládání prádla se sama otevírají.	Možná nejsou dvířka pro vkládání prádla řádně zavřena.	Zatlačte na dvířka pro vkládání prádla, aby se zavřela se slyšitelným zacvaknutím.
Svítilí/bliká varovný symbol nádržky na vodu.	Pravděpodobně je plná nádržka na vodu.	Vylijte nádržku na vodu.
	Je možné, že je ohnutá vypouštěcí hadice.	Je-li spotřebič připojen přímo k odtoku vody, zkontrolujte odpadní hadici.
Svítilí varovný symbol upozorňující na nutnost vyčistit výměník tepla.	Možná je znečištěný výměník tepla.	Očistěte výměník tepla.
Svítilí varovný symbol upozorňující na nutnost vyčistit filtr.	Možná je zanesený filtr na vlákna.	Očistěte filtr.
	Sedlo filtru může být ucpané vlákny.	Očistěte sedlo filtru.
	Na povrchu filtru se vytvořila vrstva vláken, která způsobuje zanesení.	Omyjte filtr vlažnou vodou.
Bliká varovný symbol upozorňující na nutnost vyčistit filtr a výměník tepla.	Sedlo filtru může být ucpané vlákny.	Očistěte sedlo filtru.
	Na povrchu filtru se vytvořila vrstva vláken, která způsobuje zanesení.	Omyjte filtr vlažnou vodou.
	Může být ucpaný výměník tepla.	Očistěte výměník tepla.
Program nelze spustit a bliká varovná kontrolka filtru.	Možná nebyl vložen filtr.	Vyměňte filtr.
	Varovná kontrolka filtru bliká, i když je filtr na svém místě.	Obrat'te se na servisní službu.

9. AUTOMATICKÁ UPOZORNĚNÍ NA ZÁVADU A CO JE TŘEBA UDĚLAT

Vaše bubnová sušička je vybavena vestaveným systémem detekce poruch, které jsou indikovány kombinací blikajících provozních kontroltek. Nejčastější chybové kódy jsou uvedeny níže.

Kód chyby	Řešení
E00	Kontaktujte nejbližšího autorizovaného servisního zástupce.
E03 / 	Vyprázdněte zásobník na vodu, pokud problém přetrvává, kontaktujte nejbližšího autorizovaného servisního zástupce.
E04	Kontaktujte nejbližšího autorizovaného servisního zástupce.
E05	Kontaktujte nejbližšího autorizovaného servisního zástupce.
E06	Kontaktujte nejbližšího autorizovaného servisního zástupce.
E07	Kontaktujte nejbližšího autorizovaného servisního zástupce.
E08	V elektrické síti může dojít k výkyvům napětí. V takovém případě počkejte, dokud se hodnota napětí nevrátí do pracovního rozmezí.

10. OCHRANA ŽIVOTNÍHO PROSTŘEDÍ A INFORMACE O BALENÍ

10.1. Informace o balení

Obal tohoto výrobku je vyroben z recyklovatelných materiálů. Nevyhazujte obaly, odpad spolu s domácím nebo jiným odpadem. Namísto toho je odveďte na sběrné místo definované místním úřadem.

11. POPIS ENERGETICKÉHO ŠTÍTKU A ÚSPORA ENERGIE

11.1. Energetické označení

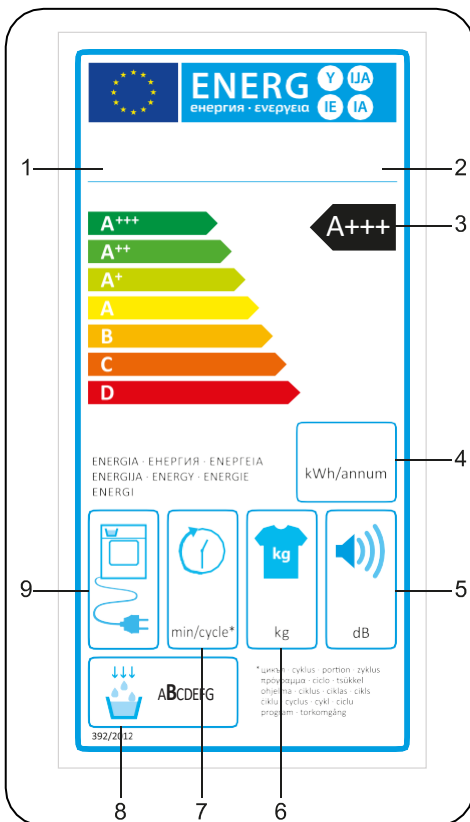

1. Ochranná známka
2. Model
3. Energetická třída
4. Roční spotřeba energie
5. Hluk během sušení
6. Kapacita suchého prádla
7. Doba cyklu Bavlna do skříně
8. Třída účinnosti kondenzace
9. Technologie spotřebiče

11.2. Energetická účinnost

- Sušičku byste měli používat na plný výkon, ale ujistěte se, že není přetížená.
- Při praní prádla by měla být rychlost ždímání co nejvyšší. Tím zkrátíte dobu schnutí a snížíte spotřebu energie.
- Ujistěte se, že jsou stejné druhy prádla sušeny společně.
- Při výběru programu postupujte podle doporučení v návodu k použití.
- Pro cirkulaci vzduchu nechte vhodnou mezeru na přední a zadní straně sušičky. Nezakrývejte mřížky na přední straně přístroje.
- Pokud to není nutné, neotvírejte dvířka sušičky při sušení. Pokud musíte dvířka otevřít, nenechávejte je otevřená dlouho.
- Během procesu sušení nepřidávejte nové (mokrý) prádlo.
- Žmolky a vlákna, které se oddělují od prádla a splývají ve vzduchu, jsou shromažďovány pomocí filtrů „Filtry na textilní vlákna“. Ujistěte se, že jsou filtry před a po každém použití vyčištěny.
- U modelů s tepelným čerpadlem se ujistěte, že je tepelné čerpadlo vyčištěno alespoň jednou za měsíc nebo po každých 30 použitích.
- Během sušení musí být prostředí, ve kterém je sušička instalována, dobře větrané.

INFORMAČNÍ LIST PRODUKTU

V souladu s Delegovaným nařízením komise (EU) č. 392/2012

Název dodavatele nebo ochranná známka	ROMO
Název modelu	RHD2071S
Jmenovitá kapacita (kg)	7
Typ sušičky	Tepelné čerpadlo
Třída energetické účinnosti ⁽¹⁾	A++
Roční spotřeba energie (kWh) ⁽²⁾	211
Automatická/Neautomatická	Automatická
Spotřeba energie standardního programu pro bavlnu při plném zatížení (kWh)	1,7
Spotřeba energie standardního programu pro bavlnu při částečném zatížení (kWh)	0,96
Spotřeba ve vypnutém režimu pro standardní program pro bavlnu při plném zatížení P_o (W)	0,5
Spotřeba v zapnutém režimu pro standardní program pro bavlnu při plném zatížení P_L (W)	1
Doba trvání v režimu zapnuto (min)	není k dispozici
Standardní program pro bavlnu ⁽³⁾	
Doba standardního programu pro bavlnu při plném zatížení, $T_{\text{sušení}}$ (min.)	178
Doba standardního programu bavlny při částečném zatížení, $T_{\text{sušení}/2}$ (min.)	107
Doba standardního programu bavlny při plném a částečném zatížení (T_i)	137
Třída účinnosti kondenzace ⁽⁴⁾	B
Průměrná účinnost kondenzace standardního programu bavlny při plném zatížení $C_{\text{sušení}}$	81 %
Průměrná účinnost kondenzace standardního programu bavlny při částečném zatížení $C_{\text{sušení}/2}$	81 %
Vážená kondenzační účinnost standardního programu pro bavlnu při plném zatížení a částečném zatížení C_i	81 %
Hladina akustického výkonu pro standardní program pro bavlnu při plném zatížení ⁽⁵⁾	65
Vestavěný	Ne

(1) Měřitko od A +++ (nejúčinnější) do D (nejméně efektivní)

(2) Spotřeba energie založená na 160 sušících cyklech standardního programu bavlny při plném a částečném zatížení a spotřebě režimu nízkého výkonu. Skutečná spotřeba energie na cyklus závisí na tom, jak je spotřebič používán.

(3) „Program pro sušení bavlny do skříně“ používaný při plném a částečném zatížení je standardní sušící program, na který se vztahují informace uvedené na štítku a v informačním listu. Tento program je vhodný k sušení normálního vlhkého bavlněného prádla a je nejúčinnější program v oblasti energetické spotřeby pro bavlnu

(4) Měřitko od G (nejméně efektivní) do A (nejúčinnější)

(5) Vážená průměrná hodnota - L wA vyjádřená v dB (A) re 1 pW

Výhradní distributor značky Romo pro Českou republiku:
ELMAX STORE, a.s.
Topolová 777/2,
735 42 Těrlicko,
Česká republika

Záruční a pozáruční servis:
tel.: +420 599 529 251
email: hlaseni.reklamaci@elmax.cz

Prodej náhradních dílů:
tel: +420 599 529 250
email: servis@elmax.cz

www.romocr.cz



52426401-221104-00