

# *Brandt*

**CZ** Vestavná trouba / Návod k použití

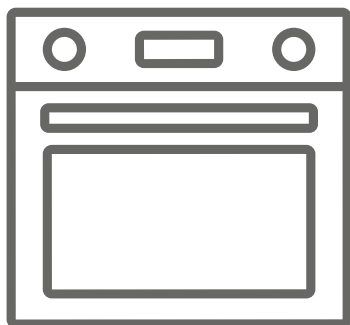



**BOH1224X - BOH1224BB**

**Děkujeme, že jste si vybrali tento produkt.**

Tento návod k použití obsahuje důležité bezpečnostní informace a pokyny k používání a údržbě tohoto spotřebiče.

Přečtěte si, prosím, před použitím spotřebiče tento návod k použití a uložte si ho pro případ, že ho budete potřebovat v budoucnosti.

Ikona	Typ	Význam
	VAROVÁNÍ	Nebezpečí zranění nebo smrti
	NEBEZPEČÍ ZASAŽENÍ ELEKTRICKÝM PROUDEM	Riziko nebezpečného napětí
	POŽÁR	Varování; Riziko požáru / Hořlavé materiály
	UPOZORNĚNÍ	Riziko úrazu nebo poškození majetku
	DŮLEŽITÉ / POZNÁMKA	Správný provoz systému

# OBSAH

1. BEZPEČNOSTNÍ POKYNY .....	3
1.1 Obecná bezpečnostní upozornění .....	3
1.2 Funkce vaření s párou .....	5
1.3 Upozornění k instalaci .....	6
1.4 Během použití .....	6
1.5 Při čištění a údržbě .....	7
2. INSTALACE A PŘÍPRAVA K POUŽITÍ .....	10
2.1 Pokyny pro osobu provádějící montáž .....	10
2.2 MONTÁŽ TROUBY .....	10
2.3 Napojení elektroinstalace a bezpečnost .....	11
3. VLASTNOSTI PRODUKTU .....	13
4. POUŽITÍ PRODUKTU .....	14
4.1 Ovládací nástroje trouby .....	14
4.2 Tabulka pro přípravu jídel .....	15
4.3 Pro funkci páry .....	16
4.4 Použití digitální minutky s dotykovým ovládním .....	17
4.5 Příslušenství .....	17
5. ČIŠTĚNÍ A ÚDRŽBA .....	18
5.1 Čištění .....	18
5.2 Údržba .....	20
6. ODSTRAŇOVÁNÍ POTÍŽÍ A PŘEPRAVA .....	21
6.1 Odstraňování potíží .....	21
6.2 Přeprava .....	21
7. TECHNICKÉ ÚDAJE .....	22
7.1 Informační list o energetické účinnosti .....	22

# 1. BEZPEČNOSTNÍ POKYNY

- Před použitím spotřebiče si pečlivě přečtěte všechny pokyny a uchovejte je na přístupném místě, kde je v případě potřeby naleznete.
- Tento návod je připraven tak, aby bylo možné ho použít pro více než jeden model, takže v něm mohou být popsány funkce, které váš spotřebič nemá. Proto je při čtení tohoto návodu k použití důležité věnovat pozornost obrázkům.

## 1.1 OBECNÁ BEZPEČNOSTNÍ UPOZORNĚNÍ

- Děti od 8 let a osoby se sníženými fyzickými, smyslovými nebo mentálními schopnostmi nebo s nedostatkem zkušeností a znalostí smí spotřebič používat pouze pod dohledem nebo pokud jim byly poskytnuty informace o bezpečném používání spotřebiče a pokud rozumí souvisejícím rizikům. Děti si nesmí se spotřebičem hrát. Čištění a údržbu nikdy nesmí provádět děti bez dozoru.



**⚠ VAROVÁNÍ:** Spotřebič a dostupné části se při používání zahřívají. Dávejte pozor, abyste se nedotkli topných prvků. Dbejte na to, aby se děti do 8 let nepohybovali v blízkosti spotřebiče, nebo na ně neustále dohlížejte.

**⚠ VAROVÁNÍ:** Nebezpečí požáru: Na povrchu určeném k vaření neskladujte žádné předměty.

**⚠ VAROVÁNÍ:** Je-li povrch popraskaný, vypněte spotřebič, abyste tak předešli možnosti úrazu elektrickým proudem.

- Nepoužívejte při provozu spotřebiče externí časovač nebo samostatný systém dálkového ovládní.
- Během používání se spotřebič zahřívá. Dávejte pozor, abyste se nedotkli topných prvků.

- Během používání se mohou rukojeti po krátké chvíli rozpálit.
- Nepoužívejte na čištění skla dvířek trouba ani dalších povrchů hrubé abrazivní čisticí prostředky nebo drátěnky. Pokud by poškrábaly povrch, mohlo by dojít k roztržení skla dvířek nebo poškození povrchu.
- K čištění spotřebiče nepoužívejte parní čističe.

  **VAROVÁNÍ:** Abyste předešli riziku úrazu elektrickým proudem, přesvědčte se před výměnou lampy, že je spotřebič vypnutý.

 **UPOZORNĚNÍ:** Při pečení nebo grilování se mohou přístupné části zahřát. Když spotřebič používáte, dbejte na to, aby se k němu nepřibližovaly děti.

- Váš spotřebič je vyrobený v souladu se všemi platnými a mezinárodními směrnici a nařízeními.
- Údržbu a opravy musí provádět pouze autorizovaní servisní technici. Montáže a opravy prováděné neautorizovanými technikami mohou být nebezpečné. Neměňte a nijak neupravujte technické parametry spotřebiče. Nevhodné mřížky sporáku mohou způsobit nehodu.
- Před napojením spotřebiče se ujistěte, zda lokální distribuční síť (druh plynu a tlak plynu nebo elektrické napětí a kmitočet) jsou kompatibilní s technickými parametry spotřebiče. Technické parametry tohoto spotřebiče jsou uvedeny na štítku.

 **UPOZORNĚNÍ:** Tento spotřebič je navržen pouze k vaření jídla a je určený pouze k domácímu vnitřnímu použití. Nesmí se používat k žádnému jinému účelu, například mimo domácnost, v komerčním prostředí nebo k vytápění místnosti.

- Nepoužívejte rukojeti dvířek k přemísťování spotřebiče.
- K zajištění vaší bezpečnosti jsme přijali veškerá možná bezpečnostní opatření. Vzhledem k tomu, že se sklo může rozbít, musíte dávat během čištění pozor, abyste ho nepoškrábali. Dejte pozor, abyste příslušenstvím nenarazili do skla.
- Dbejte na to, abyste během montáže neskřípli nebo nepoškodili napájecí kabel. Je-li napájecí kabel poškozený, musí být vyměněn výrobcem, jeho servisním zástupcem nebo podobně kvalifikovanou osobou, aby se tak předešlo nebezpečí.
- Nedovolte dětem, aby sedaly nebo lezly na otevřená dvířka trouby.
- Dbejte na to, aby se děti a domácí zvířata nepřibližovali ke spotřebiči.

## **1.2 FUNKCE VAŘENÍ S PÁROU**

- Vodu musíte nalít do nádržky před spuštěním trouby.
- Nepřidávejte vodu do nádržky, když je trouba horká.
- Při otevření dvířek může z trouby uniknout pára. Buďte při otevírání dvířek trouby opatrní, protože hrozí spálení.
- V souvislosti s vařením v páře může v troubě zůstat vlhkost. Protože vlhkost může způsobovat korozi, nezapomeňte po vaření vysušit vnitřní prostor trouby.
- Pro vaření s párou používejte pitnou vodu. Nepoužívejte namísto vody hořlavý alkohol nebo pevné látky s pevnými částicemi.
- Pro vaření v páře používejte nerezové nádoby.
- Na konci každého vaření v páře vylijte z nádržky zbytek vody. Zbylou vodu byste neměli používat při

příštím vaření.

### **1.3 UPOZORNĚNÍ K INSTALACI**

- Spotřebič nespouštějte dokud nebude zcela nainstalovaný.
- Montáž spotřebiče musí provést autorizovaný technik. Výrobce nezodpovídá za škody, které mohou být způsobeny vadným umístěním a instalací provedenou neautorizovanými osobami.
- Po rozbalení spotřebiče se přesvědčte, že během přepravy nedošlo k jeho poškození. V případě jakéhokoli defektu spotřebič nepoužívejte a okamžitě kontaktujte zástupce kvalifikovaného servisu. Materiály použité k balení (nylon, spony, polystyrén, atd.) mohou dětem ublížit, a proto je třeba je okamžitě shromáždit a odstranit.
- Spotřebič chraňte před atmosférickými vlivy. Nevystavujte ho slunci, dešti, sněhu, prachu nebo nadměrné vlhkosti.
- Veškeré materiály v okolí spotřebiče (např. skříňky) musí být odolné vůči teplotám alespoň 100 °C.
- Spotřebič se nesmí instalovat za dekorativní dvířka, aby se předešlo přehřátí.

### **1.4 BĚHEM POUŽITÍ**

- Při prvním použití trouby můžete cítit lehký zápach. Je to naprosto normální a je to způsobeno izolačními materiály na topných tělesech. Doporučujeme, abyste před prvním použitím zapnuli prázdnou troubu na 45 minut na nejvyšší teplotu. Zajistěte dobré odvětrávání prostředí, ve kterém je spotřebič nainstalován.
- Buďte opatrní při otevírání dvířek během pečení a po něm. Horká pára vycházející z trouby může

způsobit popáleniny.

- Je-li spotřebič spuštěný, nedávejte na něj nebo do jeho blízkosti hořlavé materiály.
- K vyjmutí a vložení jídla do trouby vždy používejte chňapky.
- Za žádných okolností nevykládejte troubu alobalem, mohlo by dojít k přehřátí.
- Při pečení nepokládejte nádoby nebo plechy na pečení přímo na dno trouby. Dno trouby se silně zahřívá a mohlo by poškodit produkt.

 Při pečení za použití pevných nebo tekutých olejů nenechávejte troubu bez dozoru. Při nadměrném horku by oleje mohly vzplanout. Na plameny způsobené olejem nikdy nelijte vodu. Namísto toho troubu vypněte a zakryjte nádobu poklicí nebo hasicí rouškou.

- Pokud produkt nebudete delší dobu používat, vypněte hlavní spínač.
- Když se spotřebič nepoužívá, vždy zkontrolujte, zda jsou ovládací tlačítka nastavená do pozice „0“ (stop).
- Plechy se při vysunutí nakloní. Dejte pozor, abyste při jejich vyndávání z trouby nevylili nebo nevysypali horké jídlo.
- Nedávejte nic na otevřená dvířka trouby. Mohlo by dojít k narušení rovnováhy trouby nebo poškození dřívěk.
- Na spotřebič nebo jeho rukojeti nezavěšujte utěrky ani jiné látky.

## 1.5 PŘI ČIŠTĚNÍ A ÚDRŽBĚ

- Před čištěním nebo údržbou se přesvědčte, že je spotřebič odpojený od zdroje energie.



- Při čištění ovládacího panelu neodstraňujte ovládací knoflíky.
- Abyste zachovali výkon a bezpečnost spotřebiče, doporučujeme, abyste vždy používali originální náhradní díly a v případě potřeby kontaktovali pouze naše autorizované servisní zástupce.
- Vodní kámen usazený na dně trouby se nepokoušejte seškrabovat. Mohlo by dojít k poškození dna trouby.
- Abyste případný vodní kámen na dně trouby rozpustili, nalijte na dno 200–250 ml bílého octa s kyselostí nepřesahující 6 % a nechte ho působit 30 minut. Tento postup opakujte po každém 2. nebo 3. použití. Pak o vyčistěte vlhkým hadrem.

## Prohlášení o shodě CE

**CE** Prohlašujeme, že naše produkty splňují platné evropské směrnice, rozhodnutí a normy a požadavky v uvedených normách.

Tento spotřebič byl navržen pouze k domácímu vaření. Jakékoli jiné použití (např. vytápění místnosti) je nesprávné a nebezpečné.

 Pokyny k použití se vztahují na několik modelů. Je možné, že mezi vaším modelem a těmito pokyny bude rozdíl.

## Likvidace starého spotřebiče



Symbol na výrobku nebo na jeho obalech znamená, že s tímto produktem se nesmí nakládat jako s domovním odpadem. Je třeba ho odevzdat na příslušném místě k recyklaci elektrického a elektronického zařízení.

Zajištěním řádné ekologické likvidace přístroje pomůžete zamezit možnému škodlivému dopadu na životní prostředí a lidské zdraví, který by jinak mohl vzniknout při nesprávné likvidaci tohoto výrobku. Pro bližší informace ohledně recyklace tohoto výrobku kontaktujte místní úřady, službu likvidace domovních odpadů nebo prodejce, u kterého jste produkt koupili.

## 2. INSTALACE A PŘÍPRAVA K POUŽITÍ

**VAROVÁNÍ:** Instalaci tohoto spotřebiče musí provést autorizovaný servisní pracovník nebo kvalifikovaný technik v souladu s pokyny v tomto návodu a v souladu s platnými místními nařízeními.

- Nesprávná instalace může způsobit úrazy a škody, za které výrobce odmítá zodpovědnost a které zneplatní záruku.
- Před instalací se ujistěte, že parametry lokální distribuční sítě (elektrické napětí a kmitočet) jsou kompatibilní s požadavky spotřebiče. Požadavky pro nastavení tohoto spotřebiče jsou uvedeny na štítku.
- Je třeba dodržet zákony, nařízení, směrnice a normy platné v zemi použití (bezpečnostní směrnice, správná recyklace v souladu s předpisy, atd.).
- Je-li produkt vybaven vyjímatelnými vodiči polic (drátěnými policemi) a uživatelská příručka zahrnuje recepty jako například jogurt, drátěné police je třeba vyjmout a troubu spustit v režimu podle návodu. Pokyny na vyjmutí drátěných polic jsou obsaženy v kapitole ČISTĚNÍ A ÚDRŽBA.

### 2.1 POKYNY PRO OSOBU PROVÁDĚJÍCÍ MONTÁŽ

#### Všeobecné pokyny

- Po vyjmutí spotřebiče a jeho příslušenství z obalu zkontrolujte, zda není spotřebič poškozený. Měli byste podezření na poškození, spotřebič nepoužívejte a okamžitě kontaktujte pracovníka autorizovaného servisu nebo kvalifikovaného technika.
- Přesvědčte se, že v bezprostřední blízkosti se nenachází hořlavé nebo výbušné materiály, např. závěsy, olej, látky, atd., které se mohou vznítit.
- Pracovní deska a nábytek okolo spotřebiče musí být vyrobeny z materiálů odolných vůči teplotám nad 100 °C.
- Spotřebič se nesmí instalovat přímo nad myčku, chladničku, mrazničku, myčku nebo sušičku.

### 2.2 MONTÁŽ TROUBY

Spotřebič se dodává s montážními sadami a lze je instalovat na pracovní desku potřebných rozměrů. Rozměry pro montáž varné desky a trouby jsou uvedeny níže.

<b>A (mm)</b>	557	<b>min./max. F (mm)</b>	560/580
<b>B (mm)</b>	550	<b>min. G (mm)</b>	555
<b>C (mm)</b>	595	<b>min. H/I (mm)</b>	600/590
<b>D (mm)</b>	575	<b>min. J/K (mm)</b>	5/10
<b>E (mm)</b>	576		

Instalace pod pracovní desku

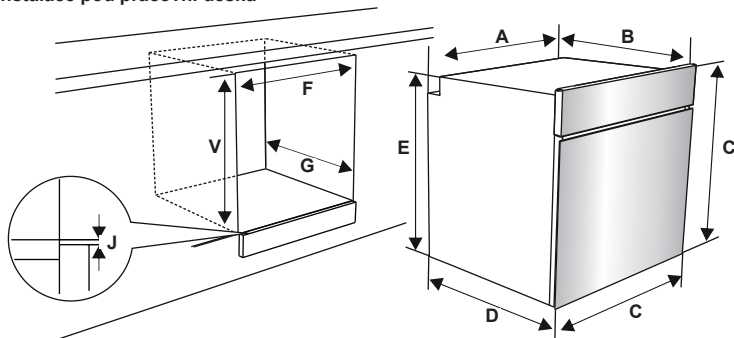

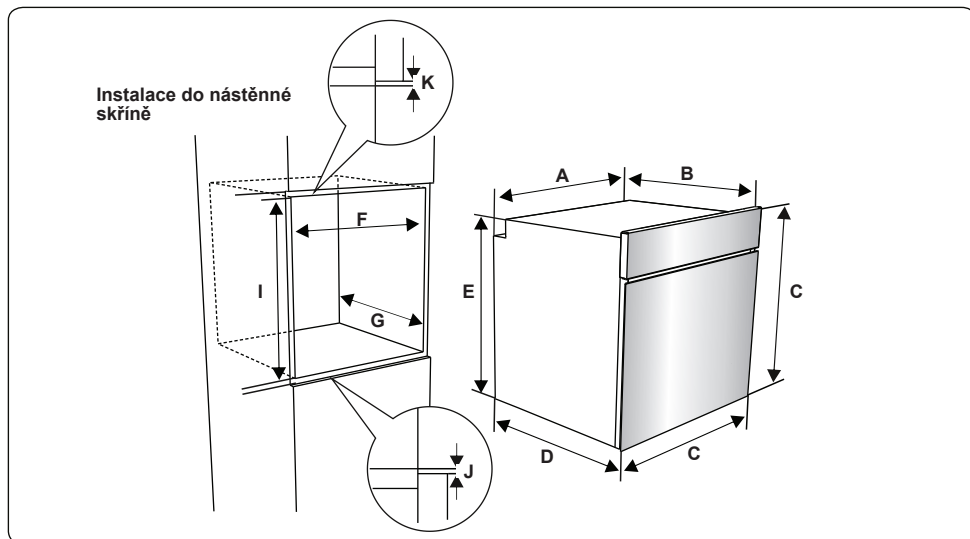

Po napojení elektroinstalace zatlačte zepředu na troubu a zasuňte ji do skříně. Otevřete dveře trouby a do otvorů v rámu trouby zasuňte 2 šrouby. Zatímco se rám produktu dotýká dřevěného povrchu skříně, šrouby utáhněte.

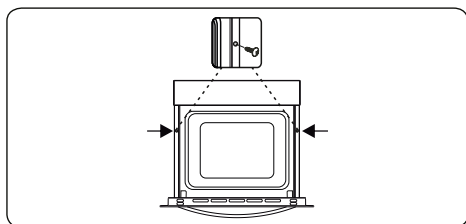

### 2.3 NAPOJENÍ ELEKTROINSTALACE A BEZPEČNOST

**VAROVÁNÍ:** Elektroinstalaci tohoto spotřebiče musí provést zaměstnanec autorizovaného servisu nebo kvalifikovaný elektrikář v souladu s pokyny v tomto průvodci a v souladu s platnými směnicemi.

**VAROVÁNÍ: TENTO SPOTŘEBIČ MUSÍ BÝT UZEMNĚNÝ.**

- Před zapojením spotřebiče do sítě je nutné zkontrolovat, že jeho provozní napětí (vyražené na identifikačním štítku spotřebiče) odpovídá napětí dané sítě a že elektrické vedení je schopné zvládnout jmenovitý výkon spotřebiče (taktéž uvedený na identifikačním

štítku).

- Během instalace používejte výhradně izolované kabely. Nesprávné zapojení může váš spotřebič poškodit. Pokud je kabel pro zapojení spotřebiče do sítě poškozený a je třeba ho vyměnit, musí výměnu provést kvalifikovaná osoba.
- Nepoužívejte adaptéry, rozdvójky a/ nebo prodlužovací kabely.
- Zapojovací šňůra se nesmí dostat do blízkosti horkých částí spotřebiče a nesmí se ohýbat nebo mačkat. Jinak může dojít k jejímu poškození a ke zkratu.
- Pokud není spotřebič napojený ke zdroji pomocí zástrčky, musí být použitý jistič s odpojením všech pólů (s kontaktním prostorem alespoň 3 mm), aby byla splněna bezpečnostní nařízení.
- Tento spotřebič je navržen na dodávku. Pokud je vaše dodávka energie jiná, kontaktujte pracovníka autorizovaného servisu nebo kvalifikovaného elektrikáře.
- Napájecí kabel (H05VV-F) musí být dostatečně dlouhý na to 220-240V. Aby s ním bylo možné spotřebič zapojit i tehdy, když stojí před skříní.
- Přesvědčte se, že jsou všechny spoje dostatečně dotažené.
- Upevněte napájecí kabel kabelovou svorkou a zavřete kryt.

- Napojení svorkovnice je umístěno na skříni svorkovnice.

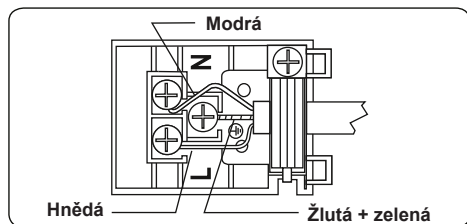

### 3. VLASTNOSTI PRODUKTU

**Důležité:** Technické parametry produktu se liší a vzhled vašeho produktu se může lišit od níže uvedených obrázků.

#### Seznam komponent

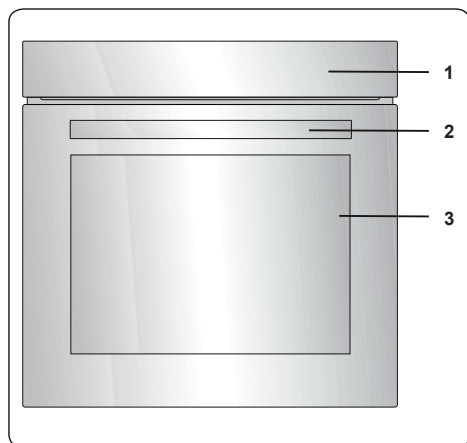

1. Ovládací panel
2. Rukojeť dvířek trouby
3. Dvířka trouby

#### Ovládací panel

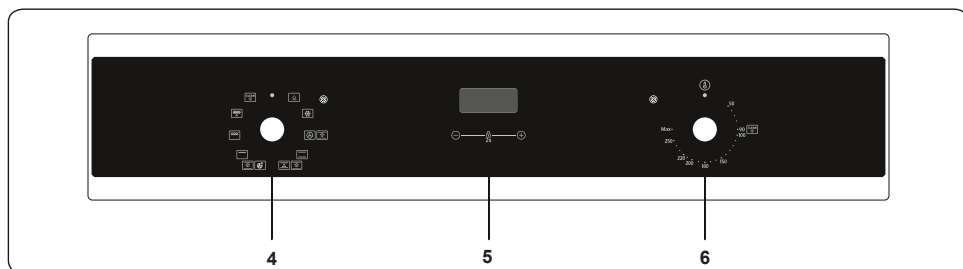

4. Knoflík pro ovládání trouby
5. Časovač
6. Knoflík termostatu trouby

## 4. POUŽITÍ PRODUKTU

### 4.1 OVLÁDACÍ NÁSTROJE TROUBY

#### Knoflík pro ovládání trouby

Otočte knoflík trouby na symbol požadované funkce pečení. Podrobnosti o různých funkcích naleznete v části „Funkce trouby“.

#### Knoflík termostatu v troubě

Až zvolíte funkci pečení, otáčejte tímto knoflíkem a nastavte požadovanou teplotu. Kontrolka termostatu se rozsvítí pokaždé, když je termostat zapnutý, aby se trouba zahřála nebo si udržela teplotu.

#### Funkce trouby

\* Funkce vaší trouby se mohou v závislosti na modelu produktu lišit.

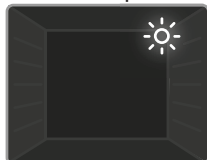

#### Světlo v troubě:

Zapne se pouze světlo v troubě. Zůstane rozsvícené po celou dobu přípravy jídla.



#### Funkce

#### rozmrazování:

Rozsvítí se výstražné kontrolky trouby a spustí se ventilátor. Chcete-li použít funkci rozmrazování,

umístěte zmražené jídlo do trouby na třetí patro odspodu. Doporučuje se, abyste pod rozmrazované jídlo dali plech, do kterého zachytíte vodu vzniklou v důsledku rozmrazování. Tato funkce vaše jídlo neuvaří ani neupeče, pouze pomůže s jeho rozmrazením.

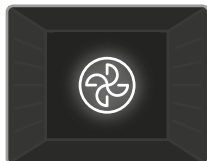

#### Funkce Turbo:

Zapne se termostat trouby a rozsvítí se kontrolky trouby, spustí se kruhové topné těleso a ventilátor. Díky turbo funkci se teplo v troubě

rozptýlí rovnoměrně, aby se rovnoměrně propekly pokrmy na všech patrech trouby. Doporučujeme, abyste troubu předehřivali zhruba 10 minut.

V této funkci můžete použít páru. Více informací naleznete v textu „Používání funkce páry“.



#### Statická funkce

**pečení:** Zapne se termostat a výstražné kontrolky trouby a spustí se spodní a horní topná tělesa. Statická funkce

přípravy pokrmů vyzařuje teplo a zajišťuje rovnoměrnou přípravu pokrmu. Je ideální pro přípravu pečiva, koláčů, zapečených těstovin, lasagni a pizzy. Při této funkci se doporučuje troubu předehřívát po dobu 10 minut a připravovat pokrm pouze na jednom patře.



#### Funkce ventilátoru:

Zapne se termostat a rozsvítí se kontrolky trouby, spustí se horní a spodní topná tělesa a ventilátor. Tato funkce je užitečná při

pečení sladkého pečiva. Pečení provádí spodní a horní topné těleso v troubě a ventilátor zajišťující proudění vzduchu v troubě, což má na jídlo mírně grilovací účinek. Doporučujeme, abyste troubu předehřivali zhruba 10 minut.

V této funkci můžete použít páru. Více informací naleznete v textu „Používání funkce páry“.

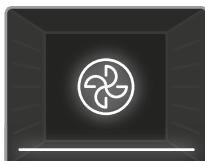

#### Funkce Pizza:

Zapne se termostat trouby a rozsvítí se kontrolky trouby, spustí se kruhové a spodní topné těleso a ventilátor. Tato funkce

je ideální k rovnoměrnému krátkému upečení potravin, například pizzy. Zatímco ventilátor rovnoměrně rozptýluje teplo v troubě, spodní topné těleso zajišťuje upečení těsta.

V této funkci můžete použít páru. Více informací naleznete v textu „Používání funkce páry“.

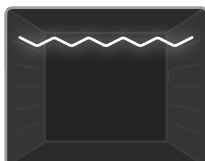

#### Funkce grilu:

Zapne se termostat trouby a výstražné kontrolky trouby, spustí se topné těleso grilu. Tato funkce se používá ke grilování a opékání

potravin. Použijte horní patra trouby. Drátěnou mřížku lehce potřete olejem, aby se na ni nepřichytilo jídlo – to umístíte doprostřed mřížky. Pod pokrm vždy umístíte plech, který zachytí kapky oleje nebo tuku. Doporučujeme, abyste troubu předehřivali zhruba 10 minut.

**Varování:** Během grilování musí být dveře trouby zavřené a teplotu trouby je třeba nastavit na 190°C.

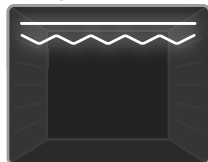

**Funkce rychlejšího grilování:** Zapne se termostat a výstražné kontrolky trouby. Spustí se gril a horní topné těleso. Tato funkce se používá k rychlejšímu

grilování a ke grilování pokrmů s větší plochou povrchu, jako je například maso. Použijte horní patra trouby. Drátěnou mřížku lehce potřete olejem, aby se na ni nepřichytilo jídlo – to umístíte doprostřed mřížky. Pod pokrm vždy umístíte plech, který zachytí kapky oleje nebo tuku. Doporučujeme, abyste troubu předehřivali zhruba 10 minut.

**Varování:** Během grilování musí být dveře trouby zavřené a teplotu trouby je třeba nastavit na 190°C.

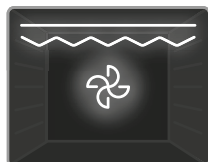

**Funkce dvojitého grilu a ventilátoru:** Zapne se termostat trouby a rozsvítí se kontrolky trouby, spustí se gril, horní topné těleso a ventilátor. Tato

funkce se používá k rychlejšímu grilování silnějších pokrmů nebo ke grilování pokrmů s větší plochou povrchu. Aby se zajistilo rovnoměrné pečení, spustí se horní topné prvky, gril a ventilátor. Použijte horní patra trouby. Drátěnou mřížku lehce potřete olejem, aby se na ni nepřichytilo jídlo – to umístíte doprostřed mřížky. Pod pokrm vždy umístíte plech, který zachytí kapky oleje nebo tuku. Doporučujeme, abyste troubu předehřivali zhruba 10 minut.

**Varování:** Během grilování musí být dveře trouby zavřené a teplotu trouby je třeba nastavit na 190°C.



**Funkce čištění parou** Nastavte funkci trouby a termostatu na symbol čištění parou. Do malého zásobníku na dně trouby nalijte 200–250 ml vody (zhruba 1 hrnek). Čištění parou trvá asi 30–60 minut a připraví troubu tak, abyste ji mohli snadno vyčistit.

## 4.2 TABULKA PRO PŘÍPRAVU JÍDEL

Funkce	Pokrm			
			°C	min.
Statická příprava	Listové těsto	1 - 2	170–190	35–45
	Koláč/dort	1 - 2	170–190	30–40
	Čajové pečivo	1 - 2	170–190	30–40
	Dušené maso	2	175–200	40–50
Větrák	Kuře	1 - 2	200	45–60
	Listové těsto	1 - 2	170–190	25–35
	Koláč/dort	1 - 2 - 3	150–170	25–35
	Čajové pečivo	1 - 2 - 3	150–170	25–35
	Dušené maso	2	175–200	40–50
Turbo	Kuře	1 - 2	200	45–60
	Listové těsto	1 - 2 - 3	170–190	35–45
	Koláč	1 - 2 - 3	150–170	30–40
	Čajové pečivo	1 - 2 - 3	150–170	25–35
Gril	Dušené maso	2	175–200	40–50
	Masové kuličky	4	200	10–15
	Kuře	*	190	50–60
	Plátky masa	3 - 4	200	15–25
	Beefsteak	4	200	15–25

\* Pokud můžete, připravujte na grilovací jehle.



### 4.3 PRO FUNKCI PÁRY

Potravina	Funkce	Pozice police	Teplota (°C)	Množství vody (ml)	Doba přidání vody (min.)	Doba vaření (min) (přibl.)	Hmotnost (přibližná hmotnost jídla v gramech)
Chléb	Funkce ventilátoru + páry	3	200	100	Před spuštěním trouby	30-50	820
Zapékané těstoviny	Funkce ventilátoru + páry	3	200	200	Před spuštěním trouby	30-40	1500
Brambora	Funkce ventilátoru + páry	3	200	250	Před spuštěním trouby	45-60	500
Kuře	Turbo+pára	3	220	200	Před spuštěním trouby	60-70	2000
Steak	Funkce ventilátoru + páry	3	180	300	Před spuštěním trouby	100-110	1000
Mražená pizza	Pizza+pára	1	200	200	Před spuštěním trouby	10-15	400-600
Čerstvá pizza	Pizza+pára	1	275 (Max)	200	Před spuštěním trouby	5-10	200-350
Drobné pečivo	Pizza+pára	3	180	200	Před spuštěním trouby	20-30	600-1000
Lístové těsto	Pizza+pára	3	180	200	Před spuštěním trouby	20-30	650-1000



**Důležité:** Vyše uvedené časy byly získány v laboratorních podmínkách a mohou se lišit v závislosti na vstupním napětí a na množství připravovaného jídla.



**Důležité:** Před vařením pizzy/zmrazené čerstvé pizzy vždy předehejte. Během předežívání položte plech na 1. rošt



**Důležité:** Nepřidávejte vodu do nádržky, když je trouba horká.



**Důležité:** Teploty a časy ve vyše uvedené tabulce vaření byly testovány v našich laboratořích a tyto hodnoty jsou; může se lišit v závislosti na kvalitě, množství, teplotě vařeného materiálu a použitým síťovým napětím.

#### 4.4 POUŽITÍ DIGITÁLNÍ MINUTKY S DOTYKOVÝM OVLÁDÁNÍM

##### Nastavení času

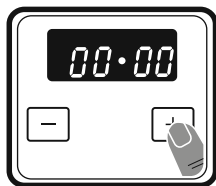

1. Stiskněte zároveň tlačítka „+“. Displej začne blikat.

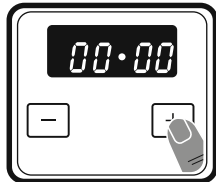

2. Dokud tečka na displeji bliká, nastavte čas pomocí tlačítek „+“ a „-“.

##### Zámek tlačítek

Zámek tlačítek se automaticky aktivuje poté, co se po dobu 5 vteřin nepoužije časovač. Tlačítka časovače odemknete současným stisknutím a podržením tlačítek „+“ a „-“ po dobu 3 sekund. Poté lze provést požadovanou operaci.

##### Nastavení času zvukového upozornění

Čas zvukového upozornění lze nastavit na jakoukoli dobu mezi 0:00 a 23:59 hodinami. Čas zvukového upozornění slouží pouze k upozornění. Při této funkci se trouba nespustí.

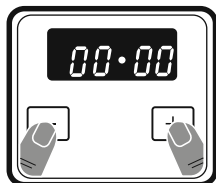

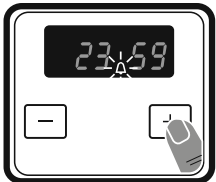

1. Stiskněte zároveň tlačítka „+“ a „-“. Symbol  začne blikat a zobrazí se „00“.

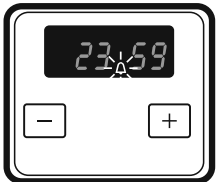

2. Dokud bliká , nastavte pomocí tlačítek „+“ a „-“ požadovaný časový úsek.



3. Symbol  zůstane svítit, čas se uloží a bude nastaveno upozornění.

Když se časovač dostane na nulu, ozve se zvukové upozornění a na displeji bude blikat symbol . Zvukové varování zastavíte stisknutím libovolného tlačítka, následně symbol  z obrazovky zmizí. Symbol zmizí, ale trouba bude dále zapnutá. Troubu můžete vypnout pomocí vypínacího tlačítka a ovládacích prvků.

##### Nastavení zvuku

Pokud budete chtít upravit hlasitost zvukového upozornění, když je zobrazený aktuální čas, stiskněte a podržte tlačítko „-“ na 1–2 vteřiny, dokud se neozve zvukový signál. Poté se při každém stisknutí tlačítka „-“ ozve jiný zvukový signál. Existují tři různé typy zvukového signálu. Vyberte požadovaný zvuk a netiskněte žádná další tlačítka. Vybraný zvukový signál se po chvíli uloží.

#### 4.5 PŘÍSLUŠENSTVÍ

##### Hluboký plech

Hluboký plech se nejlépe hodí pro přípravu dušených pokrmů.

Postavte plech na kteroukoli mřížku a zasuňte ho až na konec.

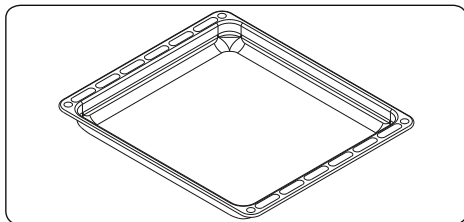

##### Mělký plech

Mělký plech se nejlépe hodí pro přípravu pečiva.

Postavte plech na kteroukoli mřížku a zasuňte ho až na konec.

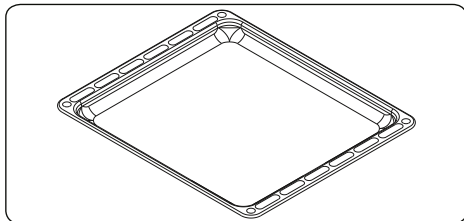

##### Drátěná mřížka

Drátěná mřížka se nejlépe hodí na grilování

nebo zpracování potravin v nádobách vhodných do trouby.

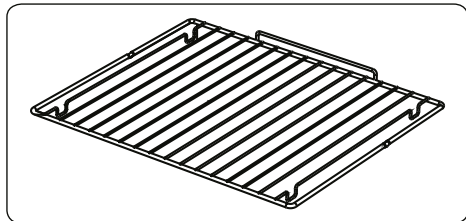

### **VAROVÁNÍ**

Mřížku umístěte správně na libovolné odpovídající patro uvnitř trouby a zasuňte ji až nakonec.

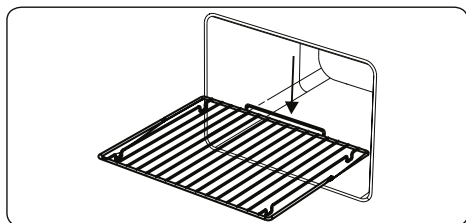

### **Kolektor na vodu**

Někdy může při vaření vznikat na vnitřním skle dvířek trouby kondenzace. Nejedná se o poruchu produktu.

Otevřete dvířka trouby do pozice na grilování a nechte je takto 20 vteřin.

Voda steče do kolektoru na vodu.

Nechte troubu zchladnout a utřete vnitřní část dvířek suchou utěrkou. Tento proces se musí pravidelně opakovat.

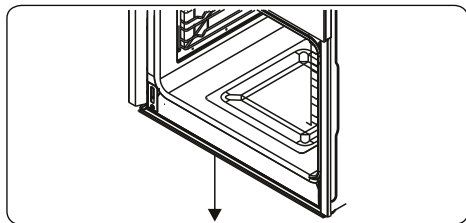

## **5. ČIŠTĚNÍ A ÚDRŽBA**

### **5.1 ČIŠTĚNÍ**

**VAROVÁNÍ:** Než začnete spotřebič čistit, vypněte ho a počkejte, až vychladne.

### **Všeobecné pokyny**

- Než na spotřebič použijete nějaký čisticí materiál, zkontrolujte, zda je k tomu vhodný a je doporučený výrobcem.
- Použijte krémové nebo tekuté čisticí přípravky, které neobsahují malé částice. Nepoužívejte leptavé (korozivní) krémy, abrazivní čisticí prášky, hrubé drátěnky ani tvrdé nástroje. Mohly by poškodit povrchy spotřebiče.
-  Nepoužívejte čisticí prostředky s obsahem drobných částicetek. Ty by mohly poškrábat skleněné, smaltované nebo natřené části spotřebiče.
- Pokud na spotřebiči přeteče tekutina, ihned ji otřete, aby nedošlo k poškození částí.

•  Žádnou část spotřebiče nečistěte parním čistěčem.

### **Čištění vnitřního prostoru**

- Vnitřní prostor smaltovaných trub je nejlepší čistit, dokud jsou teplé.
- Po každém použití troubu vytřete měkkým hadrem namočeným ve vodě s čisticím prostředkem. Poté ji znovu otřete mokřým hadrem a vysušte.
- K občasnému kompletnímu vyčištění trouby může být potřeba tekutý čisticí prostředek.

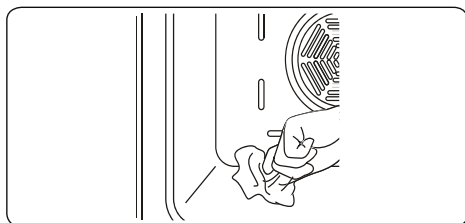

### **Pyrolytické čištění**

**VAROVÁNÍ:** Před aktivací funkce pyrolytického čištění odstraňte nadměrné znečištění a ujistěte se, že je trouba prázdná. Nenechávejte nic uvnitř trouby – například drátěné mřížky, plechy nebo podpěry (pokud je trouba má), protože by se během pyrolytického čištění mohly poškodit.

- Prostor trouby je ošetřen speciálním smaltem odolným vůči vysokým teplotám. Během procesu pyrolytického čištění může teplota v prostoru trouby dosáhnout zhruba 475 °C.

- Pro vaši bezpečnost se dvířka trouby automaticky uzamknou a zůstanou uzamčená po celou dobu pyrolytického čištění. Po dokončení čištění se spustí chladicí ventilátor a trouba zůstane uzamčená až do zchladnutí.
- Po každém pečení nebo cyklu pyrolytického čištění se doporučuje troubu otřít houbičkou namočenou do teplé vody.
- Během pyrolytického čištění může docházet k uvolňování zápachu a výparů, protože se při tomto čištění ničí zbytky jídla uvnitř trouby. To je normální. Výpary z trouby mohou být smrtelné pro ptactvo, děti a domácí zvířata, takže je udržujte mimo dosah.
- Prostor, kde se trouba nachází, se třeba udržovat odvětrávaný, obzvláště během pyrolytického čištění. Dveře vedoucí do tohoto prostoru je třeba zavřít, aby jimi nemohly procházet pachy a výpary.

### Čištění skleněných částí

- Skleněné části spotřebiče čistěte pravidelně.
- Na vnitřní i vnější skleněné části použijte čistič skla. Poté je důkladně opláchněte a osušte suchým hadrem.

### Čištění nerezových částí (pokud je spotřebič má)

- Nerezové části spotřebiče čistěte pravidelně.
- Otřete nerezové části měkkým hadrem namočeným pouze do vody. Poté je důkladně osušte suchým hadrem.

 Nečistěte nerezové části, dokud jsou ještě horké po přípravě pokrmů.

 Nenechávejte na nerezových částech delší dobu ocet, kávu, mléko, sůl, vodu, nebo citronovou či rajčatovou šťávu.

### Čištění částí s nátěrem (pokud je spotřebič má)

- Skvrny od rajčat, rajčatového protlaku, kečupu, citronu, olejových derivátů, mléka, jídel s cukrem, slazených nápojů a kávy se musí ihned očistit hadrem namočeným do teplé vody. Pokud tyto skvrny hned neočistíte a zaschnou na povrchu, NESMÍ se odírat tvrdými předměty (hranatými předměty, ocelovými nebo plastovými drátěnkami, houbičkami s hrubým

povrchem) ani čisticími prostředky s vysokým obsahem alkoholu, odstraňovači skvrn, odmašťovači nebo abrazivními chemikáliemi. Jinak na povrchu s práškovým nátěrem může dojít ke korozi a vzniku skvrn. Výrobce neponese zodpovědnost za žádné škody způsobené nevhodnými čisticími prostředky nebo postupy.

### Odstranění vnějšího skla

Před čištěním musíte sklo dvířek trouby odstranit, jak vidíte níže.

1. Zatlačte sklo ve směru **A** a uvolněte ho z upevňovací svorky (**x**). Zatáhněte za sklo ve směru **A**.

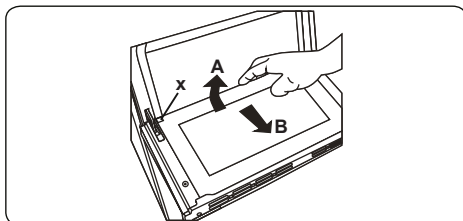

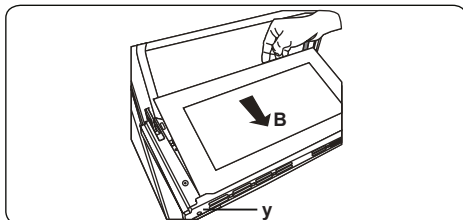

Vrácení vnějšího skla na místo:

2. Zatlačte na sklo směrem k upevňovací svorce a pod ni (**y**) ve směru **B**.

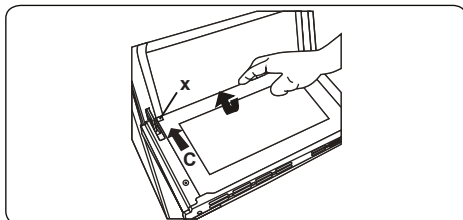

3. Usadte sklo pod upevňovací svorku (**x**) ve směru **C**.



 Pokud jsou dvířka trouby z trojitého skla, lze třetí vrstvu skla vyndat stejným způsobem jako druhou vrstvu skla.

### Odstranění dvířek trouby

Než začnete čistit dvířka trouby, musíte je sundat, jak vidíte

níže.

### 1. Otevřete dvířka trouby.

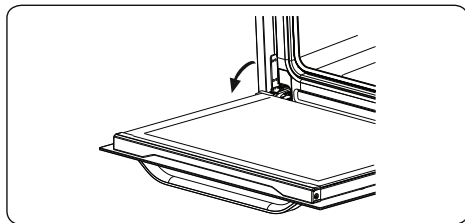

### 2. Otevřete západku (a) (pomocí šroubováku) až na koncovou pozici.

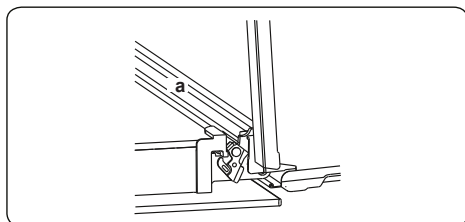

### 3. Dejte dvířka do téměř uzavřené pozice a zatažením dvířek směrem k sobě je sundejte.

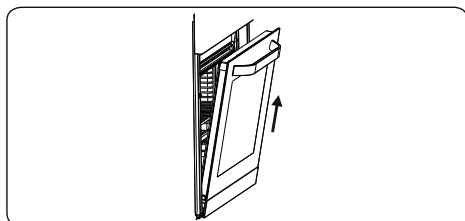

## 5.2 ÚDRŽBA

**VAROVÁNÍ:** Údržbu tohoto spotřebiče smí provádět pouze zaměstnanec autorizovaného servisu nebo kvalifikovaný technik.

### Výměna lampy trouby

**VAROVÁNÍ:** Než začnete spotřebič čistit, vypněte ho a počkejte, až vychladne.

- Sundejte skleněnou čočku a odstraňte žárovku.
- Vložte novou žárovku (odolnou teplotám do 300 °C) namísto staré žárovky (230 V, 15–25 Watt, typ E14).
- Vraťte na místo skleněnou čočku. Trouba je nyní připravena k použití.
- Výrobek obsahuje světelný zdroj

energetické třídy G.

- Světelný zdroj nemůže být nahrazen koncovým uživatelem. Je zapotřebí prodejný servis.
- Přiložený světelný zdroj není určen k použití v jiných aplikacích.

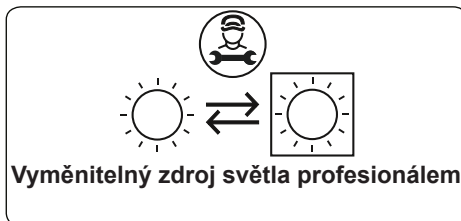

**Vyměnitelný zdroj světla profesionálem**

**VAROVÁNÍ:** Lampa je navržena speciálně pro použití v domácích kuchyňských spotřebičích. Není vhodná pro osvětlení místnosti v domácnosti.

- Vodní kámen usazený na dně trouby se nepokoušejte seškrabovat. Mohlo by dojít k poškození dna trouby.
- Abyste případný vodní kámen na dně trouby rozpustili, nalijte na dno 200–250 ml bílého octa s kyselostí nepřesahující 6 % a nechte ho působit 30 minut. Tento postup opakujte po každém 2. nebo 3. použití. Pak o vyčistíte vlhkým hadrem.,

## 6. ODSTRAŇOVÁNÍ POTÍŽÍ A PŘEPRAVA

### 6.1 ODSTRAŇOVÁNÍ POTÍŽÍ



Pokud i po použití těchto základních kroků pro odstraňování potíží budou potíže se spotřebičem přetrvávat, kontaktujte personál autorizovaného servisu nebo kvalifikovaného technika.

Problém	Možná příčina	Řešení
Troubu nejde zapnout.	Je vypnutý proud.	Zkontrolujte, zda je v pořádku dodávka energie. Zkontrolujte také, zda fungují ostatní kuchyňské spotřebiče.
Spotřebič nehřeje nebo se nezahřívá trouba.	Je nesprávně nastavená teplota trouby. Dvířka trouby zůstala otevřená.	Zkontrolujte, že teplota trouby je pomocí ovládacího knoflíku správně nastavená.
Světlo v troubě (pokud v ní je) nesvítí.	Porucha lampy. Elektrina je vypnutá nebo odpojená.	Vyměňte žárovku dle pokynů. Přesvědčte se, že je zapnutá elektrická zásuvka.
Pokrm je nerovnoměrně upečený.	Patra trouby jsou nesprávně nastavená.	Zkontrolujte, zda jste dle doporučení správně nastavili teplotu a umístili patra trouby. Neotvírejte příliš často dvířka trouby, pokud nepřipravujete jídla, která je potřeba otáčet. Pokud otevřete dvířka trouby, vnitřní teplota se sníží, což může mít vliv na výsledky přípravy jídla.
Tlačítka časovače nelze správně stisknout.	Mezi tlačítka se něco zachytilo. Dotykový model: v ovládacím panelu je vlhkost. Je nastavená funkce zámku tlačítek.	Odstraňte nečistoty zachycené v tlačítku a zkuste to znovu. Odstraňte vlhkost a zkuste to znovu. Zkontrolujte, zda je nastavená funkce zámku tlačítek.
Ventilátor trouby (pokud ho trouba má) je hlučný.	Patra trouby vibrují.	Zkontrolujte, zda trouba stojí rovně. Zkontrolujte, zda pečící plechy/nádoby nevibrují nebo nejsou v kontaktu se zadním panelem trouby.

### 6.2 PŘEPRAVA

Pokud budete produkt potřebovat přepravit jinam, použijte originální obalové materiály a přenášejte ho v originální krabici. Řiďte se pokyny pro přepravu uvedenými na obalu. Všechny volné části přilepte páskou k produktu, abyste zabránili poškození produktu během přepravy.

Pokud nemáte originální balení, zajistěte přepravní box, ve kterém bude spotřebič – obzvláště jeho externí povrchy – chráněn před vnějšími riziky poškození.

## 7. TECHNICKÉ ÚDAJE

### 7.1 INFORMAČNÍ LIST O ENERGETICKÉ ÚČINNOSTI

Značka		<b>Brandt</b>
Model		BOH1224X - BOH1224BB
Typ trouby		ELEKTŘINA
Hmota	kg	31.0
Index spotřeby energie - běžný		105.8
Index spotřeby energie - vynucený		94.2
Energetická třída		A
Spotřeba energie (elektřina) - běžná	kWh/cyklus	0.91
Spotřeba energie (elektřina) - vynucená	kWh/cyklus	0.81
Počet otvorů		1
Zdroj tepla		ELEKTŘINA
Objem	l	73
Tato trouba splňuje EN 60350-1		
Tipy pro úsporu energie		
Trouba		
- Jídla vařte společně, je-li to možné.		
- Zkratejte dobu předehřívání.		
- Dobu vaření neprodlužujte.		
- Na konci vaření nezapomeňte troubu vypnout.		
- Během vaření troubu neotevírejte.		

# ***Brandt***

Výhradní distributor značky Brandt pro Českou republiku:

ELMAX STORE, a.s.

Topolová 777/2,

735 42 Těrlicko,

Česká republika

Záruční a pozáruční servis:

tel.: +420 599 529 251

email: [hlaseni.reklamaci@elmax.cz](mailto:hlaseni.reklamaci@elmax.cz)

Prodej náhradních dílů:

tel: +420 599 529 250

email: [servis@elmax.cz](mailto:servis@elmax.cz)

[www.brandt.cz](http://www.brandt.cz)

**52434513**

