

Brandt

CZ



NÁVOD K POUŽITÍ CZ

Kombinovaná
mikrovlnná trouba

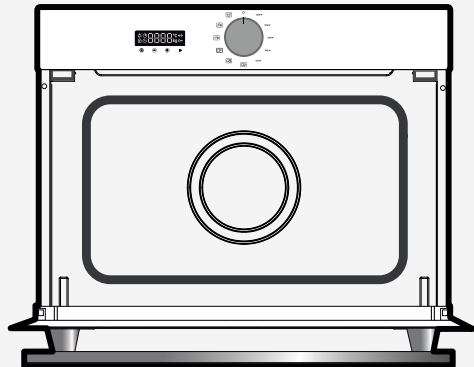

BKC7154

ORIGINE
FRANCE®
GARANTIE

BV Cert. 6011825

Vážená zákaznice, vážený zákazníku,

zakoupil/a jste výrobek značky **BRANDT** a my Vám tímto chceme poděkovat za projevenou důvěru.

Když jsme tento výrobek navrhovali a vyráběli, mysleli jsme při tom na Vás, na Váš způsob života, Vaše potřeby, aby co nejlépe vyhovoval Vaším očekáváním. Vložili jsme do něj veškeré naše know-how, inovativní nápady a vášně, která nás pohání už 60 let.

Protože se chceme neustále zlepšovat a vyhovět Vaším požadavkům, je Vám k dispozici náš spotřebitelský servis, kde Vám odpoví na všechny otázky či návrhy.

Můžete se také připojit na naše internetové stránky www.brandt.cz, kde naleznete všechny novinky a také užitečné a doplňující informace.

Společnost BRANDT je šťastná, že s Vámi bude každý den, a přeje Vám, abyste ze zakoupeného zboží měl/a co největší užitek.

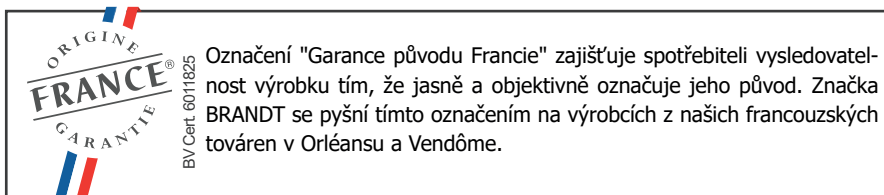

Důležité:

Před uvedením spotřebiče do provozu si pozorně přečtete tuto příručku, abyste se mohli rychleji seznámit s jeho obsluhou.



Bezpečnostní pokyny	5
Životní prostředí	8
Instalace spotřebiče	9
Výběr místa a instalace spotřebiče	9
Elektrické připojení	10
Popis spotřebiče	11
Displej a ovládací tlačítka	11
Princip fungování	12
Příslušenství	12
Používání spotřebiče	14
Nastavení	14
MENU nastavení	15
Režimy vaření	16
Zahájení procesu vaření	17
Automatické funkce	18
Tradiční funkce vaření	18
Využití tradičních funkcí vaření	19
Údržba spotřebiče	20
Čištění interiéru a exteriéru	20
Závady a jejich řešení	20
Poprodejní servis	21
Servis spotřebiče	21
Pomůcka pro vaření	22
Testy funkčnosti	22
Kontakty a informace	23



POZORNĚ SI PŘEČTĚTE DŮLEŽITÉ BEZPEČNOSTNÍ POKYNY A UCHOVEJTE JE PRO BUDOUCÍ POUŽITÍ.

Tento návod je k dispozici ke stažení na internetových stránkách značky.

Důležité upozornění:

Než přístroj spustíte, pozorně si přečtete tento montážní návod, abyste se rychleji seznámili s jeho funkcemi. Tento návod k použití uschovejte u přístroje. Pokud přístroj prodáte nebo předáte jiné osobě, zajistěte, aby s přístrojem obdržela i návod k použití.

S těmito pokyny se prosím seznamte před instalací a použitím přístroje. Jsou sepsány pro Vaši bezpečnost a bezpečnost dalších osob.

— Toto zařízení je určeno pro použití v domácích a podobných prostředích, jako jsou: Kuchyňské kouty určené pro pracovníky obchodů, kanceláří a dalších profesionálních zařízení. Farmy. Používání u klientů v hotelích, motelích a dalších ubytovacích zařízeních; zařízení typu hostinských pokojů.

— Děti do 8 let věku a osoby s omezenými fyzickými,

smyslovými nebo mentálními schopnostmi nebo osoby s nedostatečnou zkušeností či znalostmi mohou toto zařízení používat pouze tehdy, pokud jsou pod dohledem nebo obdrží předchozí informace o používání zařízení a pochopí případná rizika. Děti si nesmějí hrát se zařízením. Postup čištění a údržby nesmí provádět děti bez dozoru.
— Dávejte pozor, aby si se spotřebičem nehrály děti.

UPOZORNĚNÍ: Přístroj a jeho dostupné části jsou při používání teplé. Dávejte pozor, abyste se nedotkli topných těles uvnitř trouby. Děti do 8 let věku musejí být udržovány v bezpečné vzdálenosti, nebo musejí být pod stálým dohledem.

Pro kohokoliv jiného než kompetentní osobu je nebezpečné provádět údržbové nebo servisní práce vyžadující sejmutí krytu, který



chrání před vystavením energii mikrovln.

Tekutiny nebo jiné potraviny nesmí být ohřívány v hermeticky uzavřených nádobách, protože by mohly explodovat.

Funguje-li trouba v kombinovaném režimu, doporučujeme, aby ji děti z důvodu vysoké teploty používaly pouze pod dohledem dospělých.

— Používejte výhradně nádoby vhodné pro použití v mikrovlnných troubách.

— Při ohřívání pokrmů v plastových nebo papírových nádobách na troubu dohlížejte, aby nedošlo ke vznícení.

— Objeví-li se kouř, vypněte nebo odpojte troubu a nechte dvířka zavřená, aby se uhasily případné plameny.

— Ohřívání nápojů v režimu mikrovlnného ohřevu může způsobit náhlé i pozdější vykypění vroucího nápoje, je tedy třeba s nádobou manipulovat velmi opatrně.

— Obsah sacích lahví a nádobek s dětskými výživami promíchejte nebo protřepejte a před konzumací zkontrolujte teplotu tak, aby nedošlo k

popálení.

— Při mikrovlnném ohřevu potravin nebo nápojů nepoužívejte kovové nádoby.

— Nedoporučujeme vařit v mikrovlnné troubě vejce ve skořápce a ohřívát celá vejce natvrdo, protože hrozí riziko exploze, a to i po uvaření.

— Tento přístroj je zkonstruován pro vaření se zavřenými dveřmi.

— Mikrovlnná trouba je určena k ohřívání potravin a nápojů.

Sušení potravin nebo prádla a nahřívání vyhříváných polštářů, bačkor, mycích houbiček, mokrého prádla a jiných podobných předmětů může způsobit poranění, vznícení nebo požár.



UPOZORNĚNÍ: Jsou-li

kozená dvířka nebo těsnění, trouba nesmí být uvedena do provozu, dokud ji neopraví odborník.

— Doporučuje se pravidelně troubu čistit a odstranit veškeré zbytky potravin.

— Pokud přístroj neudržíte v čistotě, mohl by se jeho povrch poškodit a ovlivnit jeho životnost, což může způsobit nebezpečnou situaci.



— Nepoužívejte zařízení pro parní čištění.

— Na čištění skleněných dvířek trouby nepoužívejte abrazivní čisticí prostředky nebo tvrdé kovové škrabky, protože byste mohli poškrábat jejich povrch a sklo by mohlo prasknout.



Elektrická zásuvka musí být po instalaci přístupná. Musí být umožněno odpojení spotřebiče od napájecí sítě buď prostřednictvím zástrčky v elektrické zásuvce, a nebo začleněním vypínače do pevných vedení v souladu s pravidly instalace. Ochranný vodič (zeleno-žlutý) musí být spojen s uzemňovací svorkou zástrčky v elektrické zásuvce nebo s uzemňovací svorkou zařízení.

Je-li kabel poškozený, musí jej z bezpečnostních důvodů vyměnit výrobce, jeho servisní oddělení nebo oprávněná osoba, aby se předešlo nebezpečí.

Umístěte troubu do nábytku tak, aby byla zajištěna minimální vzdálenost 10 mm od sousedního kusu nábytku. Materiál nábytku, do kterého vestavíte troubu, musí být odolný vůči teplu (nebo musí být povrstvený takovým materiálem). Pro větší stabilitu upevněte troubu 2 šrouby, které zasunete do otvorů určených k tomu účelu.

Tento přístroj musí být instalován ve výšce větší než 850 mm nad podlahou.

Zařízení se nesmí instalovat za ozdobná dvířka, aby nedocházelo k přehřívání.



OCHRANA ŽIVOTNÍHO PROSTŘEDÍ

Obalové materiály tohoto zařízení jsou recyklovatelné. Podílejte se na jejich recyklaci a přispějte tak k ochraně životního prostředí. Likvidujte je v příslušných kontejnerech určených k tomuto účelu.



Váš spotřebič obsahuje i mnoho recyklovatelných materiálů. Je proto označen tímto logem, které vás informuje, že se vyřazené spotřebiče nemají mísit s jiným typem odpadů.

Recyklace spotřebičů, kterou zajišťuje výrobce, se tak provádí za nejlepších podmínek podle evropské směrnice o odpadu elektrických a elektronických zařízení.

Obráťte se na obecní úřad nebo na svého prodejce a zeptejte se na umístění sběrných dvorů pro použité spotřebiče co nejbližší vašemu bydlišti.

Děkujeme vám za spolupráci při ochraně životního prostředí.



UMÍSTĚNÍ A INSTALACE

Na obrázcích jsou uvedeny rozměry skříně, do které se trouba vejde.

Tento spotřebič lze instalovat do sloupu (obr. A a B).

Za tímto účelem vyvrtejte do stěny skříně otvor o průměru 2 mm, aby se zabránilo třískám ve dřevě.

Přípevněte troubu pomocí 2 šroubů.



Poradenství:

Chcete-li mít jistotu, že instalace proběhne v souladu s předpisy, neváhejte se obrátit na odborníka na domácí spotřebiče.

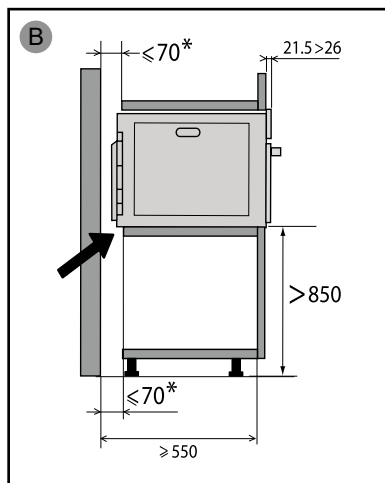
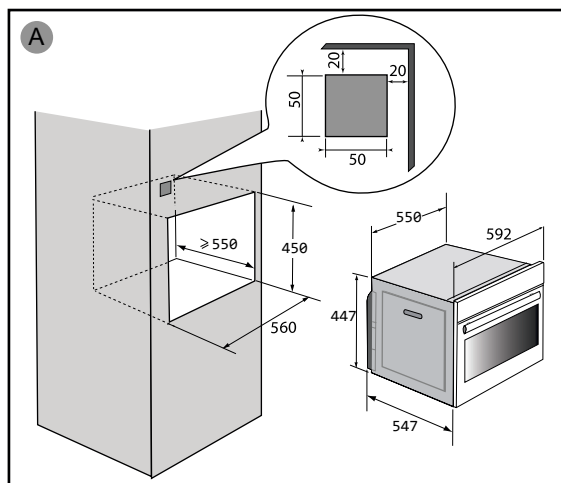

! POZOR:

Tento spotřebič musí být instalován více než 850 mm od podlahy. Lze jej instalovat do komínu, jak je znázorněno na instalačním schématu (obr. A).

Pokud je spodní část korpusu otevřená, musí být prostor mezi stěnou a deskou, na které je mikrovlnka položena maximálně 70 mm* (obr. B).

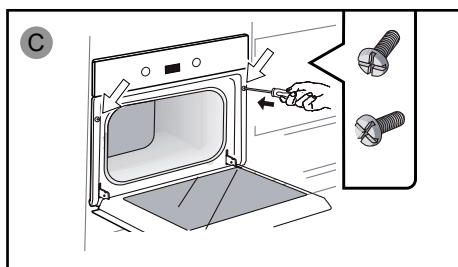



ELEKTRICKÉ PŘIPOJENÍ

Trouba musí být připojena standardním napájecím kabelem se třemi vodiči o průřezu 1,5 mm² (1L + 1N + zem), který musí být připojen k síti 220~240 V prostřednictvím všesměrového odpojovacího zařízení v souladu s instalačními předpisy.



Pozor:

Ochranný vodič (zelenožlutý) je připojen ke konektoru  spotřebiče a musí být připojen k uzemnění instalace. Pojistka instalace musí být 16 A.

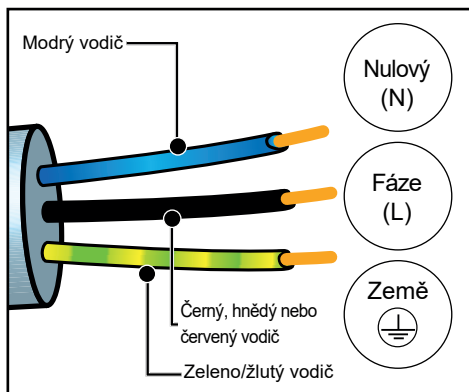

Nemůžeme nést odpovědnost za nehody nebo události způsobené neexistujícím, vadným nebo nesprávným uzemněním nebo nesprávným připojením.

• Před prvním použitím

Zařízení nepoužívejte ihned (počkejte asi 1-2 hodiny) po přemístění z chladného místa na teplé, protože kondenzace vlhkosti může způsobit poruchu.



POPIS SPOTŘEBIČE

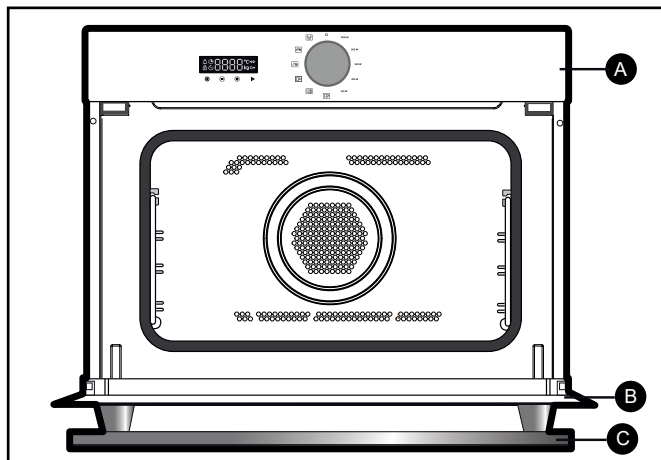

- A** Ovládací panel
- B** Dveře
- C** Madlo

DISPLEJ A OVLÁDACÍ TLAČÍTKA



- Doba vaření
- Konec vaření
- Zámek klávesnice
- Časovač
- g** Hmotnost
- °C** Teplota

• Ovládací tlačítka

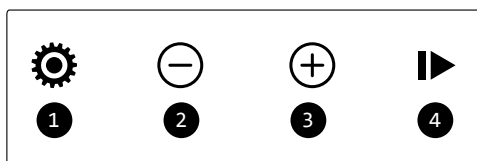

- 1** Nastavení času a doby trvání/menu
- 2** - Tlačítko
- 3** + Tlačítko
- 4** Spuštění/pauza



PRINCIP FUNGOVÁNÍ

Mikrovlny používané k vaření jsou elektromagnetické vlny. Běžně se vyskytují v našem prostředí, stejně jako rádiové vlny, světlo nebo infračervené záření.

Jejich frekvence je v pásmu 2450 MHz.

Jejich chování:

- Odráží se v kovech.
- Procházejí všemi ostatními materiály.
- Jsou absorbovány molekulami vody, tuku a cukru.

Při vystavení potravin mikrovlnám dochází k rychlému rozrušení molekul, což způsobuje ohřev.

Hloubka pronikání vln do jídla je asi 2,5 cm, pokud je jídlo silnější, vaření probíhá vedením jako při tradičním vaření.

Je dobré vědět, že mikrovlny způsobují v potravinách pouhý tepelný jev a že nejsou zdraví škodlivé.

PŘÍSLUŠENSTVÍ

• Bezpečnostní mřížka proti překlopení

Lze ji použít k opékání, opékání nebo grilování. Mřížka se nesmí používat s jinými kovovými nádobami ve funkci mikrovlnná trouba, gril + mikrovlnná trouba nebo ventilátor + mikrovlnná trouba.

Jídlo v hliníkovém tácu však můžete ohřívat tak, že jej od mřížky oddělíte talířem.

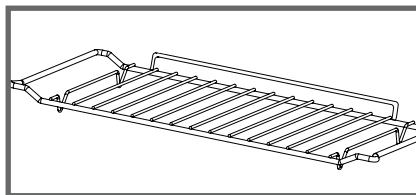

• Smaltovaná víceúčelová mísa, odkapávací miska 45 mm

Lze ji použít zpola naplněnou vodou pro vaření v bain-marie ve funkci otočného ohřevu.

Lze ji použít jako zapékací misku.

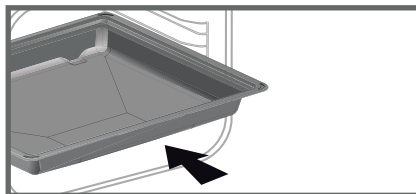

Poznámka:

Dbejte na vycentrování odkapávací misky v bočních rostech, aby nedošlo k narušení proudění vzduchu.

• Mřížka + smaltovaná mísa

Chcete-li péct a sbírat šťávy z pečení, položte mřížku na odkapávací misku.

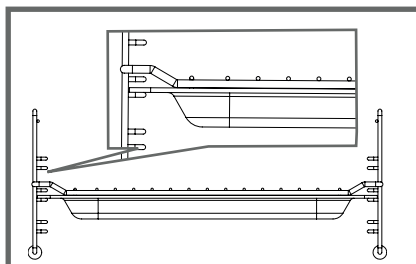



PŘÍSLUŠENSTVÍ

• Boční mřížky

2 závěsné mřížky umožňují používat bezpečnostní mřížku a víceúčelovou misku na 3 úrovních.

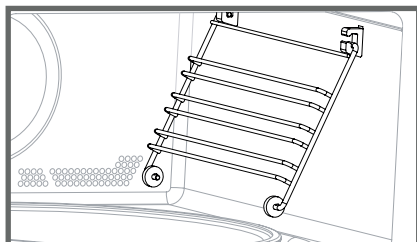

• Otočný talíř

Otočný talíř umožňuje rovnoměrné vaření pokrmů bez nutnosti manipulace.

Lze ji otáčet oběma směry. Pokud se neotáčí, zkontrolujte, zda jsou všechny prvky správně umístěny. Lze ji použít jako zapékací misku. Chcete-li ji vyjmout, zvedněte ji pomocí přístupových ploch v dutině.

Nosič umožňuje otáčení skleněného talíře.

Při demontáži otočného talíře se vyvarujte vniknutí vody do otvoru v hřídeli motoru. Nezapomeňte vyměnit nosič, držák talíře a skleněný otočný talíř.

Nepokoušejte se otáčet skleněný otočný talíř ručně, mohlo by dojít k poškození pohonného systému.

Pokud se skleněný talíř neotáčí správně, zkontrolujte, zda se pod ním nenachází cizí předměty. Když je nosič ve vypnuté poloze, lze používat velké nádoby po celé ploše mikrovlnné trouby. V tomto případě je nutné pánev otočit nebo obsah v polovině programu promíchat.

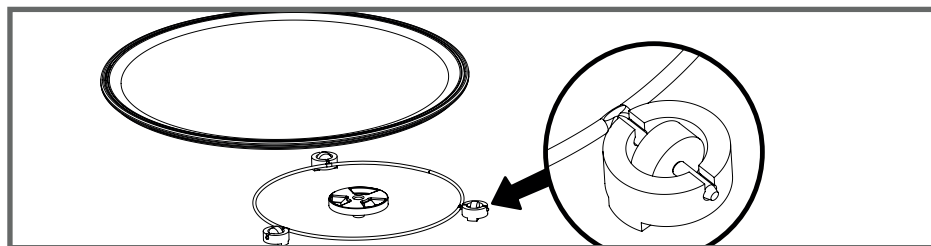



NASTAVENÍ

• Nastavení času

Při zapnutí spotřebiče bliká na displeji 12:00.

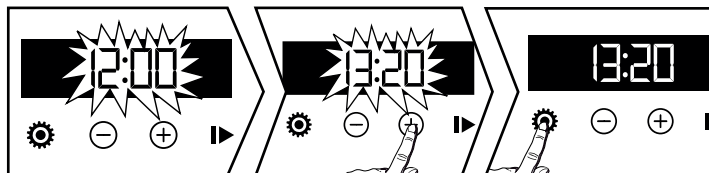

Pomocí tlačítka + nebo - nastavte čas. Potvrďte stisknutím tlačítka ⚙️. V případě výpadku napájení bude čas blikat.

• Změna času

Volič funkcí musí být v poloze 0.

Stiskněte 2x tlačítko ⚙️. Čas začne blikat.

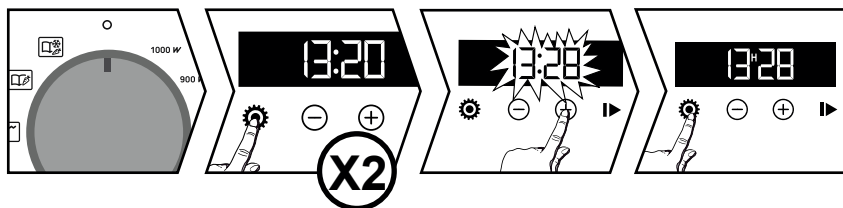

Pomocí tlačítka + nebo - nastavíte požadovaný čas. Upravený čas se po několika sekundách automaticky zaznamená.

• Časovač

Tuto funkci lze použít pouze tehdy, když je trouba vypnutá.

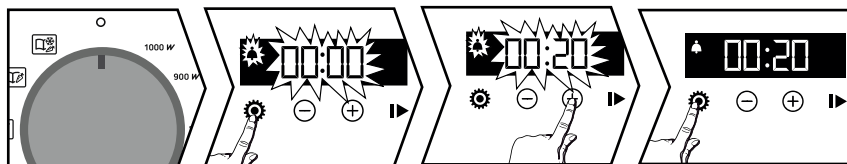

Stiskněte tlačítko ⚙️. Na displeji se zobrazí symbol 📌. Časovač začne blikat.



Tlačítka + a - nastavte časovač. Stiskněte tlačítko ⚙️ pro potvrzení, spustí se odpočítávání. Po uplynutí času zazní zvukový signál. Chcete-li jej zastavit, stiskněte libovolné tlačítko. Na displeji se znovu objeví čas.

Poznámka: Nastavení časovače můžete kdykoli změnit nebo zrušit. Pro zrušení se vraťte do nabídky časovače a nastavte 00:00.



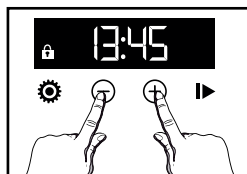

• Zámek klávesnice (dětská pojistka)





Stiskněte současně tlačítka + a -, dokud se nezobrazí symbol  na obrazovce. Chcete-li displej odemknout, stiskněte současně tlačítka + a -, dokud symbol  z obrazovky zmizí.

MENU NASTAVENÍ

Můžete zasahovat do různých parametrů trouby:

Stiskněte a podržte tlačítko  několik sekund, dokud se nezobrazí "MENU" pro vstup do režimu nastavení. Stiskněte tlačítko  a můžete procházet různá nastavení.

Pomocí tlačítek + a - aktivujete nebo deaktivujete různé parametry, viz tabulka níže:

	Aktivace / deaktivace pípání kláves.
	Přepnutí displeje do pohotovostního režimu: V poloze ON se displej po 90 sekundách vypne. V poloze OFF se jas displeje po 90 sekundách sníží.
	Aktivace/deaktivace demo nastavení

Pro ukončení "MENU" stiskněte znovu tlačítko .

ZASTAVENÍ OTOČNÉHO TALÍŘE

Pokud máte pocit, že velikost vašeho pokrmu brání jeho správnému otáčení, naprogramujte během ohřevu funkci zastavení otočného talíře.

Stiskněte tlačítko  a - pro zastavení otáčení skleněného talíře. Zastavení otáčení bude potvrzeno zvukovým signálem.

Chcete-li jej restartovat, stiskněte tlačítko  a - současně. Znovu otáčení potvrdí zvukový signál.



REŽIMY VAŘENÍ

1000W:

Rychlý ohřev nápojů, vody a nádobí obsahujícího velké množství tekutin. Vaření potravin s vysokým obsahem vody (polévky, omáčky, rajčata atd.).

900W:

Vaření čerstvé nebo mražené zeleniny.

700W:

Vaření ryb a korýšů.

Vaření sušené zeleniny na mírném ohni. Ohřívání nebo vaření křehkých vaječných potravin.

500W:

Pomalé vaření mléčných výrobků a džemů.

200W:

Rozmrazování pečiva obsahující krém.

TRADIČNÍ REŽIMY VAŘENÍ



GRIL PULZ

Funkce pulzního grilování umožňuje dosáhnout křupavého povrchu pečeně a drůbeže a připravit stehna a žebra bez předehřívání. Proces vaření probíhá střídavě pomocí horního prvku a vrtule pro cirkulaci vzduchu.

Teplotu vaření lze nastavit od 50 °C do 200 °C.



GRIL

Funkce grilu umožňuje připravovat a opékat potraviny, jako jsou roštěnky a maso. V závislosti na receptu ji lze použít před nebo po vaření.

K dispozici jsou 4 úrovně grilování: od 1 do 4, od nízké po velmi vysokou.



KONVENČNÍ OHŘEV

S funkcí konvekce můžete vařit a opékat jídlo stejně jako v běžné troubě. Pečení probíhá pomocí topného tělesa ve spodní části trouby a vrtule pro cirkulaci vzduchu.

Teplotu vaření lze nastavit od 50 °C do 220 °C.



KULINÁŘSKÝ PRŮVODCE

Funkce "Taste Guide" pro vás vybere vhodné parametry vaření podle připravovaného pokrmu a jeho hmotnosti.



AUTOMATICKÉ ROZMRAZOVÁNÍ

Funkce automatického rozmrazování podle hmotnosti.

Rozmrazování zmrazených potravin v mikrovlnné troubě vám ušetří spoustu času.



POUŽITÍ FUNKCE MIKROVLNNÉ TROUBY

• Zahájení vaření

Otáčením voliče funkcí zvolte požadovaný výkon.

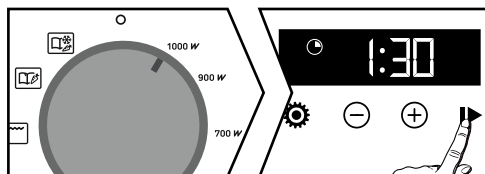

Displej bliká. Podle zvoleného stupně výkonu se zobrazí doba vaření. Potvrďte stisknutím tlačítka ▶. Spustí se proces vaření a odpočítává se čas. Dobu vaření můžete změnit pomocí tlačítek + a -.

• Změna času ukončení vaření

V případě potřeby je možné změnit čas vaření. Stiskněte tlačítko ⚙. Na displeji se zobrazí symbol ⌚ a čas vaření začne blikat. Pomocí tlačítek + a - můžete změnit čas konce vaření. Potvrďte stisknutím tlačítka ▶.

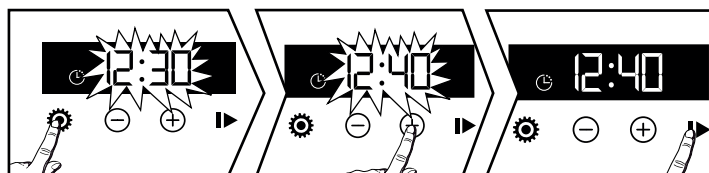

AUTOMATICKÉ FUNKCE

Automatické funkce za vás zvolí vhodné parametry vaření podle připravovaného pokrmu a jeho hmotnosti. Z následujícího seznamu vyberte předprogramovanou funkci:

: Kulinářský průvodce

Funkce "**Kulinářský průvodce**"  » zvolí vhodné parametry vaření v závislosti na připravovaném pokrmu a jeho hmotnosti. Vyberte funkci "Průvodce vařením". Musíte si vybrat předem naprogramovanou funkci z následujícího seznamu:

P01: Čerstvá vláknitá zelenina

P02: Čerstvá zelenina

P03: Mražená zelenina

P04: Drůbež

P05: Hovězí maso

P06: Ryby

P07: Čerstvá pizza

P08: Mražená pizza (FctGrill MO)

P09: Mražená pizza (Fct Combi)

P10: Připravený čerstvý pokrm (Fct MO)

P11: Připravený zmrazený pokrm

P12: Připravený čerstvý pokrm (Fct Combi)

P13: Slaný koláč

P14: Quiche



AUTOMATICKÉ FUNKCE

: Funkce automatického rozmrazování

Funkce automatického rozmrazování za vás zvolí vhodné parametry vaření podle připravovaných potravin a jejich hmotnosti. Z následujícího seznamu vyberte předprogramovanou funkci:

P01 : Rozmrazování masa, drůbeže a hotových jídel*.

P02 : Rozmrazování ryb*.

P03 : Rozmrazování chleba*.

* Tyto pozice neumožňují odložený start.

V polovině doby pečení trouba pípne a zobrazí se nápis "TURN", který vás upozorní, že máte pokrm otočit. Otočte volič funkcí na zvolenou automatickou funkci.

Zadejte hmotnost potraviny pomocí tlačítka + a - (v krocích po 50 g) a potvrďte stisknutím tlačítka ►.

Trouba se automaticky spustí.

Stisknutím  se zpřístupní nastavení konce vaření (viz kapitola Nastavení).

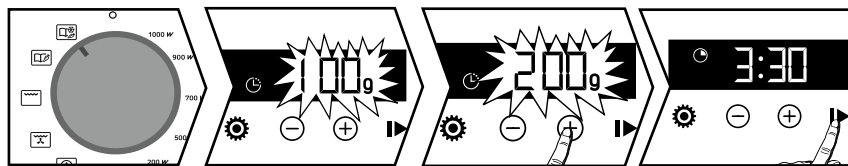

POUŽITÍ TRADIČNÍCH FUNKCÍ VAŘENÍ

• Zahájení vaření

Zvolte tradiční funkci vaření.

Vaše trouba doporučuje teplotu, kterou můžete měnit pomocí tlačítek + a -.

Stisknutím tlačítka ► potvrdíte nastavenou váhu pokrmu a teplotu a proces vaření začne okamžitě.

Indikátor teploty bliká, dokud není dosaženo nastavené teploty.

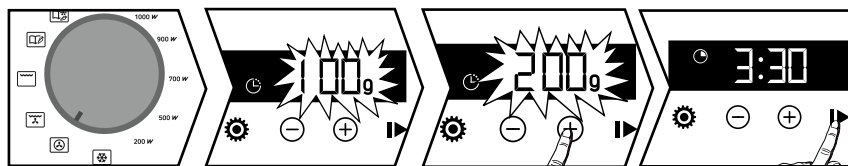



VYUŽITÍ TRADIČNÍCH FUNKCÍ VAŘENÍ

• Změna teploty



CHCETE-LI NASTAVIT TEPLOTU, STISKNĚTE TLAČÍTKO .

Teplotu nastavte pomocí tlačítek + a -. Potvrďte stisknutím tlačítka .

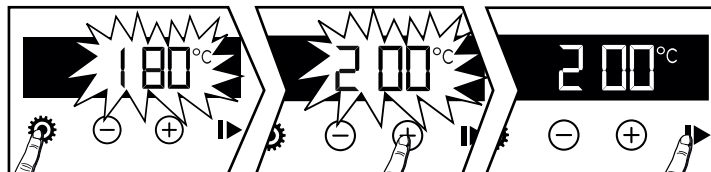
Trouba se zahřívá a teplota vaření bliká. Když trouba dosáhne zvolené teploty, ozve se série pípnutí.



• Změna času ukončení vaření

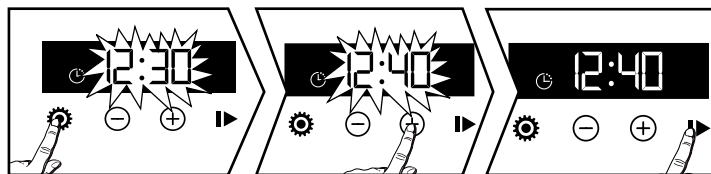

Dvakrát stiskněte tlačítko , na displeji bliká doba vaření, které signalizuje, že je možné změnu času provést. Pomocí tlačítek + a - nastavte dobu vaření. Potvrďte stisknutím tlačítka .



Vaše trouba je vybavena funkcí "SMART ASSIST", která doporučuje dobu pečení, kterou lze upravit podle zvoleného režimu pečení.



Tato funkce je ve výchozím nastavení deaktivována. Chcete-li ji aktivovat, přejděte do nabídky nastavení (viz část Nastavení).

FUNKCE VAŘENÍ	DOPORUČENÝ ČAS
 GRIL PULZ	15 min
 GRIL	7 min
 KONVENČNÍ OHŘEV	30 min



ČIŠTĚNÍ INTERIÉRU - EXTERIÉRU

Doporučujeme troubu pravidelně čistit a odstraňovat z jejího vnitřku i vnějšku veškeré usazeniny potravin. Použijte vlhkou mýdlovou houbu. Pokud jsou dvířka nebo těsnění dvířek poškozené, trouba by se neměla používat, dokud ji neopraví odborně způsobilá osoba. Pokud trouba zapáchá nebo je znečištěná, vařte v hrnku 2 minuty vodu s citronovou šťávou nebo octem a očistěte stěny prostředkem na mytí nádobí.

Upozornění

K čištění skleněných dvířek trouby nepoužívejte drátěnky, abrazivní houbičky ani kovové škrabky, protože by mohlo dojít k poškrábání povrchu a rozbití skla.

ZÁVADY A JEJICH ŘEŠENÍ

Trouba se nezahřívá.

Zkontrolujte, zda je trouba správně připojena nebo zda pojistka ve vaší instalaci není nefunkční. Zvyšte zvolenou teplotu.

Ovládací panel nefunguje.

Obráťte se na servisní oddělení. Zkontrolujte, zda je trouba správně připojena.

Chladicí ventilátor běží i po vypnutí trouby.

To je normální, ventilátor může běžet až 1 hodinu po ukončení pečení, aby se snížila teplota uvnitř i vně trouby. Pokud teplota překročí jednu hodinu, kontaktujte poprodejní servis.



OPRAVY

Veškeré práce na vašem spotřebiči musí provádět kvalifikovaný odborník, který je vlastníkem značky. Při telefonátu si pro usnadnění vyřízení vašeho požadavku připravte kompletní referenční údaje o vašem spotřebiči (obchodní číslo, servisní číslo, výrobní číslo). Tyto informace najdete na výrobním štítku.

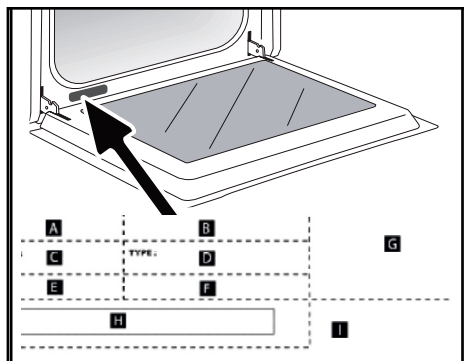

B: Obchodní reference

C: Odkaz na službu

H: Sériové číslo

TESTY ZPŮSOBILOSTI

Zkoušky funkčnosti podle IEC/EN/NF EN 60705 ;

Mezinárodní elektrotechnická komise SC.59K stanovila normu pro srovnávací zkoušky výkonu různých mikrovlnných trub.

Pro tento spotřebič doporučujeme následující:

Testovaný pokrm	Hmotnost	Přibližný čas	Stupeň výkonu	Nádoby / Doporučení
Vaječný krém (12.3.1)	1000 g	16–18 min	500 W	Varné sklo 227 Na otočném talíři
	750 g	13–15 min		Varné sklo 220 Na otočném talíři
Savojský koláč (12.3.2)	475 g	6–7 min	700 W	Varné sklo 827 Na otočném talíři
Kus masa (12.3.3)	900 g	14 min	700 W	Varné sklo 838 Zakryjte plastovou fólií. Na otočném talíři
Rozmrazování masa (13.3)	500 g	11–12 min	200 W	Na otočném talíři
Rozmrazování malin (B.2.1)	250 g	6–7 min	200 W	Na mělkém talíři Na otočném talíři
Gratinované brambory (12.3.4)	1100 g	23–25 min	Střední gril + 700 W	Varné sklo 827 Na otočném talíři
Kuře (12.3.6)	1200 g	24–26 min	Silný gril + 500 W	Umístěte na rošt podložený nádobou na zachycování šťávy Vložte do úrovně 1 odspodu Otočte v polovině doby
		35–40 min	Pečení s ventilátorem 200 °C + 200 W	V glazované keramické míse Umístěte na rošt vložený v úrovni 1 odspodu
Dort (12.3.5)	700 g	20 min	Pečení s ventilátorem 220 °C + 200 W	Varné sklo 828 Umístěte na rošt v úrovni 1

Kontakt pro zákazníky

Podrobnější informace o našich produktech navštivte webové stránky www.brandt.cz

Záruční a pozáruční servis

Veškeré opravy spotřebiče smí provádět pouze kvalifikovaný odborník, který má akreditaci pro práci s touto značkou.

Při případném hlášení servisu uveďte úplný odkaz na váš spotřebič (model, typ, sériové číslo). Tyto informace jsou uvedeny na výrobním štítku umístěném v levé dolní části chladničky (nad policí nebo za přihrádkou na drobné potraviny).

Odkaz	
Sériové číslo	
Typ	
Model	
Odkaz na službu	

Seznam schválených servisních středisek najdete na webových stránkách www.brandt.cz, nebo Vám jej rádi sdělíme na telefonním čísle: +420 599 529 251.

Originální náhradní díly



Při servisu požadujte použití pouze originálních náhradních dílů.

Minimální doba pro zpřístupnění náhradních dílů uvedených v evropském nařízení 2019-2019-EU a dostupných zejména uživateli spotřebiče je 10 let za podmínek stanovených ve výše uvedeném nařízení.

Záruka

Chcete-li využít záruky, kontaktujte svého prodejce. Výrobce neposkytuje na chladicí zařízení žádnou obchodní záruku.

