

Brandt

CS



SK

Varná deska
Varná doska

NÁVOD K POUŽITÍ CS

NÁVOD NA POUŽITIE SK

BPI3641SB

Vážená zákaznice, vážený zákazníku,

Právě jste si zakoupili výrobek společnosti **BRANDT** a my Vám děkujeme za důvěru, kterou nám tím udělujete.

Tento výrobek jsme navrhli a vyrobili s ohledem na Vás, na Váš způsob života, Vaše potřeby, aby co nejlépe odpovídal Vaším očekáváním. Využili jsme veškeré své know-how, snahu o inovace a veškeré nadšení, které nás pohání již déle než 60 let.

Snážíme se neustále co nejlépe uspokojovat požadavky, které kladete na naše výrobky, pracovníci našeho oddělení péče o zákazníky jsou Vám k dispozici a kdykoliv rádi zodpoví Vaše dotazy nebo náměty.









Můžete se také připojit na naše internetové stránky www.brandt.com, kde naleznete veškeré naše inovace i užitečné a doplňující informace.

BRANDT Vám s radostí pomáhá v každodenním životě a přeje vám, abyste svůj nákup plně využili.



Důležité upozornění :

Před uvedením přístroje do provozu si pozorně přečtěte tento návod k instalaci a použití, abyste se rychleji seznámili s jeho funkcemi.

	BEZPEČNOSTNÍ POKYNY	4
	ŽIVOTNÍ PROSTŘEDÍ A ÚSPORA ENERGIE	6
	IDENTIFIKACE	7
	INSTALACE	9
	Vybalování.....	9
	Instalace	9
	Elektrické připojení.....	10
	POUŽITÍ	11
	Výběr nádoby	11
	Výběr varné desky	11
	ⓘ Zapnutí/vypnutí	12
	+ / - Nastavení výkonu.....	12
	🕒 Nastavení časovače	12
	🔌 Funkce Boil.....	13
	🔄 Funkce Recall	13
	🕒 Funkce Tempo.....	13
	🎹 FUNKCE PIANO Funkce Horizonte Piano	14
	🔒 Dětský záme.....	14
	Bezpečnost a doporučení.....	15
	ÚDRŽBA	16
	ZVLÁŠTNÍ ZPRÁVY, INCIDENTY	17
	ENERGETICKÁ ÚČINNOST.....	18
	POPRODEJNÍ SERVIS	19

**DŮLEŽITÉ BEZPEČNOSTNÍ POKYNY SI PŘED POUŽITÍM POZORNĚ PŘEČTĚTE A USCHOVEJTE PRO BUDOUCÍ POUŽITÍ.**

Tento návod je k dispozici ke stažení na internetových stránkách značky.

Tento přístroj mohou používat děti od 8 let věku a osoby s omezenými tělesnými, smyslovými nebo duševními schopnostmi nebo s nedostatkem zkušenosti a znalostí, pouze pokud získaly předtím pokyny týkající se bezpečného používání přístroje a chápou možná rizika.

Děti si nesmějí hrát s přístrojem. Čištění a údržbu nesmějí děti provádět bez dohledu.

Děti do 8 let věku musejí být udržovány v bezpečné vzdálenosti, nebo musejí být pod stálým dohledem.

Přístroj a jeho dostupné části jsou při používání teplé.

Je nutno přijmout opatření, aby nedošlo k dotyku topných prvků. Kovové předměty jako nože, vidličky, lžíce a pokličky nepokládejte na desku, mohou se velmi zahřát.

Varná deska je vybavena dětskou pojistkou, která ji při použití zablokuje v poloze vypnutí nebo v poloze vaření (viz kapitola: použití dětské pojistky).

Váš přístroj odpovídá Evropským směrnici a předpisům, kterým podléhá.

Aby nedocházelo k interferencím mezi varnou deskou a Vaším kardiostimulátorem, musí být kardiostimulátor vyroben a seřízen podle platných předpisů. Informujte se u výrobce nebo ošetřujícího lékaře.

Vaření s olejem nebo tukem na varné desce prováděné bez dohledu může být nebezpečné a může vést k požáru. NIKDY se nesnažte uhasit oheň vodou, ale vypněte vždy napájení zařízení a překryjte plamen například pokličkou nebo protipožárním krytem.

POZOR: Vždy je nutno mít vaření pod dohledem. Krátké vaření vyžaduje nepřetržitý dohled.

Nebezpečí požáru: na varné desce neskladujte předměty.

Je-li povrch prasklý, je třeba přístroj odpojit, aby nedošlo k zásahu elektrickým proudem.

Do výměny skleněné horní plochy již přístroj nepoužívejte.

Zabraňte nárazům nádob: sklokeramická plocha je velmi odolná, nikoliv však nezničitelná.

Nepokládejte na varnou desku



horkou pokličku. Existuje riziko, že efekt „baňky“ by poškodil sklokeramickou desku. Netřete o varnou desku nádobím, což by dlouhodobě mohlo poškodit dekoraci na sklokeramické desce. Na vaření nikdy nepoužívejte alobal. Nikdy nepokládejte na varnou desku výrobky zabalené v alobalu nebo v hliníkové vaničce. Hliník by se roztavil a nevratně by poškodil varnou desku.

chráničů může dojít k vážným úrazům.

Neuchovávejte ve skříňce pod varnou deskou čisticí nebo hořlavé přípravky.

Pokud je poškozen napájecí kabel, musí jej vyměnit výrobce, jeho záruční servis nebo osoba s podobnou kvalifikací, aby se vyloučilo jakékoli riziko.

Zkontrolujte, zda se přívodní kabel elektrického přístroje zapojeného v blízkosti varné desky nedotýká varných zón.

K údržbě desky nepoužívejte parní čistič.

Přístroj není určen k zapínání prostřednictvím externího časového spínače nebo samostatného dálkového ovladače.

VÝSTRAHA: Používejte pouze ochranné prvky navržené výrobcem varného zařízení uvedené v návodu k použití jako vhodné nebo zařazené do balení přístroje. Při použití nevhodných



Ochrana životního prostředí



Tento symbol znamená, že tento spotřebič se nesmí likvidovat jako domovní odpad.

Váš spotřebič obsahuje mnoho recyklovatelných materiálů. Je proto označen tímto symbolem, který Vám sděluje, že se vyřazené spotřebiče mají likvidovat na příslušné sběrné místo.

Informujte se u svého prodejce nebo na obecním úřadě v místě bydliště, kde se nacházejí sběrná místa pro použité spotřebiče nejbližší vašemu bydlišti. Recyklace spotřebičů, kterou zajišťuje výrobce, se tak provádí za nejlepších podmínek podle evropské směrnice o odpadech pocházejících z elektrických a elektronických zařízení.

Některé obalové materiály tohoto spotřebiče jsou recyklovatelné. Podílejte se na jejich recyklaci a přispějte tak k ochraně životního prostředí. Likvidujte je v kontejnerech s komunálním odpadem určených k tomu účelu.

Děkujeme Vám za Váš příspěvek k ochraně životního prostředí.

Rada pro úsporu energie

Vaření s dobře nasazenou poklicí vede k úspoře energie. Pokud používáte skleněnou poklici, můžete vaření dokonale kontrolovat.



IDENTIFIKACE

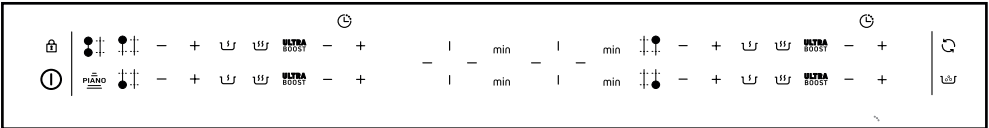
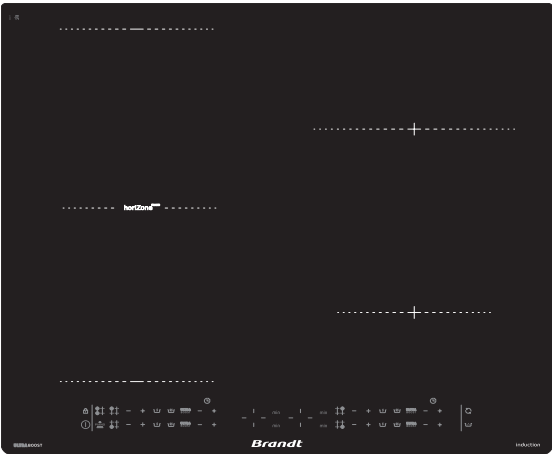
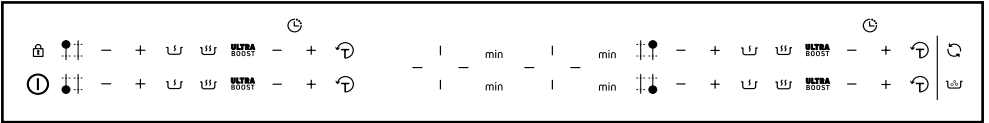
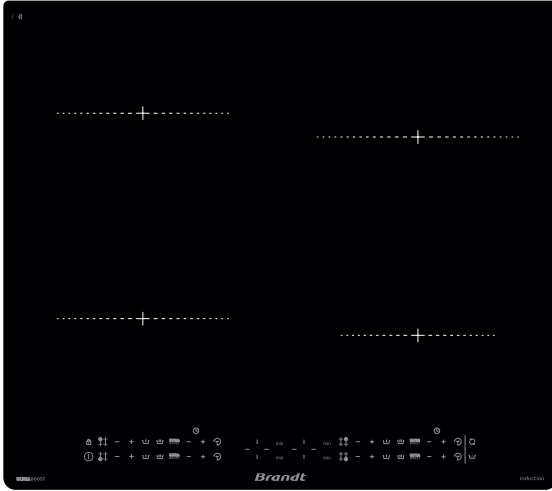



IDENTIFIKACE

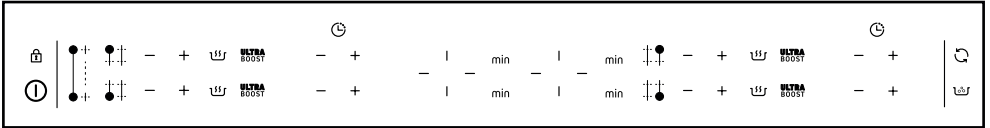
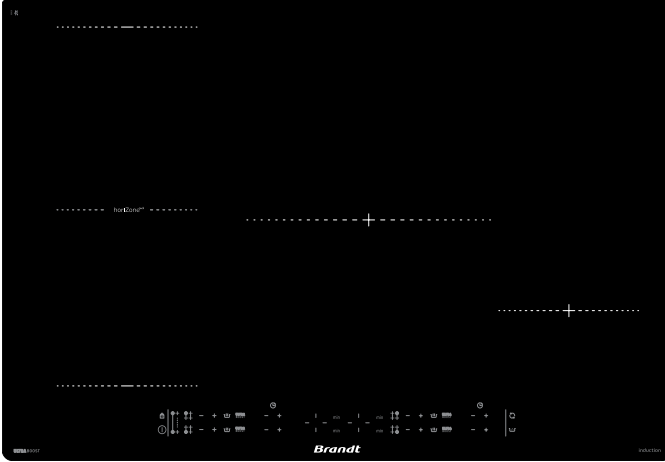



INSTALACE

VYBALENÍ

Pro účely budoucího použití odstraňte veškeré ochranné prvky. Zkontrolujte a dodržujte parametry přístroje uvedené na štítku s údaji.

Poznačte si do následujících rámečků provozní údaje a údaje o typové normě uvedené na tomto štítku.

Service :

Type :

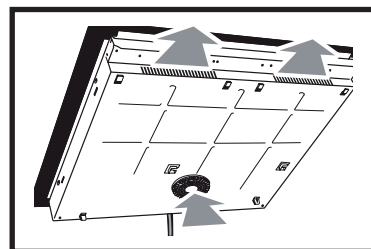
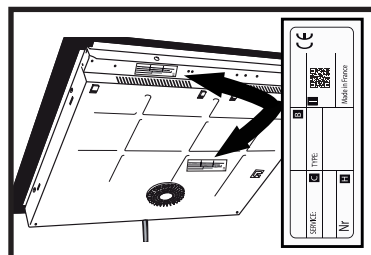

ZABUDOVÁNÍ DO PRACOVNÍ DESKY

Zkontrolujte, zda je přívod i odvod vzduchu dokonale volný.

Věnujte pozornost údajům o rozměrech pro vestavbu (v milimetrech) do pracovní desky podle údajů pro zabudování varné desky.

Zkontrolujte, zda mezi přední a zadní částí varné desky volně proudí vzduch.

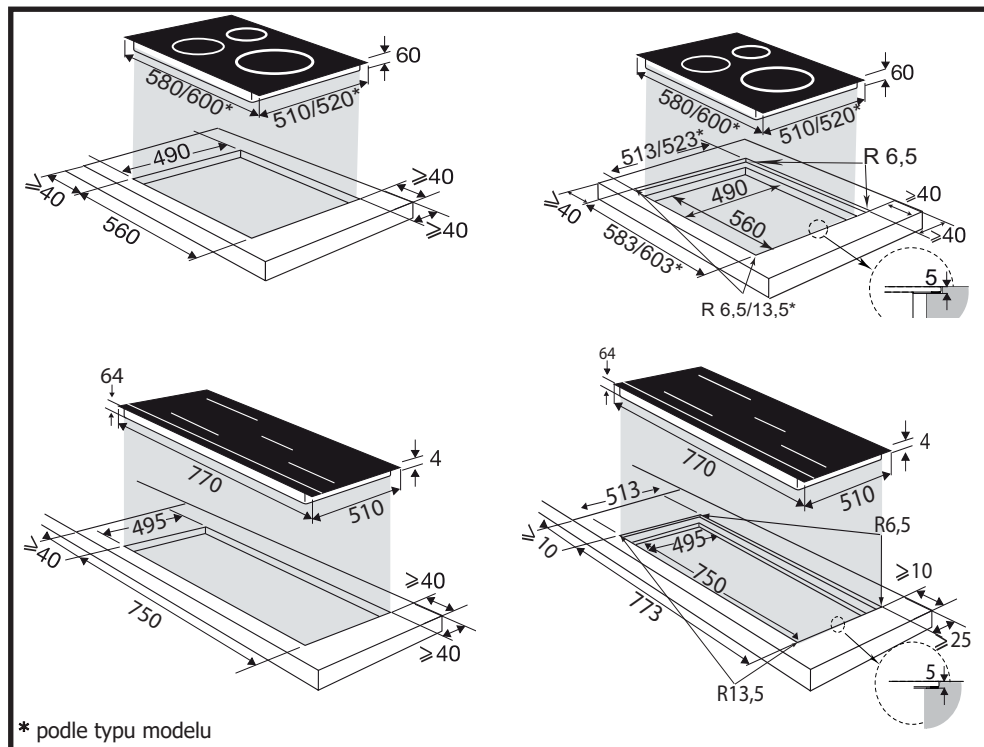

* podle typu modelu



INSTALACE

V případě instalace desky nad zásuvku, nebo nad vestavnou troubu, dodržujte rozměry uvedené na obrázcích, abyste zajistili dostatečný výstup vzduchu vpředu. Opatrně přilepte těsnění po celém okraji skla varné desky, než zahájíte vestavbu

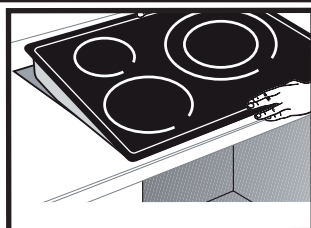
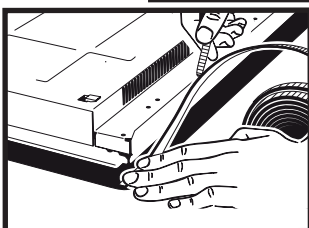
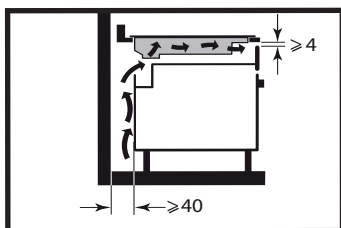
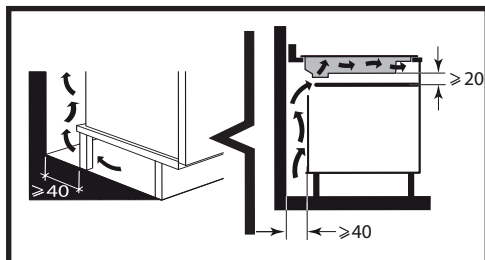

Důležité

Je-li trouba umístěna pod varnou deskou, mohou tepelné pojistky omezovat souběžné použití varné desky a trouby v režimu pyrolýzy, zobrazení kódu „F7“ v oblasti ovladačů. V takovém případě doporučujeme zlepšit odvětrání varné desky zhotovením otvoru v boku nábytku (8 cm x 5 cm).

ELEKTRICKÉ ZAPOJENÍ

Tyto varné desky se musí připojit k síti pomocí zásuvky nebo vícepólového jističe podle platných pravidel instalace. Jistič musí být zabudován do pevného rozvodu.

Identifikujte typ kabelu varné desky podle počtu kabelů a barev.

Po zapnutí napájení varné desky nebo po dlouhodobém výpadku elektrické energie se na ovládací klávesnici zobrazí kód (tato část je vyhrazena případně prodejnmu servisu, uživatel desky se tím nemusí zabývat).

Tyto informace se zobrazí asi po 30 sekundách.

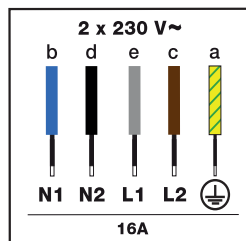
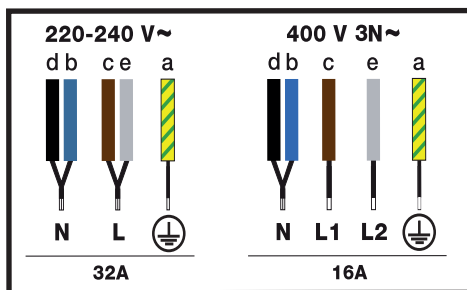

Značení vodičů
d – černý
b – modrý
c – hnědý
e – šedý
a – zelenožlutý



Výběr kontejneru

Většina nádobí je kompatibilní s indukcí. Pouze sklo, kamenina, hliník bez speciálního dna, měď a některé nemagnetické nerezové oceli se na indukčním vaření nehodí.



Poradenství

Doporučujeme vybírat nádoby se silným a plochým dnem. Teplo se lépe rozloží a vaření bude rovnoměrnější. Nikdy neohřívejte prázdnou nádobu bez dozoru.

Výběr zaměření

Existuje několik modelů ohnišť, na které lze nádoby umístit. Podle velikosti pánve si vyberte tu, která vám vyhovuje. Pokud je dno pánve příliš malé, ukazatel výkonu bude blikat a varná deska nebude fungovat, i když je materiál pánve vhodný pro indukci. Nepoužívejte nádoby o průměru menším, než je průměr varné desky (viz tabulka).

Diameter open haard(cm)	Maximaal vermogen (Watt)	Diameter van de bodem van de container (cm)
16	2500	10 - 18
18	3600	11 - 22
21	3600	12 - 24
28	3750	15 - 32
Horizone	3750	Oválný, fishbowl



Poradenství

Při současném použití dvou varných desek řídí varná deska rozdělení výkonu tak, aby nebyl překročen celkový výkon varné desky.

Při použití maximálního výkonu (Ultra Boost) na několika varných deskách současně nezapomeňte zvolit nejlepší polohu pro nádoby podle modelu vaší varné desky, jak je znázorněno na obrázcích. Tím se zabrání automatickému omezení výkonu jedné z varných desek, pokud není její umístění optimální:

- ☑ = doporučené umístění.
- ☒ = umístění, kterému je třeba se vyhnout.

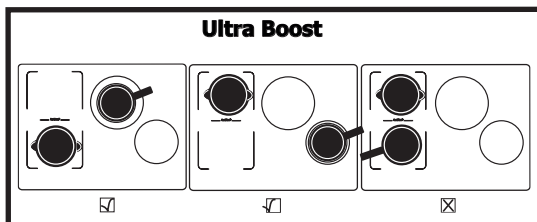
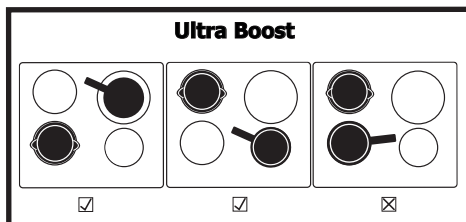
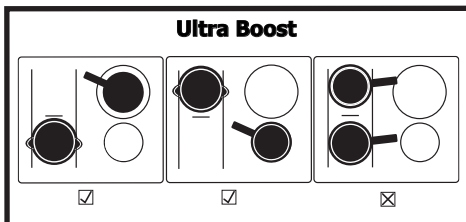



POUŽITÍ

① SPUŠTĚNÍ - VYPNUTÍ

Uvedení do provozu :

Stiskněte tlačítko ① a poté tlačítko odpovídající požadovanému zaostření.

Na displeji se zobrazí 0 a pípnutí signalizuje, že je zóna zapnutá. Můžete nastavit požadovaný výkon vybrané varné zóny. Pokud není požadován žádný výkon, varná zóna se automaticky vypne.

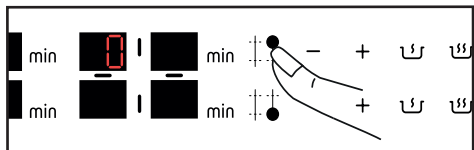
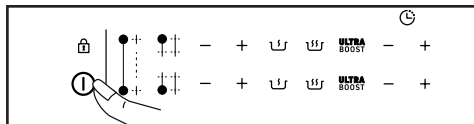

Zastavení zóny :

Stiskněte a podržte tlačítko odpovídající požadované zóně.

Ozve se dlouhé pípnutí a displej zhasne nebo se zobrazí symbol "H" (zbytkové teplo).

Obecné vypnutí :

Stiskněte a podržte tlačítko zapnutí/vypnutí ①. Zazní dlouhé pípnutí a displej zhasne nebo se zobrazí symbol "H" (zbytkové teplo).

+ / - REGULACE VÝKONU

Při zapnutí můžete stisknutím tlačítka - přepnout přímo na výkon 9 (*nebo 14 v závislosti na modelu).

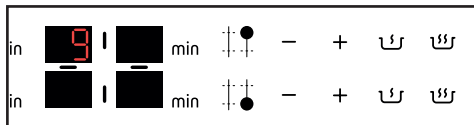

Stisknutím tlačítka + nebo - nastavte úroveň výkonu od 1 do 9 (*nebo 14 v závislosti na modelu).

Stisknutím tlačítka přejděte na úroveň výkonu 5 nebo 6 (v závislosti na modelu).

Stisknutím tlačítka přejděte na úroveň výkonu 10.

Stisknutím tlačítka **ULTRA BOOST** získáte přístup k maximálnímu výkonu

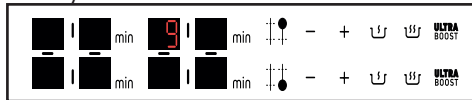

HORIZONE :

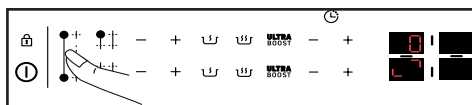

Současným stisknutím tlačítka se aktivuje přední a zadní topeniště funkce "Horizone", zobrazí se symbol . Nastavení výkonu a časovače se provádí na zadních ovládacích prvcích ohřívače jako u běžného ohřívače. Nastavení předního krbu je neaktivní.

Chcete-li funkci "Horizone" deaktivovat, stiskněte tlačítko nebo .

REGULACE ČASOVAČE

Každá varná zóna má vyhrazený časovač, který lze nastavit až na 99 minut. Časovač se stupňuje od 1 do 15 a poté od 5 do 99 a lze jej spustit, jakmile je varná zóna v provozu.

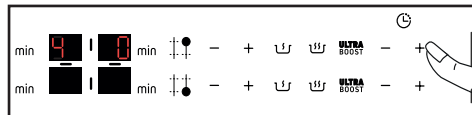

Nastavení se provádí stisknutím tlačítka + nebo - . Na 99 minut se dostanete přímo stisknutím klávesy - od začátku.

Na konci procesu vaření se na displeji zobrazí 0 a po dobu přibližně 20 sekund zazní zvukový signál. Chcete-li časovač deaktivovat, stiskněte kterékoli ovládací tlačítko příslušné varné zóny.

Chcete-li časovač zastavit ručně, stiskněte a podržte současně tlačítka + a - nebo se tlačítkem - vraťte na 0.



Funkce Boil

Tato funkce umožňuje vařit a udržovat vroucí vodu například pro vaření těstovin.

Vyberte sporák, stiskněte tlačítko «Boil»

Ve výchozím nastavení je navrženo množství vody 2 litry, ale můžete jej upravit pomocí tlačítek + nebo -.

Nastavte požadované množství vody (od 0.5 do 6 litrů).



Potvrďte stisknutím symbolu "Boil" nebo počkejte několik sekund a potvrzení proběhne automaticky.

Spustí se proces vaření: na displeji se zobrazí b pevný + o.

Když se voda začne vařit, ozve se pípnutí a na displeji začne blikat "B fixed + o".

Nasypte těstoviny a potvrďte stisknutím tlačítka "Vařit" .

Ve výchozím nastavení se na displeji zobrazí výkon 8 a doba vaření 8 minut.

Navrhovaný výkon a dobu vaření však můžete upravit.

Na konci doby vaření zazní zvukový signál.

POZNÁMKA: Je důležité, aby měla voda při vaření pokojovou teplotu. Pro tuto funkci nepoužívejte litinovou pánev.

Tuto funkci můžete použít také k vaření jakýchkoli potravin, které je třeba vařit ve vroucí vodě.

Funkce Recall

Tato funkce zobrazuje poslední nastavení výkonu a časovače všech topných těles, která byla vypnuta méně než 3 minuty.

Když je varná deska v provozu, funkce vyvolá nastavení výkonu a časovače spotřebiče (spotřebičů), které byly vypnuty na dobu kratší než 30 sekund.

Pro použití této funkce musí být varná deska odemčená, stiskněte tlačítko ON/OFF a poté krátce stiskněte tlačítko .

Funkce Tempo*

* V závislosti na modelu

Tato funkce zobrazuje dobu, která uplynula od poslední změny napájení vybraného topného tělesa.

Použití této funkce : - stiskněte tlačítko . Uplynulý čas bliká na displeji časovače zvolené varné desky (Tato funkce je k dispozici s funkcí časovače nebo bez ní).

- Pokud chcete, aby vaření skončilo do určité doby, stiskněte tlačítko a poté během 5 sekund stiskněte tlačítko + na časovači, čímž zvýšíte požadovanou dobu vaření. Zobrazení času se na 3 sekundy zafixuje a poté se znovu objeví zobrazení zbývajících času vaření. Vaši volbu potvrdí zvukový signál.

Poznámka: Pokud je časovač aktivní, musíte po posledním nastavení tempa počkat 5 sekund, abyste jej mohli změnit.



Funkce Horizone Piano

Krátkým stisknutím tlačítka aktivujete funkci Horizone a poté stisknutím tlačítka aktivujete funkci Horizone Piano.

Tato funkce umožňuje vařit na vysokém ohni v přední části zóny Horizone a udržovat teplo v zadní části zóny Horizone. Toto je výchozí nastavení. Nastavení výkonu funkce Horizone Piano můžete přizpůsobit pomocí tlačítek "+" a "-".



L = Udržujte teplou zónu (Horizone back - čára uprostřed displeje).

H = vysoká tepelná zóna.

Stisknutím "+" na nastavení výkonu se přepne na vyšší výkon (čára bude nahoře) a stisknutím "-" se přepne na nižší výkon (čára bude dole).

Výchozí hodnoty lze změnit stisknutím a podržením tlačítka . Současně s nastavením výchozích hodnot lze přepínat zóny. Při změně výchozí hodnoty z L (3) na minimální výkon (1) se stisknutím klávesy "-" výkon nesníží, takže řádek zůstane uprostřed.

Podobně při změně výchozí hodnoty H (12) na maximální výkon (14) se stisknutím tlačítka "+" výkon nezvýší, čára zůstane uprostřed.

Funkce Boost a Boil nefungují s funkcí Horizone Piano.

Pro obě zóny Horizone Piano funguje pouze jeden časovač.



BEZPEČNOST DĚTÍ

Varná deska je vybavena dětskou pojistkou, která ji zablokuje v poloze vypnutí nebo v poloze vaření. Z bezpečnostních důvodů jsou stále aktivní tlačítka , která umožňují vypnout varnou zónu i v zablokovaném stavu.

Uzamčení:

Stiskněte tlačítko , dokud se nezobrazí symbol zámku a zvukový signál nepotvrdí vaši akci.

Na displeji provozních varných zón se nyní střídavě zobrazuje symbol napájení a symbol zámku.

Odblokování:

Stiskněte tlačítko , dokud symbol nez-
mizí a pípnutí nepotvrdí vaši operaci.

Funkce CLEAN LOCK:

Funkce Clean Lock umožňuje dočasně zablokovat stůl během čištění.

Chcete-li aktivovat funkci Clean Lock, krátce stiskněte tlačítko , zazní zvukový signál a symbol začne blikat. Přibližně po 1 minutě se zámek automaticky deaktivuje. Ozve se dvojité pípnutí a symbol zmizí. Funkci Clean Lock můžete kdykoli deaktivovat stisknutím a podržením tlačítka .



BEZPEČNOST A DOPORUČENÍ

Zbytkové teplo:

Po intenzivním používání zůstane varná zóna, kterou jste používali, ještě několik minut teplá.

Během této doby se zobrazí „H“.

Nedotýkejte se tedy těchto zón.

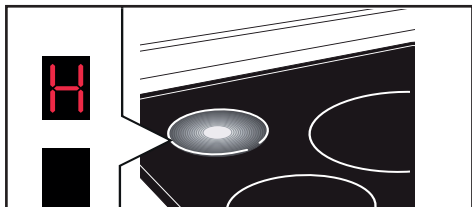

Pojistka proti přehřívání:

Každá varná zóna je vybavena bezpečnostním čidlem, které kontroluje teplotu dna nádoby. Zapomenete-li na zapnuté varné zóně prázdnou nádobu, varná deska automaticky upraví výkon, aby nedošlo k poškození.

Ochrana v případě vykypění:

Zvláštní zobrazení (symbol ) , zvukový signál a následné vypnutí varné desky se mohou aktivovat v těchto případech:

- Vykypění pokrmu na ovládací tlačítka
- Mokrý hadr položený na tlačítkách.
- Kovový předmět položený na ovládacích tlačítkách

Odstraňte předmět nebo vyčistěte a usušte tlačítka, pak vaření znovu zapněte.

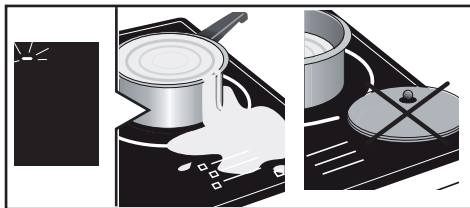

Auto-Stop:

Varná deska je vybavena pojistkou Auto-Stop, která automaticky vypne každou plotnu, která zůstane zapnutá příliš dlouho (rozsah 1 až 10 hodin podle použitého výkonu).

Pokud se tato pojistka spustí, vypnutí varné zóny signalizuje „A“ v ovládací oblasti a po dobu cca 2 minut je vydáván zvukový signál. Stačí stisknout kteroukoliv tlačítko, čímž jej vypnete.



Poradenství

Mohou se objevit zvuky podobné tikání hodin. Tyto zvuky se vyskytují, když je varná deska zapnutá. Mizí nebo ztiší se v závislosti na konfiguraci ohřevu. Podle modelu a kvality nádoby se může objevit i pískání. Uvedené zvuky jsou normální. Souvisejí s technologií indukce a neznamenají žádnou poruchu.



Poradenství

Ochranu stolu nedoporučujeme.



Na lehké nečistoty použijte hygienickou houbičku. Omyjte plotnu teplou vodou a osušte (5).

V případě nahromadění zapečené nečistoty, vykypění sladkých pokrmů apod., použijte hygienickou houbičku a/nebo speciální stěrku. Umyjte zónu teplou vodou, na velké nečistoty použijte speciální škrabku na hrubé očištění, nakonec omyjte houbou na nádobí a osušte.

Na stopy a zbytky vápničku naneste teplý bílý ocet a nechte působit, pak otřete měkkým hadříkem.

Na údržbu lesklých kovů nebo pro týdenní údržbu použijte zvláštní přípravek na sklokeramiku.

Důležité upozornění: nepoužívejte čisticí písek ani hrubou houbičku. Používejte krémy a houbičky určené pro křehké nádobí.

**POKYNY PŘI UVÁDĚNÍ DO PROVOZU:**

- **Objeví se světelná signalizace.** To je normální. Zobrazení zmizí po 30 vteřinách.
- **Vaše instalace se odpojí nebo funguje jen jedna strana varné desky.** Připojení varné desky je vadné. Zkontrolujte správnost.
- **Při prvních vařeních uvolňuje deska zápach.** Zařízení je nové. Ohřívejte každou plotnu asi 1/2 hodiny s hrncem naplněným vodou.

POKYNY PŘI UVÁDĚNÍ DO PROVOZU:**Varná deska nefunguje a světelné displeje na klávesnici nesvítí.**

Spotřebič není napájen elektřinou. Přívod elektřiny nebo připojení jsou vadné. Zkontrolujte pojistky a elektrický vypínač.

- **Varná deska nefunguje a zobrazuje se jiné hlášení.** Elektronický obvod funguje špatně. Kontaktujte poprodejní servisní oddělení.
- **Varná deska nefunguje,** zobrazí se symbol . Odblokujte dětskou pojistku.
- **Kód chyby F9:** napětí nižší než 170 V
- **Kód chyby F0:** teplota nižší než 5 °C

V PRŮBĚHU POUŽITÍ:

- **Varná deska přestává fungovat, zobrazí se symbol — a ozve se zvukový signál.**

Pokrm překypěl nebo na ovládací klávesnici leží nějaký předmět. Vyčistěte nebo odstraňte předmět a znovu zapněte vaření.

- **Zobrazí se kód F7.**

Přehřály se elektronické obvody. Zkontrolujte odvětrání desky.

- **Během provozu varné plotny neustále bliká displej na klávesnici.**

Použitá nádoba není kompatibilní s indukci nebo její velikost není vhodná pro danou plotnu.

- **Nádoby jsou hlučné a při vaření se z varné desky ozývá tikání.**

Je to normální u některých typů nádobí. Je to způsobeno přechodem energie z varné desky do nádoby.

- **Ventilace běží ještě několik minut po vypnutí varné desky.**

To je normální. Umožňuje to ochlazení elektroniky.

- **V případě nemizející poruchy.**

Na 1 minutu odpojte varnou desku od napájení. Pokud stav nemizí, kontaktujte servisní oddělení.



ENERGETICKÁ ÚČINNOST



CS

- FR** Informations concernant les plaques de cuisson domestiques électriques - UE n° 662014
- CS** Informace týkající se elektrických varných desek pro domácnosti - UE n° 662014
- DA** Oplysninger for elektriske Hæusholdningskøleplader - UE n° 662014
- DE** Informationen zu elektrischen Haushaltsofenkochplatten - UE n° 662014
- EL** Πληροφορίες για οικιακές ηλεκτρικές εστίες - UE n° 662014
- ES** Información sobre las placas de cocina domésticas eléctricas - UE n° 662014

- IT** Informazioni relative ai piani cottura elettrici per uso domestico - UE n° 662014
- NL** Informatie met betrekking tot huishoudelijke elektrische kookplaten - UE n° 662014
- P** Informácie o výstavbe domových plynových elektrických zariadení - UE n° 662014
- PL** Informacje relative a placce elektryczne domowe - UE n° 662014
- SK** Informácie v prípade elektrických varných desek pre domácnosť - UE n° 662014
- SV** Information om elektriska tillåter för hushållsbruk - UE n° 662014

Symbol	Value	Unit																																																																						
LK6KX18																																																																								
LW2X18																																																																								
LZ2X18																																																																								
<p>Model identification</p>																																																																								
<p>Rating plate</p>																																																																								
<p>Type of hob</p>																																																																								
<p>Total power</p> <table border="1"> <tr> <td>W</td> <td>7400</td> <td>7400</td> </tr> </table>			W	7400	7400																																																																			
W	7400	7400																																																																						
<p>Number of cooking zones and/or areas</p> <table border="1"> <tr> <td></td> <td>4</td> <td>3</td> <td>3</td> </tr> </table>				4	3	3																																																																		
	4	3	3																																																																					
<p>Heating technology (reduction cooking zones and cooking area, radiant cooking zones, solid plates)</p> <p>Induction **</p> <table border="1"> <tr> <td>1</td> <td>Ø</td> <td>16</td> <td>16</td> <td>28</td> <td></td> <td></td> <td></td> <td></td> <td></td> </tr> <tr> <td>2</td> <td>Ø</td> <td>18</td> <td>21</td> <td>16</td> <td></td> <td></td> <td></td> <td></td> <td></td> </tr> <tr> <td>3</td> <td>Ø</td> <td>16</td> <td></td> <td></td> <td></td> <td></td> <td></td> <td></td> <td></td> </tr> <tr> <td>4</td> <td>Ø</td> <td>21</td> <td></td> <td></td> <td></td> <td></td> <td></td> <td></td> <td></td> </tr> <tr> <td>5</td> <td>Ø</td> <td></td> <td></td> <td></td> <td></td> <td></td> <td></td> <td></td> <td></td> </tr> <tr> <td>6</td> <td>LW</td> <td></td> <td></td> <td></td> <td></td> <td></td> <td></td> <td></td> <td></td> </tr> <tr> <td>7</td> <td>LW</td> <td></td> <td></td> <td></td> <td></td> <td></td> <td></td> <td></td> <td></td> </tr> </table>			1	Ø	16	16	28						2	Ø	18	21	16						3	Ø	16								4	Ø	21								5	Ø									6	LW									7	LW								
1	Ø	16	16	28																																																																				
2	Ø	18	21	16																																																																				
3	Ø	16																																																																						
4	Ø	21																																																																						
5	Ø																																																																							
6	LW																																																																							
7	LW																																																																							
<p>For circular cooking zones or areas: length and width of useful surface area per electric hob rounded to the nearest 5 mm</p>																																																																								
<p>Energy consumption for the hob (circular cooking zone)</p> <table border="1"> <tr> <td>1</td> <td>EC_{max} (circular)</td> <td>182.2</td> <td>171.1</td> <td>170.4</td> </tr> <tr> <td>2</td> <td>EC_{max} (circular)</td> <td>189.2</td> <td>174.8</td> <td>171.1</td> </tr> <tr> <td>3</td> <td>EC_{max} (circular)</td> <td>175.4</td> <td></td> <td></td> </tr> <tr> <td>4</td> <td>EC_{max} (circular)</td> <td>175.8</td> <td></td> <td></td> </tr> <tr> <td>5</td> <td>EC_{max} (circular)</td> <td></td> <td></td> <td></td> </tr> <tr> <td>6</td> <td>EC_{max} (circular)</td> <td>184.3</td> <td>193.4</td> <td></td> </tr> <tr> <td>7</td> <td>EC_{max} (circular)</td> <td></td> <td></td> <td></td> </tr> <tr> <td>EC_{max} (no)</td> <td></td> <td>182.2</td> <td>189.8</td> <td>170.3</td> </tr> </table>			1	EC _{max} (circular)	182.2	171.1	170.4	2	EC _{max} (circular)	189.2	174.8	171.1	3	EC _{max} (circular)	175.4			4	EC _{max} (circular)	175.8			5	EC _{max} (circular)				6	EC _{max} (circular)	184.3	193.4		7	EC _{max} (circular)				EC _{max} (no)		182.2	189.8	170.3																														
1	EC _{max} (circular)	182.2	171.1	170.4																																																																				
2	EC _{max} (circular)	189.2	174.8	171.1																																																																				
3	EC _{max} (circular)	175.4																																																																						
4	EC _{max} (circular)	175.8																																																																						
5	EC _{max} (circular)																																																																							
6	EC _{max} (circular)	184.3	193.4																																																																					
7	EC _{max} (circular)																																																																							
EC _{max} (no)		182.2	189.8	170.3																																																																				



ZÁSADY

Případné zásahy na Vašem přístroji musí provádět kvalifikovaný odborník

s výhradním zastoupením značky. Pokud nám budete telefonovat, mějte při ruce veškeré potřebné údaje týkající se Vašeho přístroje (obchodní označení, servisní označení, sériové číslo), urychlíte tak vyřízení své žádosti.

PŮVODNÍ DÍLY

Při údržbě používejte pouze certifikované originální náhradní díly.

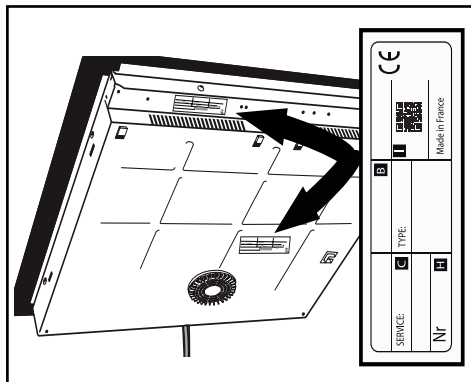

B: Prodejní reference

C: Odkaz na službu

H: Sériové číslo

I: QR kód

Brandt

CS



NÁVOD NA OBSLUHU A SK

SK

Varná doska

Vážená zákazníčka, vážený zákazník,

Práve ste si kúpili výrobok spoločnosti BRANDT a my Vám ďakujeme za dôveru, ktorú nám tým preukazujete.

Tento výrobok sme navrhli a vyrobili s ohľadom na Vás, na Váš spôsob života, Vaše potreby, aby čo najlepšie zodpovedal Vaším očakávaniam. Využili sme všetko svoje know-how, snahy o inovácie a všetko nadšenie, ktoré nás poháňa už dlhšie ako 60 rokov.















Snažíme sa neustále čo najlepšie uspokojovať požiadavky, ktoré kladiete na naše výrobky, pracovníci nášho oddelenia starostlivosti o zákazníkov sú Vám k dispozícii a kedykoľvek radi zodpovedajú Vaše otázky alebo námety.

Môžete sa tiež pripojiť na naše internetové stránky www.brandt.sk, kde nájdete všetky naše inovácie aj užitočné a doplňujúce informácie.

BRANDT Vám s radosťou pomáha v každodennom živote a praje vám, aby ste svoj nákup plne využili.

**DŮLEŽITÉ :**

Před uvedením přístroje do provozu si pozorně přečtěte tento návod k instalaci a obsluze, abyste se mohli rychle seznámit s jeho funkcemi.

	BEZPEČNOSTNÉ POKYNY	4
	ŽIVOTNÉ PROSTREDIE A ÚSPORA ENERGIE	6
	IDENTIFIKÁCIA.....	7
	INŠTALÁCIA.....	9
	Vybalenie	9
	Enclosure	9
	Elektrické zapojenie	10
	POUŽÍVAJTE	11
	Výber nádoby	11
	Výber zamerania.....	11
	Zapnutie/vypnutie.....	12
	Ⓛ + / - Nastavenie výkonu	12
	ⓁⓂ Nastavenie časovača	12
	 Funkcia Boil	13
	 Funkcia Recall	13
	 Funkcia Tempo	13
	 Funkcia Horizonte Piano.....	14
	 Ochrana pred deťmi	14
	Bezpečnosť a odporúčania.....	15
	ÚDRŽBA	16
	ŠPECIÁLNE SPRÁVY, INCIDENTY	17
	ŽIVOTNÉ PROSTREDIE A ÚSPORA ENERGIE	18
	POPREDAJNÝ SERVIS	19



DÔLEŽITÉ: BEZPEČNOSTNÉ POKYNY SI PRED POUŽITÍM POZORNE PREČITAJTE A USCHOVAJTE PRE BUDÚCE POUŽITIE. Tento návod je k dispozícii na stiahnutie na internetových stránkach značky.

Tento prístroj môžu používať deti a osoby s obmedzenými telesnými, zmyslovými alebo duševnými schopnosťami alebo s nedostatkom skúsenosti a znalostí, len ak na ne dohliada osoba zodpovedná za ich bezpečnosť. Deti sa nesmú hrať s prístrojom. Čistenie a údržbu nesmú deti vykonávať bez dozoru. Deti musia byť udržiavané v bezpečnej vzdialenosti, alebo musia byť pod stálym dozorom.

Prístroj a jeho dostupné časti sú pri používaní teplé. Je nutné prijať opatrenia, aby nedošlo k dotyku ohrevných prvkov. Kovové predmety ako nože, vidličky, lyžice a pokrývky neodkladajte na dosku, môžu sa veľmi zahriať. Varná doska je vybavená detskou poistkou, ktorá ju pri použití zablokuje v polohe vypnutia alebo v polohe varenia.

Váš prístroj zodpovedá Európskym smerniciam a predpisom, ktorým podlieha (vrátane elektromagnetické rušenie).

Aby nedochádzalo k interferenciám medzi varnou doskou a Vaším kardiostimulátorom, musí byť aj kardiostimulátor vyrobený a nastavený podľa platných predpisov. Informujte sa u výrobcu kardiostimulátora alebo Vášho ošetrojúceho lekára. Varenie s olejom alebo tukom na varnej doske vykonávané bez dozoru môže byť nebezpečné a môže viesť k požiaru.

NIKDY sa nesnažte uhasiť oheň vodou, ale vždy vypnite napájanie zariadenia a prekryte plameň napríklad pokrievkou alebo protipožiarnou prikrývkou (deku).

POZOR: Vždy je nutné mať varenie pod dozorom. Aj krátke varenie vyžaduje nepretržitý dozor! Nebezpečenstvo požiaru: na varnej doske neskladujte predmety. Ak je povrch prasknutý, je potrebné prístroj odpojiť, aby nedošlo k zásahu elektrickým prúdom.

Do výmeny sklenenej hornej



plochy už prístroj nepoužívajte. Zabráňte nárazom nádob: sklokeramická plocha je veľmi odolná, nie však nezničiteľná.

Neodkladajte na varnú dosku horúcu pokrývku. Existuje riziko, že by efekt „banky“ poškodil sklokeramickú dosku. Netrite o varnú dosku riad, čo by dlhodobomohlo poškodiť dekoráciu na sklokeramickej doske. Na varenie nikdy nepoužívajte alobal. Nikdy neodkladajte na varnú dosku výrobky zabalené v alobale alebo v hliníkovej vaničke. Hliník by sa roztavil a nenávratne by poškodil varnú dosku. Neuchovávajte v skrinke pod varnou doskou čistiace alebo horľavé prípravky. Ak je poškodený napájací kábel, musí ho vymeniť výrobca (dodávateľ), popr. ich záručný servis alebo osoba s podobnou kvalifikáciou, tak, aby sa vylúčilo akékoľvek riziko. Skontrolujte, či sa prívodný kábel elektrického prístroja zapojeného v blízkosti varnej dosky nedotýka varných zón. Na údržbu dosky nepoužívajte parný čistič. Prístroj nie je určený na zapínanie prostredníctvom externého časového spínača alebo samostatného diaľkového ovládača.

VÝSTRAHA: Používajte len ochranné prvky navrhnuté výrobcom varného panela, alebo priamo uvedené týmto v návode na obsluhu ako vhodné. Pri použití nevhodných ochranných prvkov môže dôjsť k vážnym úrazom.

Tieto tabuľky musia byť pripojené k sieti pomocou omnipolárneho odpojovacieho zariadenia, ktoré je v súlade s platnými inštalačnými predpismi. V pevnom zapojení musí byť zabudované odpojovacie zariadenie.

Vaša varná doska je navrhnutá tak, aby fungovala pri 50 Hz alebo 60 Hz (50 Hz/60 Hz) bez akéhokoľvek špeciálneho zásahu z vašej strany.

Po použití vypnite varnú dosku pomocou jej ovládacieho zariadenia a nespoliehajte sa na snímač hrnca.



Ochrana životného prostredia



Tento symbol označuje, že s týmto zariadením by sa nemalo zaobchádzať ako s domovým odpadom.

Váš spotrebič obsahuje mnoho recyklovateľných materiálov.

Preto je označený týmto symbolom, ktorý upozorňuje, že použité spotrebiče sa majú odovzdať na autorizovanom zbernom mieste. Informujte sa u svojho predajcu alebo na miestnom úrade o najbližších zberných miestach pre použité zariadenia. Tým sa zabezpečí, že recyklácia zariadenia organizovaná vaším výrobcom sa uskutoční za najlepších možných podmienok v súlade s európskou smernicou o odpade z elektrických a elektronických zariadení. Niektoré obalové materiály tohto zariadenia sú tiež recyklovateľné. Zapojte sa do recyklácie týchto materiálov a prispejte k ochrane životného prostredia tým, že ich vložíte do nádob na tento účel určených. Ďakujeme vám za váš príspevok k ochrane životného prostredia.

Poradenstvo v oblasti úspory energie

Varenie s tesne priliehajúcim vekom šetrí energiu. Ak použijete sklenenú pokrievku, môžete varenie dokonale .



IDENTIFIKÁCIA

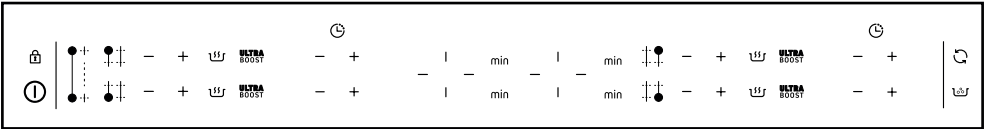
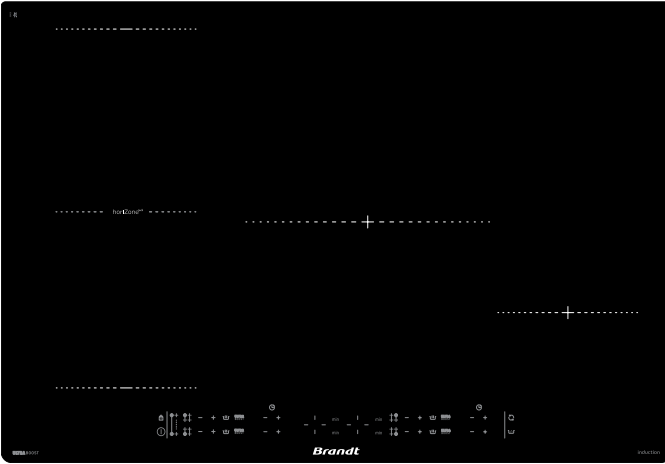



VYBALENIE

Odstráňte všetky ochranné prvky (uschovajte ich na účely budúceho použitia). Skontrolujte a dodržiavajte parametre pripojenia sporebiča uvedené na typovom štítku. Pre prípadné servisné účely si, ešte pred zabudovaním spotrebiča, poznačte do rámečkov nižšie jeho modelové označenie, sériové a výrobné číslo:

Service :

Type :

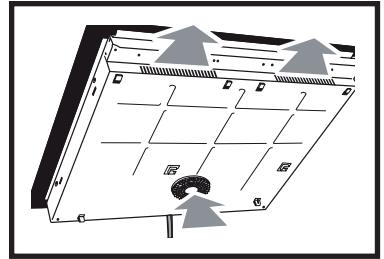
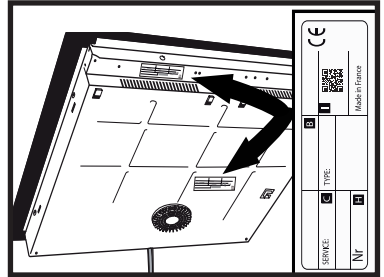

ENCLOSURE

Uistite sa, že vstupy a výstupy vzduchu nie sú blokované.

Dodržiavajte inštalačné rozmery (v milimetroch) pracovnej dosky, na ktorú bude varná doska nainštalovaná. Uistite sa, že cirkulácia vzduchu medzi prednou a zadnou časťou varnej dosky je správna.

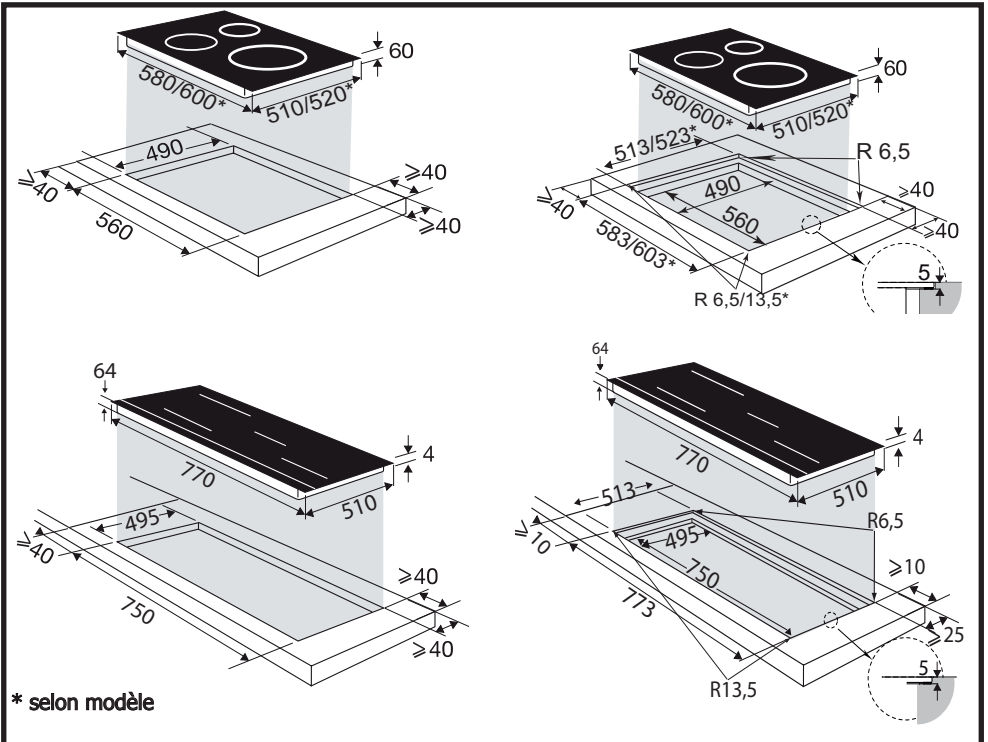



Ak je stôl nainštalovaný nad zásuvkou, alebo nad vstavanou rúrou, dodržiavajte rozmery uvedené na obrázkoch, aby ste zabezpečili dostatočné prúdenie vzduchu. Pred inštaláciou starostlivo nalepte tesnenie okolo celého skla stola.

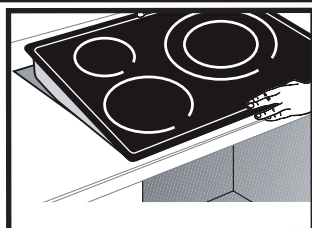
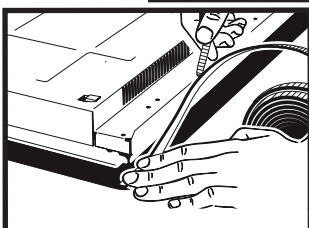
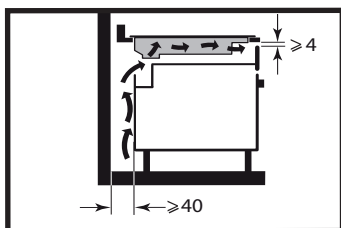
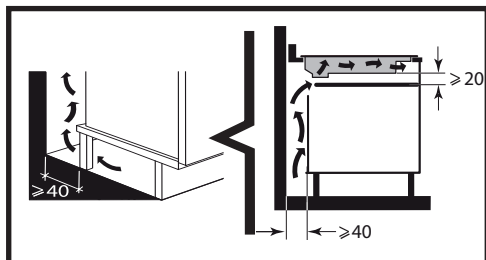

Dôležité

Ak je varná doska umiestnená nad rúrou, môžu tepelné poistky dosky obmedzovať súčasné použitie varnej dosky a rúry v režime pyrolýzy, dôjde k zobrazeniu kódu „F7“. V takom prípade odporúčame zlepšiť odvetranie varnej dosky zhotovením otvoru v boku nábytku (8 x 5 cm).

ELEKTRICKÉ ZAPOJENIE

Táto varná dosky sa musí pripojiť k sieti pomocou zásuvky alebo viacpólového ističa podľa pravidiel inštalácie plátnych v EÚ. Istič musí byť zabudovaný do pevného rozvodu.

Identifikujte typ napájacieho kábla varnej dosky podľa počtu/farieb vodičov.

Po zapnutí stola alebo po dlhšom výpadku prúdu sa na ovládacej klávesnici zobrazí kód (toto zobrazenie je vyhradené pre váš popredajný servis, používateľ stola ho v prípade potreby nesmie brať do úvahy).

Tieto informácie zmiznú približne po 30 sekundách.

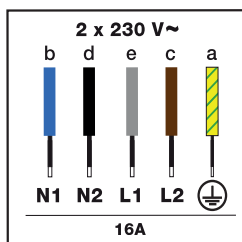
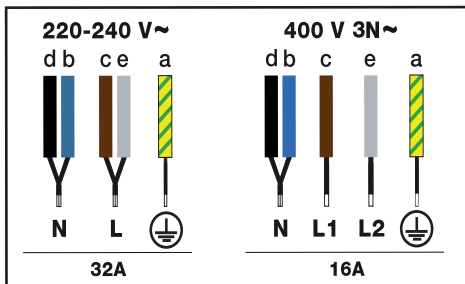

Značení vodičů
 d – čemý
 b – modrý
 c – hnědý
 e – šedý
 a – zelenožlutý



Výber nádoby

Väčšina kuchynského riadu je kompatibilná s indukciou. Na indukčnom varení nefunguje len sklo, kamenina, hliník bez špeciálneho dna, meď a niektoré nemagnetické druhy nehrdzavejúcej ocele.

Poradenstvo

Odporúčame vám vybrať si nádoby s hrubým a plochým dnom. Teplo sa lepšie rozloží a varenie bude rovnomernejšie. Nikdy neohrievajte prázdnu nádobu bez dozoru.

Výber zamerania

K dispozícii sú dve ohniská, na ktoré môžete umiestniť nádoby. Vyberte si ten, ktorý vám vyhovuje, v závislosti od veľkosti panvice. Ak je dno panvice príliš malé, indikátor výkonu bude blikať a varná doska nebude fungovať, aj keď je materiál panvice vhodný na indukciu. Nepoužívajte kuchynský riad menší ako priemer varnej dosky (pozri tabuľku).

Priemer krbu (cm)	Maximálny výkon (Watt)	Priemer dna nádoby (cm)
16	2500	10 - 18
18	3600	11 - 22
21	3600	12 - 24
28	3750	15 - 32
Horizone	3750	Ovale, poissonnière

Poradenstvo

Pri súčasnom používaní dvoch varných dosiek varná doska riadi rozdelenie výkonu tak, aby nebol prekročený celkový výkon varnej dosky. Ak používate maximálny výkon (Ultra Boost) na viacerých varných doskách súčasne, nezabudnite vybrať najlepšiu polohu pre nádoby podľa modelu varnej dosky, ako je znázornené na obrázkoch.

Tým sa zabráni automatickému obmedzeniu výkonu jednej z varných dosiek, ak umiestnenie nie je optimálne:

- = odporúčané umiestnenie.
- = polohovanie, ktorému sa treba vyhnúť.

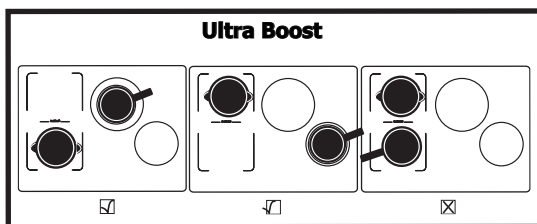
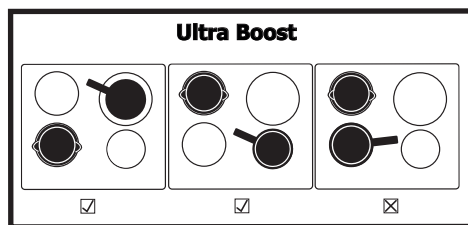
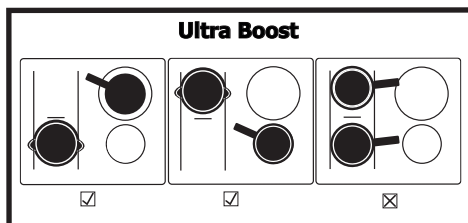



① Zapnutie/vypnutie

Spustenie :

Stlačte tlačidlo ① a potom tlačidlo zodpovedajúce požadovanej zóne.

Zobrazí sa 0 a pípnutie signalizuje, že zóna je zapnutá. Môžete nastaviť požadovaný výkon vybranej varnej zóny. Ak nie je požadovaný žiadny výkon, varná zóna sa automaticky vypne.

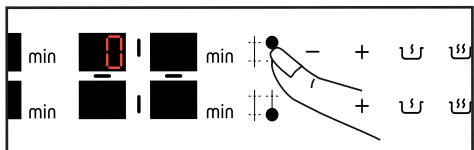
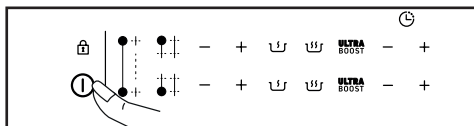

Zastavenie zóny :

Stlačte a podržte tlačidlo pre požadovaný zdroj tepla.

Zaznie dlhý zvukový signál a displej zhasne alebo sa zobrazí symbol "H" (zvyškové teplo).

Všeobecné vypnutie :

Stlačte a podržte tlačidlo zapnutia/vypnutia ①. Zaznie dlhý zvukový signál a displej zhasne alebo sa zobrazí symbol "H" (zvyškové teplo).

+ / - Nastavenie výkonu

Pri zapnutí môžete stlačením tlačidla - prepnúť priamo na výkon 9 (*alebo 14 v závislosti od modelu).

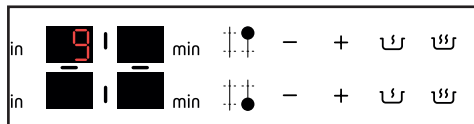

Stlačením tlačidla + alebo - nastavte úroveň výkonu od 1 do 9 (*alebo 14 v závislosti od modelu). Stlačením tlačidla získate prístup k úrovni výkonu 6.

Stlačením tlačidla sa dostanete na úroveň výkonu 5 alebo 10 (v závislosti od modelu).

Stlačením tlačidla **ULTRA BOOST** získate prístup k maximálnemu výkonu.

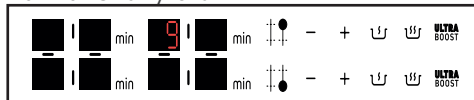

HORIZONE :

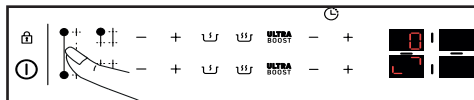

Súčasným stlačením tlačidla sa aktivuje predné a zadné ohnisko funkcie "Horizon", zobrazí sa symbol . Nastavenie výkonu a časovača sa vykonáva na zadných ovládacích prvkoch ohrievača ako pri bežnom ohrievači. Nastavenie predného krbu je neaktívne.

Ak chcete deaktivovať funkciu "Horizone", stlačte tlačidlo alebo .

⌚ Nastavenie časovača

Každá varná zóna má vyhradený časovač, ktorý možno nastaviť až na 99 minút. Časovač sa inkrementuje od 1 do 15 a potom od 5 do 99 a môže sa spustiť hneď, ako je varná zóna v prevádzke.

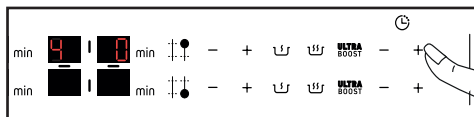

Nastavenie sa vykonáva stlačením tlačidla + alebo - . K 99 minútam sa dostanete priamo stlačením tlačidla - od začiatku.

Na konci procesu varenia sa na displeji zobrazí 0 a približne 20 sekúnd znie zvukový signál. Ak chcete časovač deaktivovať, stlačte ktorúkoľvek ovládacie tlačidlo príslušnej varnej zóny.

Ak chcete časovač zastaviť manuálne, stlačte a podržte súčasne tlačidlá + a - alebo sa tlačidlom - vráťte na hodnotu 0.



Funkcia Boil

Táto funkcia umožňuje variť a udržiavať teplotu varu vody, napríklad na varenie cestovín.

Vyberte svoju domácnosť, krátko stlačte tlačidlo "Boil".

Predvolene je navrhnuté množstvo vody 2 litre, ale môžete ho upraviť pomocou tlačidiel + alebo -.

Nastavte požadované množstvo vody (od 0.5 do 6 litrov).

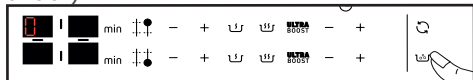

Potvrďte stlačením symbolu "Var" alebo počkajte niekoľko sekúnd a potvrdenie prebehne automaticky.

Začína sa proces varenia.

Keď sa voda začne variť, zaznie zvukový signál a na displeji sa zobrazí "Boil".

Nasypte cestoviny a potvrdte stlačením tlačidla "Var" .

V predvolenom nastavení sa pre 14 pozícií výkonu na displeji zobrazuje výkon 13 (21cm a Horizone varná doska) alebo 12 (16cm a 18cm varná doska) a čas varenia 8 minút.

V predvolenom nastavení sa pre 9 pozícií výkonu na displeji zobrazí výkon 8 a čas varenia 8 minút.

Navrhovaný výkon a čas varenia však môžete upraviť.

Na konci varenia zaznie zvukový signál.

POZNÁMKA: Je dôležité, aby mala voda pri začatí varenia izbovú teplotu. Na túto funkciu nepoužívajte liatinovú panvicu.

Túto funkciu môžete použiť aj na varenie akýchkoľvek potravín, ktoré sa musia variť vo vriacej vode.

Funkcia Recall

Táto funkcia zobrazuje posledné nastavenia výkonu a časovača všetkých ohrievačov, ktoré boli vypnuté menej ako 3 minúty.

Keď je varná doska v prevádzke, funkcia vyvolá nastavenia výkonu a časovača spotrebiča (spotrebičov), ktoré boli vypnuté menej ako 30 sekúnd.

Ak chcete použiť túto funkciu, varná doska musí byť odomknutá, stlačte tlačidlo ON/OFF a potom krátko stlačte tlačidlo x. .

Funkcia Tempo*

* V závislosti od modelu

Táto funkcia zobrazuje čas, ktorý uplynul od poslednej zmeny napájania vybraného ohrievača.

Používanie tejto funkcie :

- stlačte tlačidlo . Uplynulý čas bliká na displeji časovača vybranej varnej dosky (Táto funkcia je k dispozícii s funkciou časovača alebo bez nej).

- Ak chcete, aby sa varenie skončilo do určitého času, stlačte tlačidlo a potom do 5 sekúnd stlačte tlačidlo + na časovači, čím zvýšite požadovaný čas varenia. Zobrazenie času sa na 3 sekundy zafixuje a potom sa opäť objaví zobrazenie zostávajúceho času varenia. Na potvrdenie voľby zaznie zvukový signál.

Poznámka: Ak je časovač aktívny, musíte počkať 5 sekúnd po poslednom nastavení tempa, aby ste ho mohli zmeniť.



Funkcia Horizone Piano

*(v závislosti od modelu)

Krátkym stlačením tlačidla aktivujete funkciu Horizone a potom stlačením tlačidla aktivujete funkciu Horizone Piano.

Táto funkcia umožňuje variť na vysokom ohni v prednej časti zóny Horizone a udržiavať teplo v zadnej časti zóny Horizone. Toto je predvolené nastavenie. Nastavenia výkonu funkcie Horizone Piano môžete prispôsobiť pomocou tlačidiel výkonu "+" a "-".

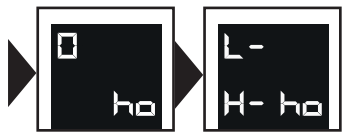

L = Udržujte teplú zónu (Horizone back - čiara v strede displeja).

H = vysoká tepelná zóna.

Stlačením "+" na nastavení výkonu sa prepne na vyšší výkon (čiara bude hore) a stlačením "-" sa prepne na nižší výkon (čiara bude dole).

Predvolené hodnoty možno zmeniť stlačením a podržaním tlačidla . Zóny možno prepínať súčasne s nastavením predvolených hodnôt. Pri zmene predvolenej hodnoty z L (3) na minimálny výkon (1) sa stlačením tlačidla "-" výkon nezniží, takže riadok zostane v strede.

Podobne, keď sa predvolená hodnota H (12) zmení na maximálny výkon (14), stlačením tlačidla "+" sa výkon nezvýši, čiara zostane v strede.

Funkcie Boost a Boil nefungujú s funkciou Horizone Piano.

Pre obe zóny Horizone Piano funguje iba jeden časovač.

Translated with www.DeepL.com/Translator (free version)

Ochrana pred deťmi

Vaša varná doska je vybavená detskou poistkou, ktorá zablokuje ovládacie prvky, keď je spotrebič vypnutý alebo počas varenia. Z bezpečnostných dôvodov však tlačidlo zostáva aktívne a umožňuje vypnutie vykurovacích zón aj po uzamknutí.

Uzamykanie :

Stláčajte tlačidlo , kým sa nezobrazí symbol zámku **b loc** a operáciu nepotvrdí zvukový signál.

Na displeji prevádzkových varných zón sa teraz striedavo zobrazuje symbol napájania a symbol zámku.

Odomknutie stránky :

Stláčajte tlačidlo , kým symbol **b loc** nezmisne a operáciu nepotvrdí zvukový signál.



Funkcia CLEAN LOCK:

Funkcia Clean Lock umožňuje dočasné zablokovanie stola počas čistenia.

Ak chcete aktivovať funkciu Clean Lock, krátko stlačte tlačidlo , zaznie zvukový signál a symbol **b loc** začne blikať. Po približne 1 minúte sa zámok automaticky deaktivuje. Ozve sa dvojité pípnutie a symbol **b loc** zmizne. Funkciu Clean Lock môžete kedykoľvek deaktivovať stlačením a podržaním tlačidla .



Bezpečnosť a odporúčania

Zvyškové teplo:

Po intenzívnom používaní zostane práve použitá varná zóna niekoľko minút horúca.

Počas tohto času sa zobrazuje symbol "H".

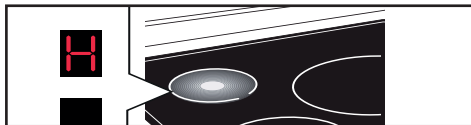

Ne dotýkajte sa postihnutých oblastí.

Ochrana proti prehriatiu :

Každá varná zóna je vybavená bezpečnostným snímačom, ktorý monitoruje teplotu dna panvice. Ak na zapálenej varnej zóne zostane prázdna panvica, varná doska automaticky zníži výkon, a tým obmedzí riziko poškodenia.

Ochrana proti pretečeniu :

Špeciálne zobrazenie (symbol ) , zvukový signál a následné zastavenie stola sa môže spustiť v nasledujúcich prípadoch:

- Prepad pokrývajúci kľúče.
- Mokrá handrička na klávesoch.
- Na kľúče sa položí kovový predmet.

Odstráňte predmet alebo vyčistite a vysušte kľúče a znovu spustíte strelbu.



Auto-Stop :

Vaša varná doska je vybavená bezpečnostným systémom Auto-Stop, ktorý automaticky vypne každú varnú zónu, ktorá zostala zapnutá dlhší čas (1 až 10 hodín v závislosti od použitého stupňa výkonu).

Ak sa toto bezpečnostné zariadenie aktivuje, varná zóna sa vypne zobrazením "AS" na ovládacom paneli a približne na 2 minúty sa vydá zvukový signál. Ak chcete zariadenie vypnúť, jednoducho stlačte ľubovoľné tlačidlo.



Poradenstvo

Môžu sa vyskytnúť zvuky podobné hodinám. Tieto zvuky sa objavujú len vtedy, keď je stôl v prevádzke, a v závislosti od konfigurácie ohrevu miznú alebo sa znižujú. V závislosti od modelu a kvality vášho plavidla sa môže vyskytnúť aj pískanie. Opísané zvuky sú normálne, sú súčasťou indukčnej technológie a neznamenaajú poruchu.



Poradenstvo

Ochranný kryt stola neodporúčame.



Na ľahké znečistenie použite hygienickú hubku. Čistené miesto dobre namočte teplou vodou a potom ho utrite do sucha.

V prípade nahromadenia zapečenej špiny, rozliateho cukru, roztaveného plastu použite hygienickú hubku a/alebo špeciálnu škrabku na sklo. Čistenú plochu dobre namočte horúcou vodou, pomocou škrabky na sklo ju zdrsníte, zakončíte hygienickou hubkou a potom utrite.

Na škvrnny a stopy po vodnom kameni naneste na škvornu horúci biely ocot, nechajte ho pôsobiť a utrite mäkkou handričkou.

Na lesklé kovové škvrnny a týždennú údržbu používajte špeciálny sklokeramický výrobok. Na sklokeramiku naneste špeciálny výrobok (ktorý obsahuje silikón a má prednostne ochranný účinok).

Dôležité upozornenie: nepoužívajte práškové alebo abrazívne hubky. Používajte špeciálne krémy a špongie na jemný riad.

Pri spustení

Všimnite si, že sa zobrazí svetelný displej. Je to normálne. Po 30 sekundách zmizne.

Vaša inštalácia je odpojená alebo funguje len jedna strana. Pripojenie vášho stola je chybné. Skontrolujte jeho zhodu (pozri kapitolu Pripojenie).

Varná doska vydáva počas niekoľkých prvých varení zápach. Spotrebič je nový. Každú zónu zahrievajte pol hodiny v hrnci plnom vody.

Pri zapnutí

Tabuľka nefunguje a svetelné displeje na klávesnici zostávajú vypnuté.

Spotrebič nie je napájaný. Napájanie alebo pripojenie je chybné. Skontrolujte poistky a elektrický istič.

Tabuľka nefunguje a zobrazí sa ďalšia správa. Elektronický obvod je nefunkčný. Vyžiadanie služby.

Tabuľka nefunguje, zobrazí sa informácia "" alebo "blok". Odomknite detskú poistku.

Kód poruchy F9: napätie nižšie ako 170 V.

Kód poruchy F0: teplota nižšia ako 5 °C.

Počas prevádzky

Tabuľka nefunguje, zobrazí sa displej a zaznie signál.

Stôl nefunguje, na displeji sa zobrazí a zaznie akustický signál, došlo k pretečeniu alebo ovládacímu panelu bráni nejaký predmet.

Vyčistite alebo odstráňte predmet a znovu spustite proces vypaľovania.

Zobrazí sa kód F7.

Elektronické obvody sa zahriali (pozri kapitolu o inštalácii).

Počas prevádzky vykurovacej zóny kontrolky na klávesnici stále blikajú.

Použitá nádoba nie je vhodná.

Panvice vydávajú hluk a varná doska počas varenia hrká (pozri tip "Bezpečnosť a odporúčania").

To je normálne. Pri určitom type panvice ide o tok energie z varnej dosky do panvice.



ENERGETICKÁ ÚČINNOST



SK

- FR** Informations concernant les plaques de cuisson domestiques électriques - UE n° 662014
- CZ** Informace týkající se elektrických varných desek pro domácnosti - UE n° 662014
- DA** Oplysninger for elektriske Hæshalshakkeplader - UE n° 662014
- DE** Informationen zu elektrischen Haushaltbacköfen - UE n° 662014
- EL** Πληροφορίες για οικιακές ηλεκτρικές εστίες - UE n° 662014
- ES** Información sobre las placas de cocina domésticas eléctricas - UE n° 662014
- IT** Informazioni relative ai piani cottura elettrici per uso domestico - UE n° 662014
- NL** Informatie met betrekking tot huishoudelijke elektrische kookplaten - UE n° 662014
- PL** Informacje dotyczące domowych płytek grzewczych elektrycznych - UE n° 662014
- PT** Informações relativas a placas elétricas domésticas - UE n° 662014
- SK** Informácie o elektrických varných desekach pre domácnosť - UE n° 662014
- SV** Information om elektriska hällar för hushållsbruk - UE n° 662014

Symbol	Value	Unit
LK6KX18		
LW2X18		
LW2Y18		
Model identification	<p>Pr. číslo výrobku CZ: Vyrst. číslo DA: Typové číslo DE: Typmodellnr. ES: Número de modelo IT: Identificatore del modello PT: Identificação do modelo FR: Numéro de modèle NL: Modelnummer PL: Numer modelu SK: Identifikačné číslo SV: Modellnummer</p>	
Rating plate	<p>Pr. číslo výrobku CZ: Vyrst. číslo DA: Typové číslo DE: Typmodellnr. ES: Número de modelo IT: Identificatore del modello PT: Identificação do modelo FR: Numéro de modèle NL: Modelnummer PL: Numer modelu SK: Identifikačné číslo SV: Modellnummer</p>	
Type of hob	<p>Pr. číslo výrobku CZ: Vyrst. číslo DA: Typové číslo DE: Typmodellnr. ES: Número de modelo IT: Identificatore del modello PT: Identificação do modelo FR: Numéro de modèle NL: Modelnummer PL: Numer modelu SK: Identifikačné číslo SV: Modellnummer</p>	
Total power	7400	W
Number of cooking zones and/or areas	4	3
Heating technology (reduction cooking zones and cooking areas, radiant cooking zones, solid plates)	Induction **	
For circular cooking zones or areas:		
1 Ø	16	28
2 Ø	18	21
3 Ø	16	
4 Ø	21	
5 Ø		
For rectangular cooking zones or areas: length and width of useful surface area per electric hob rounded to the nearest 5 mm		
6 LxW	4023	4023
7 LxW		
Energy consumption for the hob (circular cooking)	182.2	171.1
Energy consumption for the hob (rectangular cooking)	189.2	174.8
Energy consumption for the hob (square cooking)	175.4	
Energy consumption for the hob (circular cooking)	175.8	
Energy consumption for the hob (rectangular cooking)	184.3	193.4
Energy consumption for the hob (square cooking)		
Energy consumption for the hob (circular cooking)	182.2	189.8
Energy consumption for the hob (rectangular cooking)		



INTERVENČIE

Všetky práce na vašom spotrebiči musí vykonávať kvalifikovaný odborník, ktorý je registrovanou ochrannou známkou. Pri telefonáte si pre uľahčenie vybavenia vašej požiadavky pripravte kompletne referencie vášho spotrebiča (obchodné číslo, servisné číslo, sériové číslo). Tieto informácie nájdete na výrobnom štítku.

ORIGINÁLNE DIELY

Pri servise používajte len certifikované originálne náhradné diely.

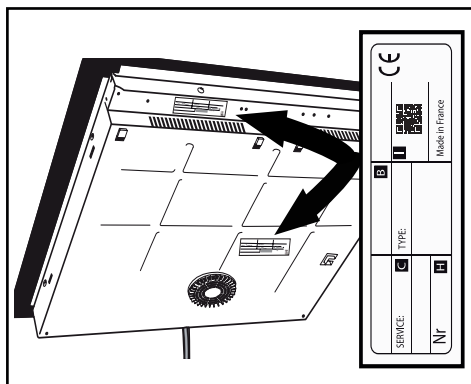

B: Referencia predaja

C: Odkaz na službu

H: Sériové číslo

I: Kód QR

Brandt

Výhradní distributor značky Brandt pro Českou republiku:

ELMAX STORE, a.s.

Topolová 777/2,

735 42 Těrlicko,

Česká republika

Záruční a pozáruční servis:

tel.: +420 599 529 251

email: hlaseni.reklamaci@elmax.cz

Prodej náhradních dílů: tel:

+420 599 529 250 email:

servis@elmax.cz

www.brandt.cz

Výhradný distribútor značky Brandt pre Slovensko:

ELEKTRO STORE SK, s.r.o.

Horná 116

022 01 Čadca

Slovenská republika

Záručný a pozáručný servis:

tel.: +421 915 473 787

email: hlaseni.reklamaci@elmax.cz

Predaj náhradných dielov:

tel:+421 915 473 787

email: servis@elmax.cz

www.brandt.sk