

Brandt



NÁVOD K OBSLUZE CZ

Myčka nádobí

BDJ3434VB

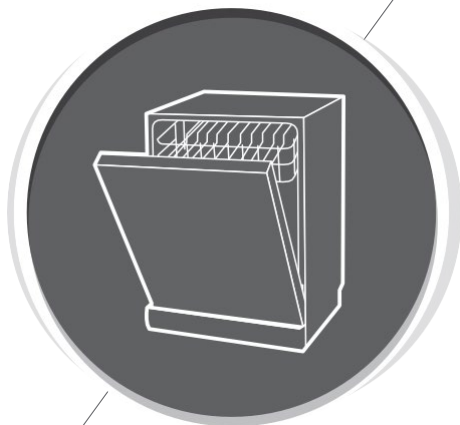

Myčka nádobí

Návod k obsluze

ČÁST I: Všeobecná verze

OBSAH

01	3	BEZPEČNOSTNÍ INFORMACE
02	8	PŘEHLED PRODUKTU
03	9	POUŽITÍ MYČKY NÁDOBÍ
	9	Plnění soli do změkčovače
	11	Tipy pro používání koše
04	13	ÚDRŽBA A ČIŠTĚNÍ
	13	Péče o vnější povrch spotřebiče
	13	Péče o vnitřní prostor spotřebiče
	16	Péče o myčku nádobí
05	17	INSTALAČNÍ POKYNY
	17	Připojení spotřebiče k elektrické síti
	18	Přívod a odtok vody
	19	Připojení odtokových hadic
	20	Umístění spotřebiče
	20	Zabudovaná instalace (pro vestavěný model)
06	25	ŘEŠENÍ PŘÍPADNÝCH PROBLÉMŮ
	28	Dostupnost náhradních dílů
07	29	PLNĚNÍ KOŠŮ
	31	Užitečné tipy pro přihrádku na příbory

POZNÁMKA:

- Pokud si přečtete část o tipech pro řešení problémů, pomůže vám to vyřešit některé běžné problémy svépomocí.
- Pokud nemůžete vyřešit problémy svépomocí, požádejte o pomoc servisního technika.
- Výrobce v souladu s politikou neustálého vývoje a aktualizace produktu může provádět úpravy bez předchozího upozornění.
- V případě ztráty nebo neaktuálnosti můžete od výrobce nebo zodpovědného prodejce obdržet nový návod k obsluze.

BEZPEČNOSTNÍ INFORMACE

▲ VAROVÁNÍ

Při používání myčky nádobí dodržujte níže uvedená bezpečnostní opatření:

- Instalaci a opravy může provádět pouze kvalifikovaný technik.
- Tento spotřebič je určen k použití v domácnosti a podobných prostředích, jako jsou:
 - kuchyňské prostory pro zaměstnance v obchodech, kancelářích a dalších pracovních prostředích;
 - zemědělské farmy;
 - klienty v hotelech, motelech a dalších obytných prostorech;
 - prostředí typu "bed and breakfast".
- **Tento spotřebič mohou používat děti od 8 let a starší a osoby se sníženými fyzickými, smyslovými nebo duševními schopnostmi nebo s nedostatkem zkušeností a znalostí, pokud jsou pod dohledem nebo byly poučeny o bezpečném používání spotřebiče a rozumí souvisejícím nebezpečím.**

Děti si se spotřebičem nesmí hrát. Čištění a uživatelskou údržbu nesmí provádět děti bez dozoru.
(Norma EN60335-1)
- Tento spotřebič není určen pro použití osobami (včetně dětí) se sníženými fyzickými, smyslovými nebo duševními schopnostmi nebo s nedostatkem zkušeností a znalostí, pokud jim osoba odpovědná za jejich bezpečnost neposkytlá dohled nebo je nepoučila o používání spotřebiče.
(IEC60335-1)

- Obalový materiál může být pro děti nebezpečný!
- Děti by měly být pod dohledem, aby si se spotřebičem nehrály.
- Tento spotřebič je určen pouze pro vnitřní použití v domácnosti. Z důvodu ochrany před rizikem úrazu elektrickým proudem neponořujte přístroj, kabel ani zástrčku do vody nebo jiné kapaliny.
- Před čištěním a údržbou spotřebiče odpojte zástrčku ze zásuvky. Použijte měkký hadřík navlhčený mýdlem a poté jej znovu otřete suchým hadříkem.
- Pokud je přívodní kabel poškozen, musí jej vyměnit výrobce nebo jeho servisní zástupce nebo podobně kvalifikovaná osoba, aby se předešlo nebezpečí.



Pokyny týkající se uzemnění

- Tento spotřebič musí být uzemněn. V případě poruchy nebo havárie uzemnění sníží riziko úrazu elektrickým proudem tím, že zajistí cestu nejmenšího odporu elektrického proudu. Tento spotřebič je vybaven zástrčkou s uzemňovacím vodičem.
- Zástrčka musí být zapojena do vhodné zásuvky, která je instalována a uzemněna v souladu se všemi místními předpisy a nařízeními.
- Nesprávné připojení uzemňovacího vodiče zařízení může mít za následek riziko úrazu elektrickým proudem.
- Máte-li pochybnosti o správném uzemnění spotřebiče, obraťte se na kvalifikovaného elektrikáře nebo servisního zástupce.

- Zástrčku dodanou se spotřebičem neupravujte, pokud se nehodí do zásuvky.
- Nechte si nainstalovat vhodnou zásuvku od kvalifikovaného elektrikáře.
- Používejte dvířka spotřebiče a koše na nádobí pouze k určenému účelu, nesedejte si na ně ani si na ně nestoupejte. Nepoužívejte myčku nádobí, pokud nejsou všechny krycí panely správně nasazeny.
- Pokud je myčka v provozu, otevírejte dvířka velmi opatrně, hrozí nebezpečí vystříknutí vody.
- Na otevřená dvířka nepokládejte žádné těžké předměty ani na ně nestůjte.
- Spotřebič by se mohl převrátit dopředu. Při vkládání předmětů určených k mytí:
 1. Ostré předměty umístěte tak, aby nemohly poškodit těsnění dveří;
 2. Varování: Nože a další náčiní s ostrými hroty musí být do koše vkládány hroty dolů nebo ve vodorovné poloze.
- Některé mycí prostředky do myček nádobí jsou silně alkalické. Při požití mohou být velmi nebezpečné. Zabraňte kontaktu s pokožkou a očima a udržujte děti mimo dosah myčky, když jsou dvířka otevřená.
- Zkontrolujte, zda po skončení pracovního cyklu nezůstaly zbytky pracovního prostředku.
- Nevkládejte do myčky plastové předměty, pokud nejsou označeny nápisem "vhodné pro mytí v myčce nádobí" nebo obdobným nápisem.

- U neoznačených plastových předmětů, které nejsou takto označeny, zkontrolujte doporučení výrobce.
- Používejte pouze mycí a lešticí prostředky doporučené pro použití v automatické myčce nádobí.
- Do myčky nikdy nepoužívejte mýdlo, prací prášek ani prostředek na ruční mytí nádobí.
- Dveře by neměly zůstat otevřené, protože by se tím mohlo zvýšit riziko zakopnutí.
- Při instalaci nesmí být napájecí kabel nadměrně nebo nebezpečně ohýbán či zplošťován.
- Nemanipulujte s ovládacími prvky.
- Spotřebič je třeba připojit k hlavnímu vodovodnímu ventilu pomocí nových sad hadic. Staré hadice by se neměly znovu používat.
- Pro úsporu energie se spotřebič v pohotovostním režimu po 15 minutách automaticky vypne bez zásahu uživatele.
- Maximální počet jídelních souprav je 14.
- Maximální přípustný vstupní tlak vody je 1MPa.
- Minimální přípustný vstupní tlak vody je 0,04 MPa.

Likvidace

- Obal a spotřebič zlikvidujte v recyklačním centru. Proto odřízněte napájecí kabel a neškodně zařídíte zavírání dvířek.
- Kartonové obaly jsou vyrobeny z recyklovaného papíru a měly by být odevzdány do sběrný odpadů k recyklaci.
- Zajistíte-li správnou likvidaci tohoto výrobku, pomůžete zabránit možným negativním důsledkům pro životní prostředí a lidské zdraví, které by jinak mohly být způsobeny nevhodným nakládáním s tímto výrobkem.
- Podrobnější informace o recyklaci tohoto výrobku získáte na místním městském úřadě a u služby likvidace domovního odpadu.
- **LIKVIDACE: Nelikvidujte tento výrobek jako netříděný komunální odpad. Takový odpad je nutné odděleně shromažďovat ke zvláštnímu zpracování.**



PŘEHLED PRODUKTU

❗ DŮLEŽITÉ:

Abyste dosáhli nejlepšího výkonu myčky, přečtěte si před jejím prvním použitím všechny pokyny k obsluze.

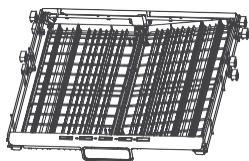
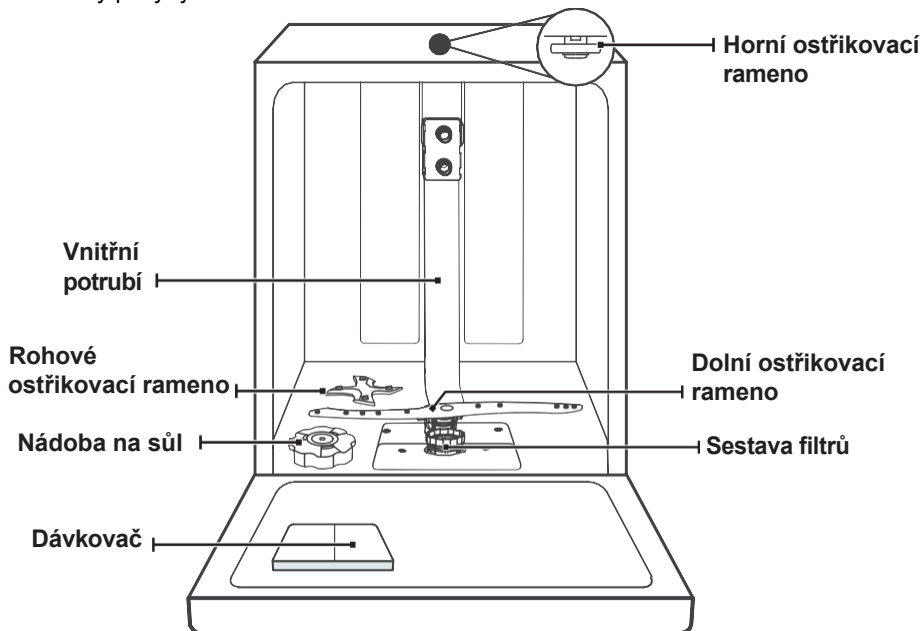

Přihrádka na příbory

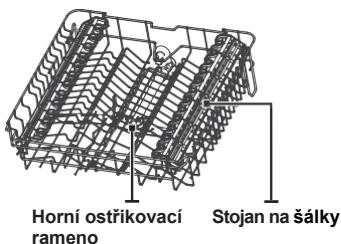

Horní koš



Spodní koš

💡 POZNÁMKA:

Obrázky jsou pouze orientační, různé modely se mohou lišit.

POUŽÍVÁNÍ MYČKY NÁDOBÍ

Před použitím myčky nádobí:

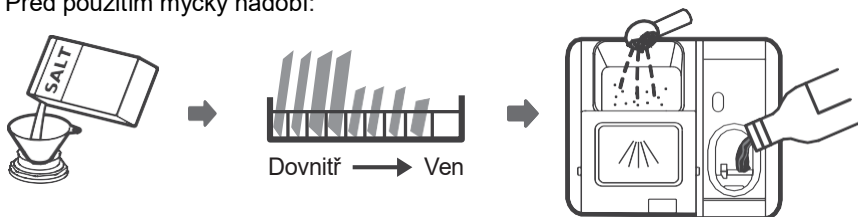

1. Nastavte změkčovač vody
2. Přidejte sůl do změkčovače
3. Naplňte koš nádobím
4. Naplňte **zásobník** mycím prostředkem



Viz kapitola 1 "Změkčovač vody" v ČÁSTI II : Pokud potřebujete nastavit změkčovač vody.

Plnění soli do změkčovače.

POZNÁMKA:

Pokud váš model nemá změkčovač vody, můžete tuto část přeskočit. Vždy používejte sůl určenou do myčky nádobí.

Nádoba na sůl se nachází pod spodním košem a měla by být naplněna podle následujícího návodu:

VAROVÁNÍ

- **Používejte jen sůl speciálně určenou pro myčky nádobí!**
Jakýkoli jiný druh soli, který není určen pro použití v myčce na nádobí, především kuchyňská sůl, poškodí změkčovač vody. Výrobce nenese žádnou zodpovědnost za případné poškození změkčovače vody způsobené použitím nevhodné soli.
- **Zásobník naplňte solí před spuštěním jednoho z kompletních programů mytí.**
Díky tomu nezůstanou na dně spotřebiče rozsypaná zrnka soli nebo rozlitá slaná voda nějakou dobu, což by mohlo způsobit korozi.

Při přidávání soli do myčky postupujte podle níže uvedeného návodu:

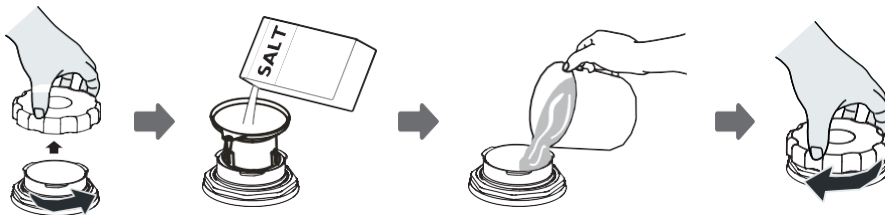

1. Vyjměte spodní koš a odšroubujte uzávěr zásobníku na sůl.
2. Vložte konec nálevky (je-li součástí příslušenství) do otvoru a nasypete přibližně 1,5 kg soli do myčky nádobí.
3. Naplňte zásobník na sůl vodou až po jeho maximální hranici. Je normální, že ze zásobníku na sůl vytéká malé množství vody.
4. Po naplnění nádoby pevně zašroubujte uzávěr.
5. Výstražná kontrolka soli **zhasne** po naplnění zásobníku solí.
6. Ihned po naplnění zásobníku na sůl je třeba spustit mycí program (doporučujeme použít krátký program). Jinak by mohlo dojít k poškození filtračního systému, čerpadla nebo jiných důležitých částí přístroje slanou vodou. Na takovéto poškození se nevztahuje záruka.

POZNÁMKA:

- Zásobník na sůl se musí doplnit pouze tehdy, když se na ovládacím panelu rozsvítí výstražná kontrolka soli (☞). V závislosti na tom, jak dobře se sůl rozpouští, může výstražná kontrolka soli stále svítit, i když je zásobník na sůl naplněn.
- Pokud na ovládacím panelu nesvítí kontrolka soli (u některých **modelů**), můžete odhadnout, kdy je třeba doplnit sůl do změkčovače, podle cyklů, které myčka provedla. Pokud se sůl rozsypala, spustěte předmytí nebo rychlý program, abyste ji odstranili.

Tipy pro používání koše

Nastavení horního koše

Typ 1:

Výšku horního koše lze snadno nastavit tak, aby se do horního nebo dolního koše vešlo vyšší nádobí.

Chcete-li nastavit výšku horního koše, postupujte podle následujících pokynů:

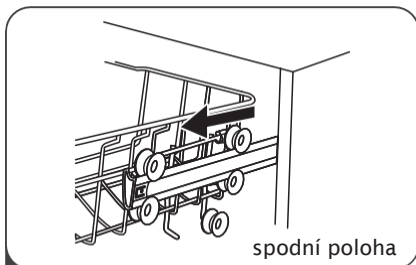

1 Vytáhněte horní koš.

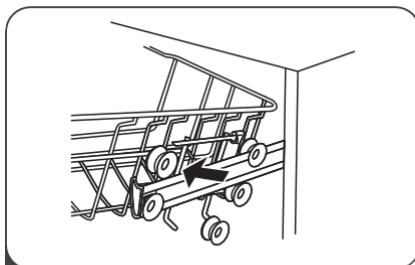

2 Vyměňte horní koš.

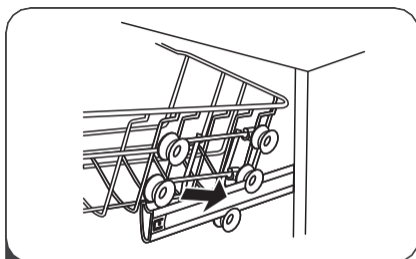

3 Znovu nasadte horní koš na horní nebo dolní válečky.

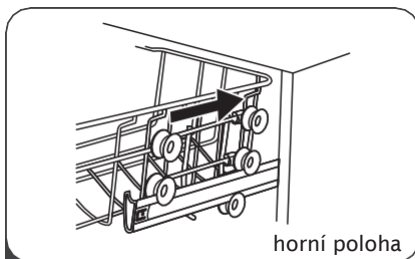

4 Zasuňte horní koš.

Typ 2:

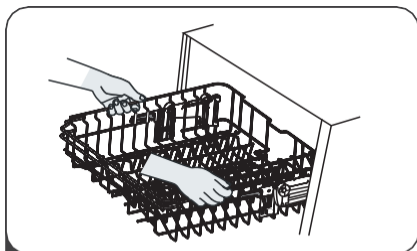

1 Chcete-li zvednout horní koš, stačí zvednout horní koš uprostřed každé strany, dokud se koš nezajistí v horní poloze. Není nutné zvedat nastavovací rukojeť.

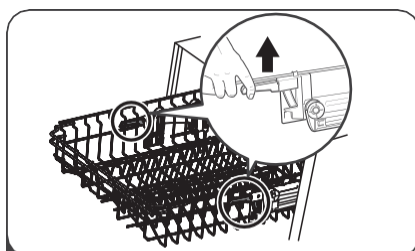

2 Chcete-li horní koš spustit, zvedněte nastavovací rukojeť na obou stranách, čímž koš uvolníte a spustíte do spodní polohy.

Odklopení polic pro vysoké sklenice

Chcete-li v horním koši uvolnit místo pro vyšší předměty, zvedněte polici na šálky nahoru. O ní pak můžete opřít vysoké sklenice. Můžete jí také vyjmout, pokud jí nepotřebujete k použití.

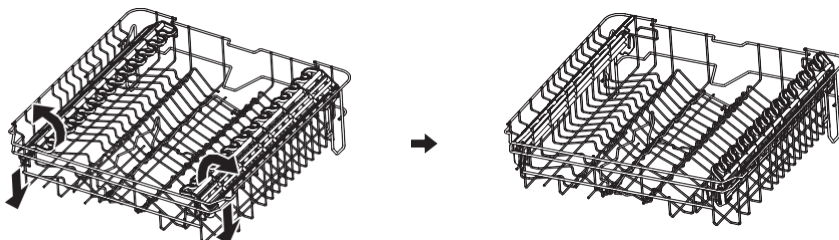

Sklopení hrotů v koši

Hroty spodního koše slouží k uchycení talířů a podnosu. Lze je složit, aby bylo více místa pro velké předměty.

zvednout směrem nahoru

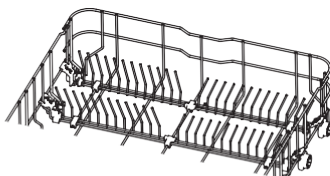

složit dolů

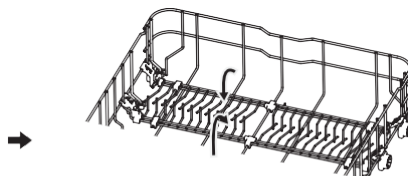

ÚDRŽBA A ČIŠTĚNÍ

Péče o vnější povrch spotřebiče

Dveře a těsnění dveří

Těsnění dvířek pravidelně čistěte měkkým vlhkým hadříkem, abyste odstranili usazeniny potravin. Při plnění myčky mohou zbytky jídla a nápojů odkapávat na boky dvířek myčky. Tyto plochy jsou mimo mycí skříň a voda z ostříkovacích ramen k nim nemá přístup. Veškeré usazeniny je třeba setřít před zavřením dvířek.

Ovládací panel

V případě potřeby čištění otřete ovládací panel pouze měkkým vlhkým hadříkem.

VAROVÁNÍ

- Aby nedošlo k vniknutí vody do zámku dveří a elektrických součástí, nepoužívejte žádné čisticí prostředky ve spreji.
- Na vnější povrchy nikdy nepoužívejte abrazivní čisticí prostředky nebo drátěnky, protože by mohly poškrábat povrch. Také některé papírové utěrky mohou povrch poškrábat nebo na něm zanechat stopy.

Péče o vnitřní prostor

Filtrační systém

Filtrační systém ve spodní části mycí skříňe zadržuje hrubé nečistoty z mycího cyklu, včetně cizích předmětů, jako jsou párátko nebo střepy. Shromážděné hrubé nečistoty mohou způsobit ucpání filtrů. Pravidelně kontrolujte stav filtrů, opatrně odstraňujte cizí předměty a v případě potřeby vyčistěte části filtračního systému vodou. Při čištění filtru postupujte podle níže uvedených kroků.

POZNÁMKA:

Obrázky jsou pouze orientační, různé modely filtračního systému a ostříkovacích ramen se mohou lišit.



Otevřít

- 1 Podržte hrubý filtr a otáčením proti směru hodinových ručiček jej odšroubujte. Zvedněte filtr nahoru a vyjměte jej z myčky.

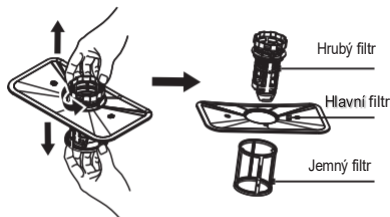

- 2 Jemný filtr lze vytáhnout ze spodní části filtrační sestavy. Hrubý filtr lze od hlavního filtru oddělit jemným stisknutím výstupků v horní části a jeho vytažením.

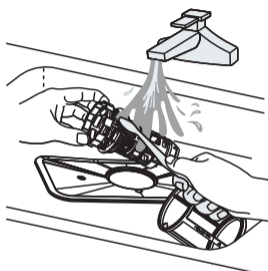

- 3 Větší zbytky potravin lze vyčistit propláchnutím filtru pod tekoucí vodou. Pro důkladnější čištění použijte měkký čistící kartáč.

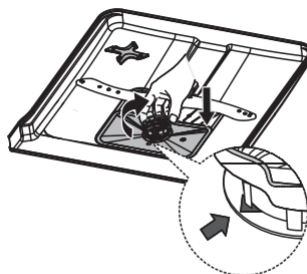

- 5 Znovu složte filtry v opačném pořadí než při demontáži, vyměňte vložku filtru a otočte ji ve směru hodinových ručiček až k šipce.

⚠ VAROVÁNÍ

- Filtry příliš neutahujte. Vraťte filtry v pořadí za sebou, jinak by se do systému mohly dostat hrubé nečistoty a způsobit ucpání.
- Nikdy nepoužívejte myčku bez nasazených filtrů. Nesprávná výměna filtru může snížit úroveň výkonu spotřebiče a poškodit nádobí a náčiní.

Ostříkovací ramena

Ostříkovací ramena je nutné pravidelně čistit, protože chemikálie z tvrdé vody ucpávají trysky a ložiska ostříkovacích ramen.

Při čištění ostříkovacích ramen postupujte podle níže uvedených pokynů:

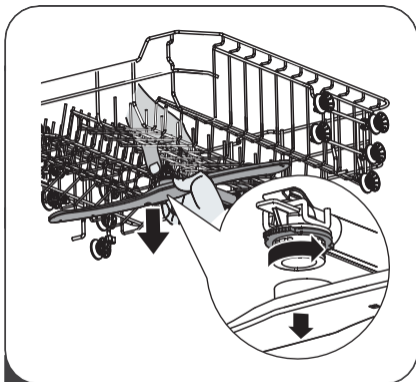

- 1** Chcete-li vyjmout horní rameno ostříkovače, držte matici uprostřed v klidu a otáčením proti směru hodinových ručiček rameno ostříkovače vyjměte.



- 2** Chcete-li spodní ostříkovací rameno vyjmout, vytáhněte ho směrem nahoru.

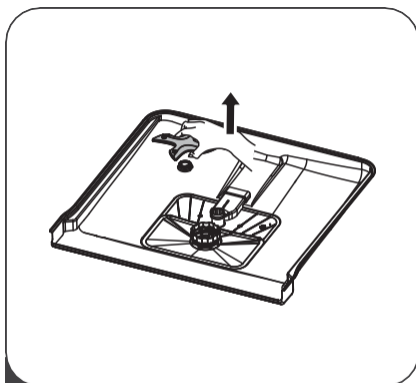

- 3** Demontáž rohového ostříkovacího ramene, vytáhněte rohové ostříkovací rameno směrem nahoru.

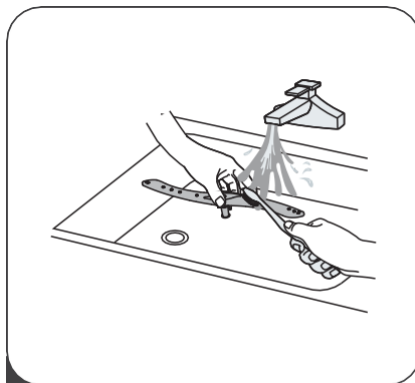

- 4** Ramena umyjte v teplé vodě s mýdlem a trysky vyčistěte měkkým kartáčkem.

Péče o myčku nádobí

Preventivní opatření proti mrazu

V zimě proveďte na myčce nádobí opatření proti zamrznutí. Pokaždé po mycích cyklech postupujte následovně:

1. Odpojte elektrické napájení myčky od zdroje napájení.
2. Vypněte přívod vody a odpojte přívodní potrubí od vodovodního ventilu.
3. Vypusťte vodu z přívodního potrubí a vodního ventilu. (K zachycení vody použijte nádobu).
4. Znovu připojte přívodní potrubí vody k vodovodnímu ventilu.
5. Odstraňte filtr na dně vany a pomocí houby nasajte vodu.

Po každém mytí

Po každém mytí vypněte přívod vody do spotřebiče a nechte dvířka na **chvilu** mírně pootevřená, aby mohla uniknout vlhkost a pachy.

Vytáhněte zástrčku

Před čištěním nebo údržbou vždy vytáhněte zástrčku ze zásuvky.

Žádná rozpouštědla ani abrazivní čisticí prostředky

K čištění vnějších a gumových částí myčky nepoužívejte rozpouštědla ani abrazivní čisticí prostředky. Používejte pouze hadřík s teplou mýdlovou vodou.

K odstranění skvrn nebo fleků z povrchu vnitřního prostoru použijte hadřík navlčený vodou s trochou octa nebo čisticí prostředek určený speciálně pro myčky nádobí.

Při dlouhodobém nepoužívání

Doporučujeme spustit mycí cyklus s prázdnou myčkou a poté vytáhnout zástrčku ze zásuvky, vypnout přívod vody a nechat dvířka spotřebiče mírně pootevřená. To pomůže delší životnosti těsnění dvířek a zabrání vzniku zápachu uvnitř spotřebiče.

Přemístění spotřebiče

Pokud je nutné spotřebič přemístit, snažte se jej udržet ve svislé poloze. Pokud je to nezbytně nutné, lze jej postavit na zadní stranu.

Těsnění

Jedním z faktorů, které způsobují vznik zápachu v myčce nádobí, jsou potraviny, které zůstávají zachycené v těsnění. Tomu zabrání pravidelné čištění vlhkou houbou.

NÁVOD K INSTALACI

⚠ VAROVÁNÍ



Nebezpečí úrazu elektrickým proudem Před instalací myčky odpojte elektrické napájení.

V opačném případě by mohlo dojít k usmrcení nebo úrazu elektrickým

⚠ Pozor

Instalaci potrubí a elektrických zařízení by měli provádět odborníci.

Elektrické připojení

⚠ VAROVÁNÍ

Z bezpečnostních důvodů:

- Nepoužívejte spolu s tímto spotřebičem prodlužovací kabel ani adaptér.
- Za žádných okolností neodřezávejte ani neodstraňujte uzemňovací vodič z napájecího kabelu.

Požadavky týkající se připojení k elektrické síti

Ujistěte se, zda hodnoty vaší elektrické sítě odpovídají údajům na výrobním štítku spotřebiče. Doporučujeme vám použít pojistku s hodnotou 10 A/13 A/16 A, pojistku s časovým zpožděním nebo přerušení elektrického obvodu a připojit tento spotřebič k samostatnému okruhu.

Připojení k elektrické síti

Napětí a frekvence vaší sítě musí odpovídat údajům na výrobním štítku spotřebiče. Zástrčku napájecího kabelu lze připojit pouze ke správně uzemněné elektrické zásuvce. Pokud elektrická zásuvka, ke které má být spotřebič připojen, není vhodná pro tento typ zástrčky, vyměňte zásuvku za příslušný typ a nepoužívejte adaptéry, protože by mohly způsobit přehřátí a požár spotřebiče.

⚠ Před použitím se ujistěte, že je přístroj řádně uzemněn.

• Přívod a odvod vody

Připojení studené vody

Připojte přívodní hadici studené vody k závitové 3/4 (palcové) přípojce a ujistěte se, že je pevně upevněna na místě.

Pokud je vodovodní potrubí nové nebo nebylo delší dobu používáno, nechte vodu odtéct, abyste se ujistili, že je voda čistá. Toto opatření je nutné, abyste předešli riziku ucpání přívodu vody a poškození spotřebiče.

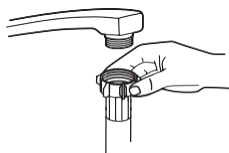

běžná přívodní hadice



bezpečnostní přívodní hadice

O bezpečnostní přívodní hadici

Bezpečnostní přívodní hadice se skládá z dvojitých stěn. Systém zaručuje její zásah tím, že blokuje průtok vody v případě, že se přívodní hadice přetrhne a když je vzduchový prostor mezi samotnou přívodní hadicí a vnější vlnitou hadicí plný vody.

⚠ VAROVÁNÍ

Hadice, která se připojuje k **baterii** dřezu, může prasknout, je-li nainstalována na stejném vodovodním potrubí jako myčka nádobí. Pokud jej má váš dřez, doporučuje se odpojit hadici a zacpat otvor.

Jak připojit bezpečnostní přívodní hadici

1. Vytáhněte bezpečnostní přívodní hadice z úložného prostoru umístěného v zadní části myčky.
2. Utáhněte šrouby bezpečnostní přívodní hadice ke kohoutku se závitem 3/4 palce.
3. Před spuštěním myčky otevřete vodu naplno.

Jak odpojit bezpečnostní přívodní hadici

1. Vypněte vodu.
2. Odšroubujte bezpečnostní přívodní hadici z kohoutku.

Připojení odtokových hadic

Odtokovou hadici zasuňte do odtokové trubky o minimálním průměru 4 cm nebo ji nechte vytéct do dřezu a dbejte na to, abyste ji neohnuli nebo nezkroutili. Výška odtokové trubky musí být menší než 1000 mm. Volný konec hadice nesmí být ponořen do vody, aby nedocházelo k jejímu zpětnému toku.

⚠ Pevně upevněte vypouštěcí hadici v poloze A nebo B.

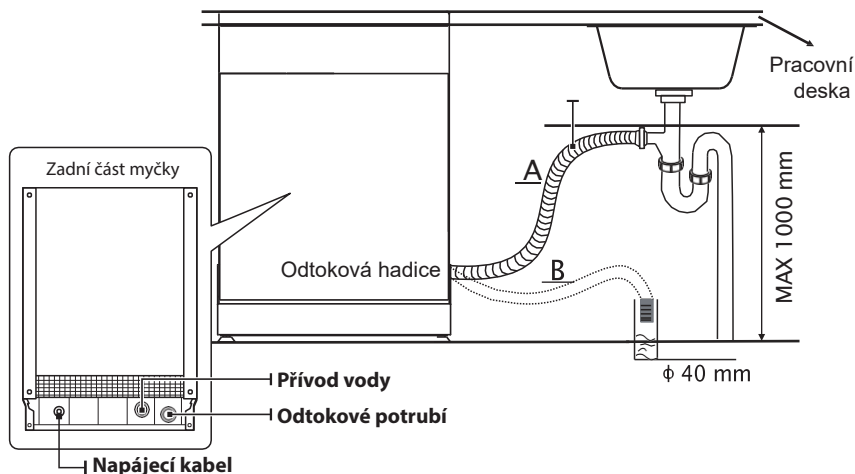

Jak vypustit přebytečnou vodu z hadic

Pokud je dřez o 1000 mm výše od podlahy, přebytečnou vodu v hadicích nelze vypustit přímo do dřezu. Přebytečnou vodu z hadic bude třeba vypustit do misky nebo vhodné nádoby, která je venku a je níže než dřez.

Odtok vody

Připojte odtokovou hadici. Odtokovou hadici musíte správně namontovat, aby nedocházelo k úniku vody. Dbejte na to, aby odtoková hadice nebyla zalomena nebo nedošlo k jejímu přiskřípnutí.

Prodlužovací hadice

Pokud je třeba použít prodlužovací hadici, zajistěte, aby měla stejné parametry jako původní odtoková hadice. Nesmí být delší než 4 metry; v opačném případě by došlo ke snížení účinnosti myčky nádobí.

Připojení k sifonu

Přípojka odpadu musí být ve výšce menší než 100 cm (maximálně) ode dna myčky. Hadice pro odtok vody by měla být upevněna.

Umístění spotřebiče

Umístěte spotřebič na požadované místo. Zadní část by se měla opírat o stěnu za ním a boční části o přilehlé skříňe nebo stěny. Myčka nádobí je vybavena přívodní a vypouštěcí hadicí, které lze pro usnadnění správné instalace umístit na pravou nebo levou stranu.

Vyrovnání spotřebiče

Jakmile je spotřebič umístěn do vodorovné polohy, lze výšku myčky měnit pomocí nastavení úrovně šroubování nožiček. Spotřebič by v žádném případě neměl být nakloněn o více než 2°.

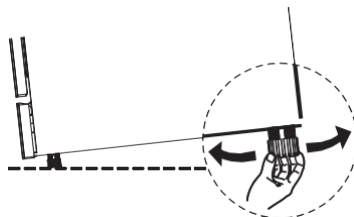

Vestavná instalace (pro integrovaný model)

Krok 1. Výběr nejvhodnějšího umístění myčky

Místo instalace **myčky** by mělo být v blízkosti stávající přívodní a vypouštěcí **hadice** a elektrické **zásuvky**.

Vyobrazení rozměrů skříňe a instalační polohy myčky.

1. Méně než 5 mm mezi horní částí myčky a skříňkou a vnějšími dvířky zarovnanými se skříňkou.

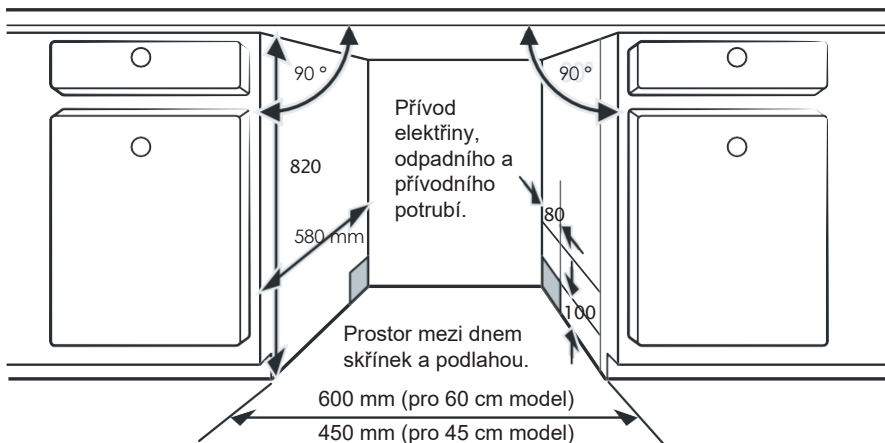

2. Pokud je myčka **nainstalována** v rohu skříňky, měl by při otevření dvířek zůstat volný prostor.

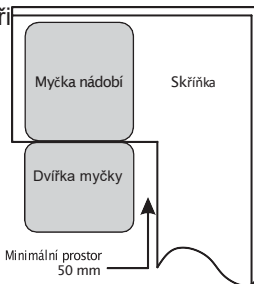

POZNÁMKA:

V závislosti na umístění elektrické zásuvky bude možná nutné vyříznout otvor na protější straně skříňky.

Krok 2. Rozměry a instalace estetického panelu



Při montáži nábytkových dvířek postupujte podle zvláštního montážního návodu.

Nainstalujte segment na nábytková dvířka (viz obrázek 4A) a vložte ho do štěrbinu vnějších dvířek myčky (viz obrázek 4B). Po umístění panelu jej upevněte dvěma šrouby ze dvou spodních instalačních otvorů (viz obrázek 4C). Po dotažení šroubů je třeba do otvorů zasunout dvě gumové zátky, aby se zabránilo sevření prstů.

A

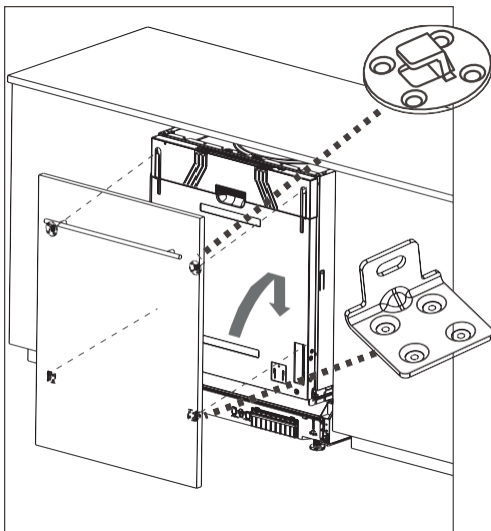

B

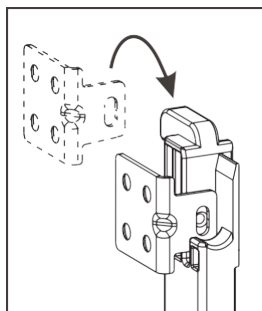

- C** Po dotažení šroubů je třeba do otvorů zasunout dvě gumové zátky, aby se zabránilo sevření prstů.

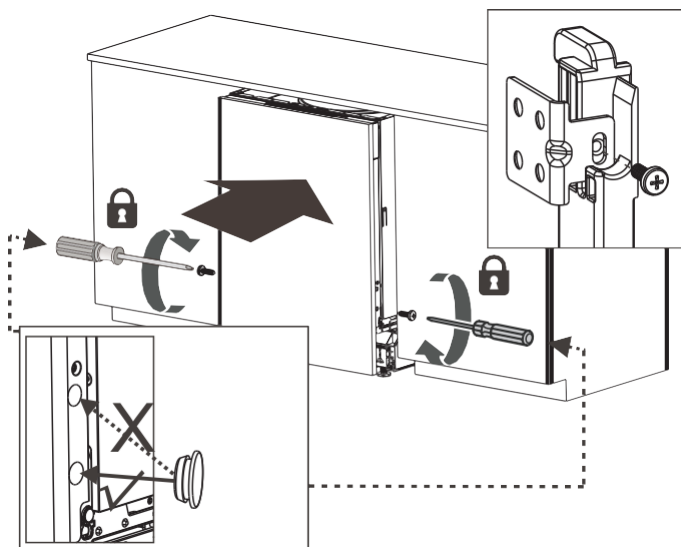

💡 POZNÁMKA:

V žádném případě nezasouvejte prsty do bočních otvorů na dvířkách myčky, protože by to mohlo způsobit vážné nebezpečí.
Po instalaci NENECHÁVEJTE instalační otvor otevřený, aby nedošlo k případnému zranění dětí.

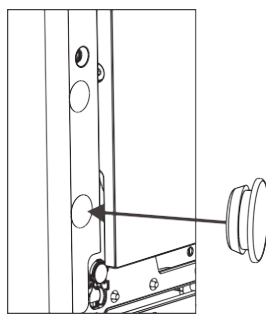
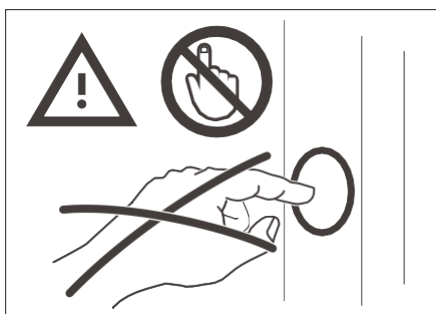

Krok 3. Postup instalace myčky nádobí



Konkrétní kroky instalace naleznete v instalačních výkresech.

1. Pod pracovní plochu skříňky připevněte kondenzační pásek. Ujistěte se, že je kondenzační pásek zarovnan s okrajem pracovní plochy. (Krok 2)
2. Připojte přívodní hadici k přívodu studené vody.
3. Připojte vypouštěcí hadici.
4. Připojte napájecí kabel.
5. Umístěte myčku do **skříňky**.
6. Vyrovnajte myčku nádobí. Zadní nohu lze nastavit z přední části myčky otáčením šroubu uprostřed základny myčky.
Použijte křížový **šroubovák**. Pro nastavení předních nožiček použijte plochý šroubovák a otáčejte jimi, dokud nebude myčka v rovině. (Krok 5 až 6)
7. Nainstalujte nábytková dvířka na vnější dvířka myčky. (Krok 7 až 9)
8. Myčka nádobí musí být zajištěna na místě. To lze provést dvěma způsoby:
 - A. Běžná pracovní deska: Vložte instalační háček do otvorů na boku a připevněte jej k pracovní desce pomocí **šroubů**.
 - B. Mramorová nebo žulová pracovní deska: Upevněte boční stranu spotřebiče pomocí **šroubů**.

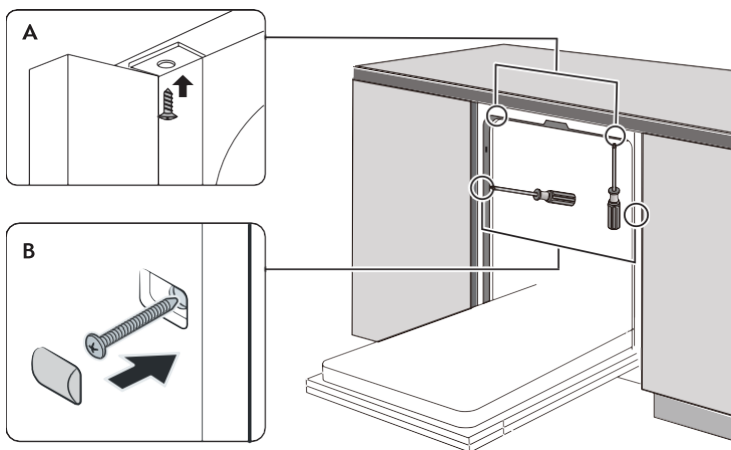

Krok 4. Vyrovnání myčky

Myčka nádobí musí být v rovině, aby správně fungoval koš na nádobí a mycí výkon.

1. Umístěte vodováhu na dvířka a kolejnici uvnitř vany, jak je znázorněno na obrázku, a zkontrolujte, zda je myčka v rovině.
2. Myčku nádobí vyrovnejte nastavením tří vyrovnávacích **nožiček**.
3. Při vyrovnávání myčky dávejte pozor, aby se myčka nepřevrhla.

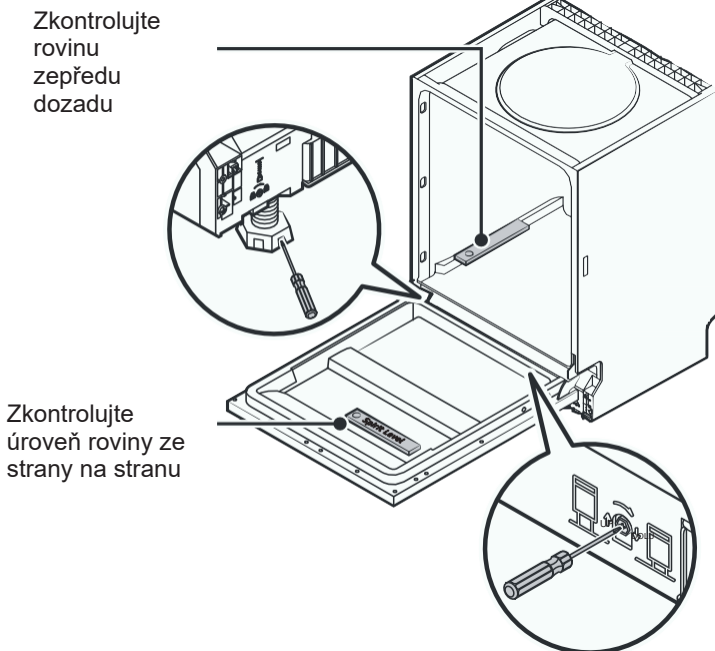

POZNÁMKA:

Maximální výška nastavení nožiček je 50 mm.

TIPY PRO ŘEŠENÍ PROBLÉMŮ

Před kontaktováním zákaznického servisu

Pokud si prohlédnete tabulky na následujících stranách, nemusíte kontaktovat servis.

Problém	Možné příčiny	Řešení
Myčka nádobí se nespustí.	Vypálená pojistka nebo vypnutý jistič.	Vyměňte pojistku nebo zapněte jistič. Odpojte ostatní spotřebiče připojené ke stejnému elektrickému okruhu, jako je myčka nádobí.
	Napájení nefunguje.	Ujistěte se, zda je spotřebič zapnutý a jsou zavřená dvířka. Ujistěte se, zda je zástrčka napájecího kabelu správně zasunuta do elektrické zásuvky.
	Tlak vody je nízký.	Zkontrolujte, zda je spotřebič správně připojen k přívodu vody, a zda je přívod otevřený.
	Dvířka spotřebiče nejsou zavřena správně.	Ujistěte se, zda jsou dvířka správně zavřena a zajištěná.
Ze spotřebiče se neodčerpává voda.	Zkroucená nebo ucpaná odtoková hadice.	Zkontrolujte odtokovou hadici.
	Ucpaný filtr.	Zkontrolujte hrubý filtr.
	Kuchyňský dřez je ucpaný.	Zkontrolujte dřez a ujistěte se, zda dobře odtéká. Pokud dřez neodtéká správně, obraťte se nejprve na instalátéra než na servisního technika myček nádobí.
Pěna ve vnitřním prostoru.	Nevhodný prostředek na mytí.	Používejte pouze speciální mycí prostředek na mytí nádobí, abyste zabránili tvorbě pěny. Pokud k tomu i tak dojde, otevřete myčku nádobí a počkejte, až se pěna vytratí. Přidejte 0,5 l studené vody na dno myčky nádobí. Zavřete dvířka myčky nádobí a potom zvolte libovolný cyklus. Na začátku myčka vypustí vodu. Po dokončení fáze vypouštění otevřete dvířka a zkontrolujte, zda pěna zmizela. V případě potřeby opakujte.

Problém	Možné příčiny	Řešení
	Rozlité leštidlo.	Rozlité leštidlo vždy ihned otřete.
Vnitřní prostor znečištěný skvrnami.	Použili jste prostředek na mytí s barvivem.	Používejte pouze prostředek na mytí bez barviv.
Bílý povlak na povrchu vnitřního prostoru.	Minerály obsažené v tvrdé vodě.	K čištění vnitřního prostoru použijte vlhkou houbu s čisticím prostředkem na mytí nádobí a noste gumové rukavice. Nikdy nepoužívejte jiný čisticí prostředek než mycí prostředek, jinak může způsobit tvorbu pěny.
Rezavé stopy na nádobí.	Nádobí není z nerezavějící oceli.	V myčce nádobí nemyjte předměty, které nejsou odolné vůči korozi.
	Po naplnění zásobníku solí jste nespustili program mytí. Zbytky soli se dostaly do cyklu mytí.	Po naplnění zásobníku solí vždy spusťte rychlý program mytí a to bez příborů v myčce nádobí a bez aktivní turbo funkce (je-li k dispozici).
	Kryt změkčovače je uvolněný.	Ujistěte se, zda je správně zavřený.
Z myčky se ozývá klepotavý zvuk.	Ostřikovací rameno naráží do předmětů v koši.	Přerušete program a uspořádejte nádobí tak, aby neblokovalo ostřikovací rameno.
Z myčky se ozývá klepotavý zvuk.	Nádobí je uloženo příliš volně.	Přerušete program a uspořádejte nádobí tak, aby neleželo příliš volně.
Klepání ve vodovodním potrubí.	Může to být způsobeno instalací na místě nebo průřezem potrubí.	Toto nemá vliv na funkci myčky nádobí. V případě pochybností kontaktujte kvalifikovaného instalatéra.
Nádobí není čisté.	Nádobí nebylo vloženo do košů správně.	Viz ČÁST II „Příprava a plnění košů“.
	Program nebyl dostatečně výkonný.	Zvolte intenzivnější program.

Problém	Možné příčiny	Řešení
Nádobí není čisté.	Nedostatečné množství prostředku na mytí.	Použijte více mycího prostředku nebo změňte prostředek na mytí.
	Ostřikovací ramena jsou zablokována nádobím.	Uspořádejte nádobí tak, aby se ramena mohla volně otáčet.
	Filtrační systém v spodní části spotřebiče není čistý nebo správně nasazený. Může docházet k zablokování trysek ostřikovacích ramen.	Vyčistěte a/nebo správně nainstalujte filtrační systém. Vyčistěte ostřikovací ramena.
Matné skleněné nádobí.	Kombinace měkké vody a velkého množství mycího prostředku.	Použijte méně mycího prostředku, pokud máte měkkou vodu a na mytí skla zvolte kratší cyklus.
Na nádobí a sklenicích se objevují bílé skvrny.	Tvrdá voda může způsobit usazování vodního kamene.	Přidejte více čisticího prostředku.
Černé nebo šedé skvrny na nádobí.	Hliníkové nářadí se tře o nádobí	Tyto skvrny lze odstranit jemně abrazivním čisticím prostředkem.
Zbytky mycího prostředku v zásobníku.	Nádobí blokuje zásobník mycího prostředku.	Uspořádejte nádobí.
Nádobí není suché.	Nesprávné vyjmutí nádobí.	Vyprázdněte myčku ve správném pořadí.
	Nádobí jste vyjmulí příliš brzo.	Nevyjímejte nádobí z myčky ihned po skončení cyklu mytí. Pootevřete dvířka, aby mohla unikát pára. Začněte s vyprazdňováním myčky teprve tehdy, je-li nádobí jen teplé na dotek. Nejdříve vyprázdněte spodní koš, aby voda z horního koše nekapala na nádobí ve spodním koši.

Problém	Možné příčiny	Řešení
Nádobí není suché.	Zvolili jste nesprávný program.	Při krátkém programu je teplota vody na mytí nižší, co se odráží na účinnosti mytí. Zvolte delší program na mytí.
	Použili jste nádobí s nekvalitním povrchem.	Z tohoto nádobí hůře stéká voda. Nádobí tohoto typu není vhodné k mytí v myčce nádobí.

⚠ VAROVÁNÍ

X|æ ç ô ě ^ à [Á ^ [à à [! } | Á] ! æ ç á 0 ^ Á] • [à à ç | 0 } . Á @ [0 ^ } á à :] ^ ^ } [• á Á 0 æ ç ^ Á] [c ^ à à ^ Á á ç | æ] á Á | ' \ ^ É

Dostupnost náhradních dílů

- **Sejm let po uvedení posledního kusu tohoto modelu na trh:** Motor, oběhové a vypouštěcí čerpadlo, ohříváče a topná tělesa, včetně tepelných čerpadel (samostatně nebo v sadě), potrubí a související vybavení, včetně všech hadic, ventilů, filtrů a aqua stopů, konstrukční a vnitřní díly související se sestavami dveří (samostatně nebo v sadě), desky s plošnými spoji, elektronické displeje, tlakové spínače, termostaty a senzory, software a firmware, včetně softwaru pro resetování.
- **Deset let po uvedení posledního kusu tohoto modelu na trh:** Dveřní závěsy a těsnění, další těsnění, ostříhvací ramena, odtokové filtry, vnitřní regály a plastové příslušenství, jako jsou koše a víka.

NAKLÁDÁNÍ KOŠŮ PODLE NORMY EN60436:

Plné naplnění myčky přispěje k úspoře energie a vody.

1. Horní koš:

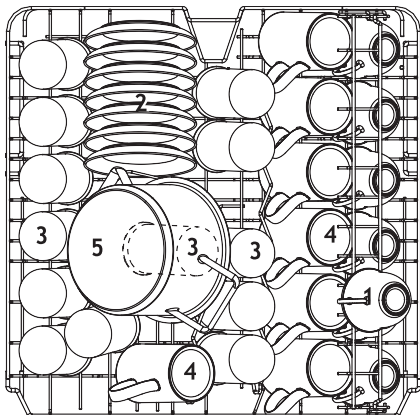

Číslo	Typ
1	Šálky
2	Podšálky
3	Sklenice
4	Hrnky
5	Malý hrnec

2. Spodní koš:

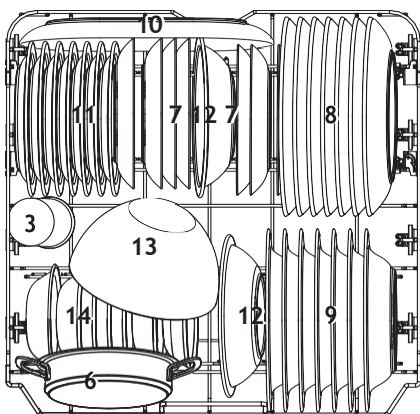

Číslo	Typ
6	Hrnc do trouby
7	Dezertní talíře
8	Jídelní talíře
9	Polévkové talíře
10	Oválný talíř
11	Melaminové dezertní talíře
12	Melaminové misky
13	Skleněná mísa
14	Dezertní mísy

3. Příhrádka na příbory:

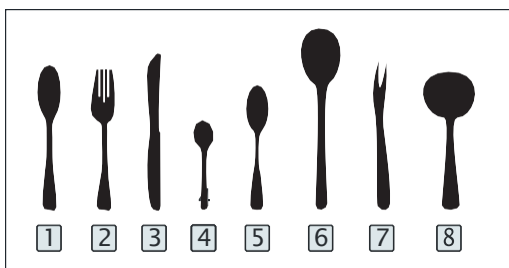
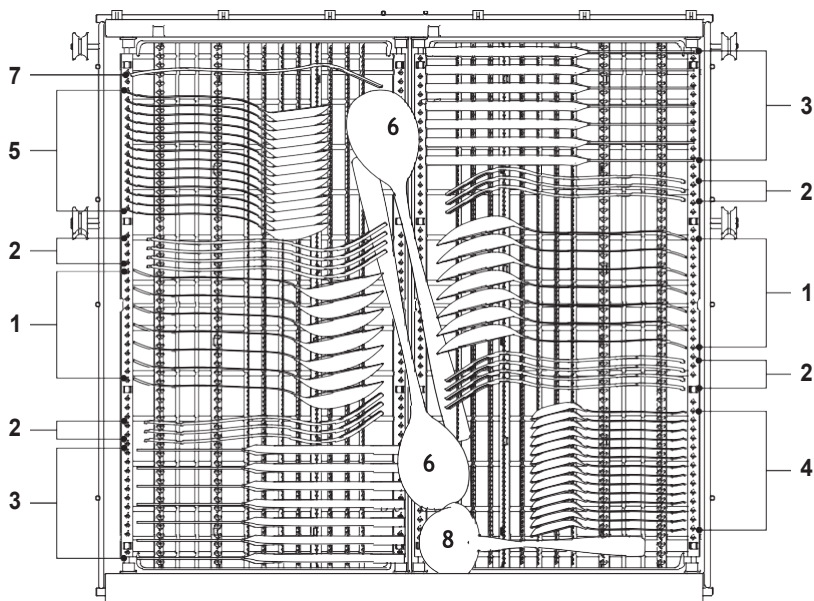

Informace pro srovnávací testy podle normy EN60436

Kapacita: 14 sad nádobí

Poloha horního koše: spodní poloha

Program: ECO

Nastavení oplachovacího prostředku: Max

Nastavení změkčovače: Max: H3

Číslo	Typ
1	Polévkové lžíce
2	Vidličky
3	Nože
4	Čajové lžičky
5	Dezertní lžičky
6	Servírovací lžíce
7	Servírovací vidlička
8	Naběračka na omáčku

Užitečné tipy pro přihrádku na příbory

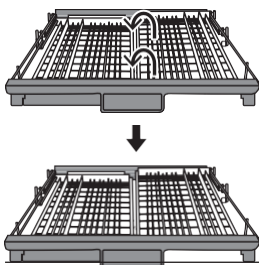

Zvedněte pravou mřížku nahoru, levá i pravá mřížka jsou vodorovně.

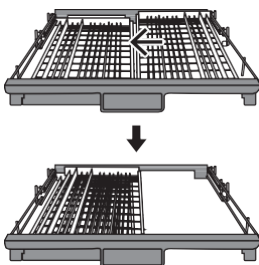

Přesuňte pravou mřížku zprava doleva, dvě mřížky se překrývají.

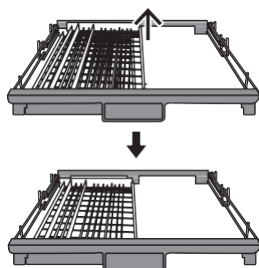

Vyjměte pravou mřížku z přihrádky, zůstane pouze levá mřížka.

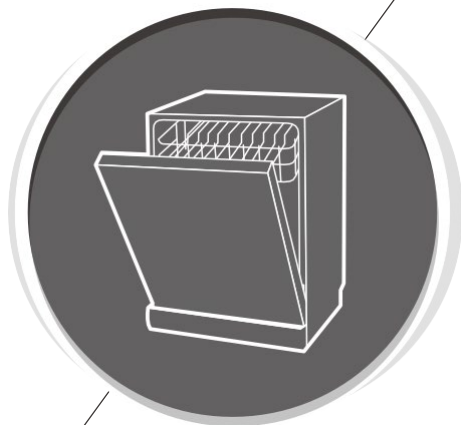

Myčka nádobí

Návod k obsluze

ČÁST II: Speciální verze

OBSAH

01	4	POUŽÍVÁNÍ MYČKY NÁDOBÍ
	4	Ovládací panel
	6	Změkčovač vody
	7	Příprava a uložení nádobí
	10	Funkce leštidla a mycího prostředku
	11	Plnění zásobníku leštidla
	12	Plnění dávkovače mycího prostředku
02	13	VÝBĚR PROGRAMU
	13	Tabulka mycích cyklů
	14	Úspora energie
	14	Spuštění programu
	14	Změna programu uprostřed cyklu
	15	Zapomněli jste přidat nádobí?
	15	Automatické otevírání
03	16	CHYBOVÉ KÓDY
04	16	POUŽITÍ POČÍTADLA
	17	TECHNICKÉ INFORMACE

POZNÁMKA:

- Pokud problémy nedokážete vyřešit sami, požádejte o pomoc odborného technika.
- Výrobce může na základě politiky neustálého vývoje a aktualizace výrobku provádět změny bez předchozího upozornění.
- V případě ztráty nebo neaktuálnosti můžete od výrobce nebo odpovědného prodejce obdržet novou uživatelskou příručku.

STRUČNÁ UŽIVATELSKÁ PŘÍRUČKA

Přečtěte si prosím příslušný obsah návodu k obsluze, kde najdete podrobný způsob ovládání.

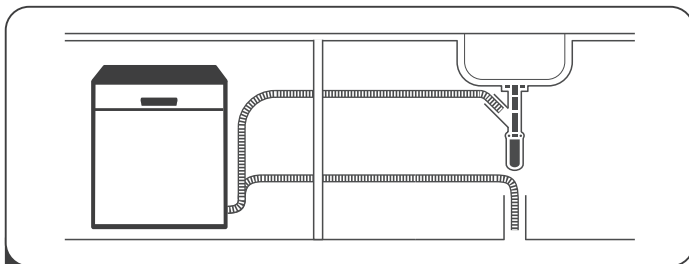

- 1 Nainstalujte myčku nádobí
(Viz část 5 „INSTALAČNÍ POKYNY“ v ČÁSTI II: Všeobecná verze.)



- 2 Odstraňte větší zbytky jídla na nádobí

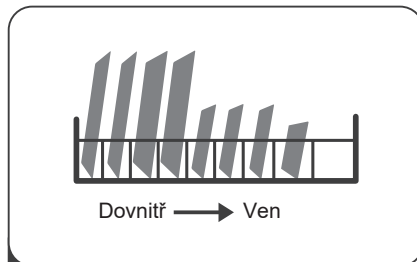

- 3 Naplňte koše nádobím

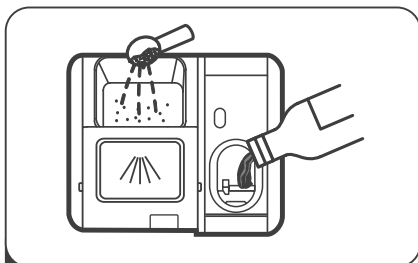

- 4 Naplňte zásobník

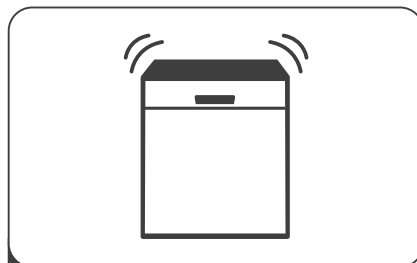

- 5 Zvolte program a spusťte myčku nádobí

POUŽÍVÁNÍ MYČKY NÁDOBÍ

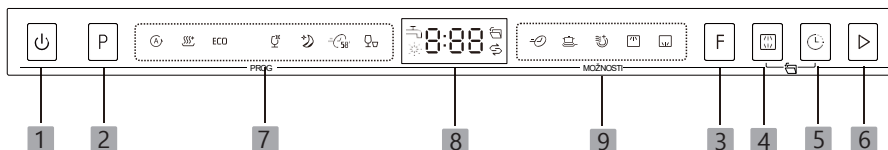

Ovládací panel



















Ovládání (tlačítko)

1 Napájení	Stisknutím tohoto tlačítka zapnete myčku nádobí.
2 Program	Stisknutím tohoto tlačítka zvolte příslušný mycí program , rozsvítí se ukazatel programu .
3 Funkce	Stisknutím tlačítka vyberte funkci, rozsvítí se příslušný indikátor.
4 Alt	Stisknutím tlačítka zvolte horní nebo spodní koš a rozsvítí se indikátory.
5 Odložený start	Stisknutím tlačítka odložený start prodloužíte dobu startu programu. Odložení startu může trvat až 24 hodin v jednohodinových krocích. Po nastavení doby zpoždění zavřete dvířka pro spuštění.
6 Start	Stisknutím tlačítka spustíte zvolený mycí program.

Zobrazit

7 Ukazatel programu	<p> Auto Automatické mytí, lehce, normálně nebo silně znečištěné nádobí, se zaschlými potravinami nebo bez nich.</p> <p> Hygiena Používejte k dezinfekci nádobí a skla. Udržuje teplotu vody 72 °C.</p> <p>ECO ECO Jedná se o standardní program vhodný pro běžně znečištěné nádobí, jako jsou hrnce, talíře, sklenice a lehce znečištěné nádobí a pánve.</p> <p> Sklo Na lehce znečištěné nádobí a sklo.</p>
----------------------------	--

<p>7 Ukazatel programu</p>	<p> Tichý režim Nižší hlučnost a běžná spotřeba energie, používá se pro večerní mytí.</p> <p> 58 min Pro běžně znečištěné nádoby, které potřebuje 58 minut mytí.</p> <p> Rapid Kratší mytí pro lehce znečištěné nádoby, které není třeba sušit.</p>
<p>Nobrazení</p>	<p> Vodovodní kohoutek Pokud  svítí indikátor, znamená to, že je vodovodní kohoutek zavřený.</p> <p> Oplachování Pokud svítí indikátor  znamená to, že je v myčce málo leštidla a vyžaduje doplnění.</p> <p> Sůl Pokud svítí indikátor  znamená to, že je v myčce málo soli a je třeba ji doplnit.</p> <p> Automatické otevření Když je zvolíte, dvířka myčky se automaticky otevřou. na konci programu, což zlepšuje výsledky sušení. Tato funkce se volí pomocí Alt+Zpoždění (lze ji použít pouze v případech s ECO, Auto, Hygiena, Ú , V&@, 58 min).</p> <p> Öä ^bzbrazuje dobu trvání programu, chybový kód, teplotu mytí a další.</p>
<p>i b_W</p>	<p> Expresní Zkrácení doby programu. (Lze použít pouze s programy ECO, Hygiene, Sklo)</p> <p> Intenzivní K mytí velmi špinavého a těžko čistitelného nádobí. (Může být použito pouze s ECO, Hygiene, Sklo, Tichý, 58min)</p> <p> Extra sušení Pro lepší výsledek sušení. (Lze použít pouze s ECO, Hygiene, Sklo, 58min)</p> <p> Horní Pokud vyberete možnost Horní, bude se mýt pouze nádobí v horním koši. Ostříkovací systém spodního koše nebude fungovat</p> <p> Spodní Pokud vyberete možnost Spodní, bude se mýt pouze nádobí ve spodním koši. Ostříkovací systém horního koše nebude fungovat.</p>

Změkčovač vody

Změkčovač vody se musí nastavit ručně pomocí voliče tvrdosti vody.

Změkčovač vody je určen k odstraňování minerálů a solí z vody, které by měly škodlivý nebo nepříznivý vliv na provoz spotřebiče.

Čím více je v ní minerálů, tím tvrdší je voda.

Změkčovač by měl být nastaven podle tvrdosti vody ve vaší oblasti. Místní vodohospodářský úřad vám může podat informaci, jaká je tvrdost vody ve vaší oblasti.

Úprava spotřeby soli

Myčka nádobí je navržena tak, aby umožňovala nastavení množství spotřebované soli v závislosti na tvrdosti použité vody. To je určeno k optimalizaci a přizpůsobení úrovně spotřeby soli.

Při úpravě spotřeby soli postupujte podle níže uvedených pokynů.

1. Otevřete dvířka, zapněte spotřebič;
2. **Do 60 sekund po zapnutí spotřebiče stiskněte tlačítko Program na více než 5 sekund, abyste vstoupili do režimu nastavení změkčovače vody.**
3. **Opětovným stisknutím tlačítka Program zvolte správné nastavení podle místní tvrdosti vody, nastavení se změní v následujícím pořadí: H3->H4->H5->H6->H1->H2->H3;**
4. **Bez činnosti do 5 sekund nebo stisknutím tlačítka napájení dokončete nastavení a ukončete režim nastavení.**

TVRDOT VODY				Úroveň změkčovače vody	Regenerace probíhá každých X programů (sekvence 1)	Spotřeba soli (gram/cyklus)
Německá °dH	Francouzská °fH	British °Clarke	Mmol/l			
0 - 5	0 - 9	0 - 6	0 - 0.94	H1	Žádná regenerace	0
6 - 11	10 - 20	7 - 14	1.0 - 2.0	H2	10	9
12 - 17	21 - 30	15 - 21	2.1 - 3.0	H3	5	12
18 - 22	31 - 40	22 - 28	3.1 - 4.0	H4	3	20
23 - 34	41 - 60	29 - 42	4.1 - 6.0	H5	2	30
35 - 55	61 - 98	43 - 69	6.1 - 9.8	H6	1	60

1°dH=1,25 °Clarke=1,78 °fH=0,178mmol/l

Tovární nastavení: H3

- 1) Každý cyklus s regenerací spotřebuje navíc 2,0 litru vody, spotřeba energie se zvýší o 0,02 kWh a program se prodlouží o 4 minuty.



Přečtete si prosím část 3 “Plnění soli do změkčovače” v ČÁSTI

I : Pokud ve vaší myčce chybí sůl.

POZNÁMKA:

Pokud váš model není vybaven změkčovačem vody, můžete tuto část přeskočit.

Změkčovač vody

Tvrdost vody se v jednotlivých místech liší. Pokud se v myčce používá tvrdá voda, na nádobí a náčiní se tvoří usazeniny.

Spotřebič je vybaven speciálním změkčovačem, který používá zásobník soli speciálně navržený k odstranění vápníku a minerálů z vody.

Příprava a ukládání nádobí

- Zvažte nákup nádobí, které je označeno jako vhodné pro mytí v myčce.
- Pro konkrétní nádobí zvolte program s nejnižší možnou teplotou.
- Abyste zabránili poškození, nevyjímejte sklo a příbory z myčky bezprostředně po ukončení programu.

Pro mytí následujících příborů/nádobí

Nejsou vhodné.

- Příbory s dřevěnými, rohovinovými nebo perleťovými rukojetmi
- Plastové nádobí, které není tepelně odolné.
- Starší příbory s lepenými částmi, které nejsou odolné vůči teplotě. Lepené příbory nebo nádobí.
- Cínové nebo měděné nádobí.
- Křišťálové sklo.
- Ocelové předměty podléhající korozi.
- Dřevěné talíře.
- Předměty vyrobené ze syntetických vláken.

Omezeně vhodné

- Některé typy sklenic mohou po větším počtu mytí zmatnět.
- Stříbrné a hliníkové části mají tendenci se při mytí zbarvovat.
- Glazované vzory mohou při častém mytí v pračce vyblednout.

Doporučení pro plnění myčky nádobí.

Seškrábněte větší množství zbytků jídla. Namočte zbytky připálených potravin v pánvích. Nádobí není nutné oplachovat pod tekoucí vodou.

Pro dosažení nejlepšího výkonu myčky nádobí dodržujte tyto pokyny.

(Funkce a vzhled košů a košů na příbory se mohou u vašeho modelu lišit.)

Nádobí do myčky **vkládejte** následujícím způsobem:

- Předměty, jako jsou šálky, sklenice, hrnce, pánve atd., **musí** směřovat dolů.
- Zakřivené předměty nebo předměty s prohlubněmi by se měly nakládat šikmo, aby voda mohla odtékat.
- Veškeré nádobí musí být bezpečně uloženo, aby se nemohlo převrátit.
- Veškeré nádobí musí být umístěno tak, aby se ostřikovací ramena mohla během mytí volně otáčet.
- Uložte duté předměty, jako jsou šálky, sklenice, pánve atd. otvorem směrem dolů, aby se v nádobě nebo na hlubokém dně nemohla shromažďovat voda.
- Nádobí a příbory nesmí ležet na sebe nebo se navzájem zakrývat.
- Sklenice by se neměly vzájemně dotýkat, aby nedošlo k jejich poškození.
- Horní koš je určen pro jemnější a lehčí nádobí, jako jsou sklenice, šálky na kávu a čaj.
- Nože s dlouhou čepelí uložené ve svislé poloze představují potenciální nebezpečí!
- Dlouhé a ostré příbory, jako jsou například nože na krájení, musí být v horním přihrádce umístěny vodorovně.
- Nepřetěžujte myčku nádobí. Je to důležité pro dobré výsledky a přiměřenou spotřebu energie.

POZNÁMKA:

Velmi malé předměty by se v myčce neměly mýt, protože by mohly snadno vypadnout z koše.

Vyjmutí nádobí

Abyste zabránili odkapávání vody z horního koše do spodního, doporučujeme nejprve vyprázdnit spodní koš a poté horní koš.

VAROVÁNÍ



Nádobí bude velmi horké! Abyste předešli poškození, nevyjímejte sklenice a příbory z myčky nádobí přibližně 15 minut po skončení programu.

Ukládání horního koše

Horní koš je určen pro jemnější a lehčí nádobí, jako jsou sklenice, šálky a podšálky na kávu a čaj, talíře, malé misky a mělké pánve (pokud nejsou příliš špinavé). Nádobí umístěte tak, aby se nepohybovalo pod proudem vody.



Ukládání spodního koše

Do spodního koše doporučujeme umístit velké a obtížně čistitelné předměty, jako jsou hrnce, pánve, pokličky, servírovací nádobí a mísy, jak je znázorněno na obrázku níže. Servírovací nádobí a poklice je vhodnější umístit na stranu, aby nebránily otáčení horního ostřikovacího ramene.



Maximální doporučený průměr talířů před dávkovačem mycího prostředku je 19 cm, aby nebránil jeho otevírání.

Ukládání koše na příbory

Příbory by měly být v koši na příbory umístěny odděleně na vhodných místech. Vyhněte se hromadění příborů, abyste zabránili nedostatečnému čistícímu výkonu.

⚠ VAROVÁNÍ



Žádné předměty by neměly procházet dnem koše. Vždy umíst'ujte ostré předměty ostrím dolů!



Pro dosažení nejlepšího účinku mytí se řiďte dle standardních možností plnění košů v poslední části ČÁSTI I : Obecná verze

Funkce leštidla a mycího prostředku

Přípravek na leštění se uvolňuje během závěrečného oplachování, aby zabránil tvorbě kapek vody na nádobí, které mohou zanechávat skvrny a šmouhy. Zlepšuje také sušení tím, že umožňuje vodě odtékat z nádobí. Vaše myčka nádobí je navržena tak, aby používala tekuté leštící prostředky.

⚠ VAROVÁNÍ

Používejte pouze značková leštidla pro myčky nádobí. Nikdy nepříte dávkovač leštidla žádnými jinými látkami (například čisticím prostředkem do myčky nádobí, tekutým čisticím prostředkem). Došlo by k poškození spotřebiče.

Kdy doplnit leštící prostředek

Pravidelnost doplňování dávkovače závisí na četnosti mytí nádobí a na použitém nastavení leštícího prostředku.

- Pokud je potřeba více leštidla, rozsvítí se indikátor nedostatku leštidla (💡).
- Nepřeplňujte dávkovač leštidla.

Funkce mycího prostředku

Chemické složky, ze kterých se mycí prostředek skládá, jsou nezbytné k rozložení a odstranění všech nečistot z myčky. Většina mycích prostředků komerční kvality je pro tento účel vhodná.

⚠ VAROVÁNÍ

- Správné použití mycího prostředku
Používejte pouze mycí prostředek speciálně určený pro použití v myčce nádobí. Mycí prostředek by měl být čerstvý a suchý. Nesypte práškový prostředek na mytí do zásobníku, pokud nejste připraveni na mytí nádobí.

-  **Prostředek na mytí nádobí je žíravý!**
Uchovávejte mycí prostředek mimo dosah dětí.

Naplnění zásobníku na leštidlo

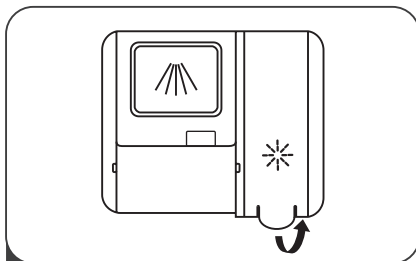

1 Otevřete víčko zásobníku leštidla zvednutím za jeho rukojeť.

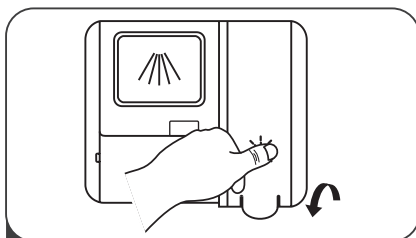

3 Nakonec zavřete víčko.

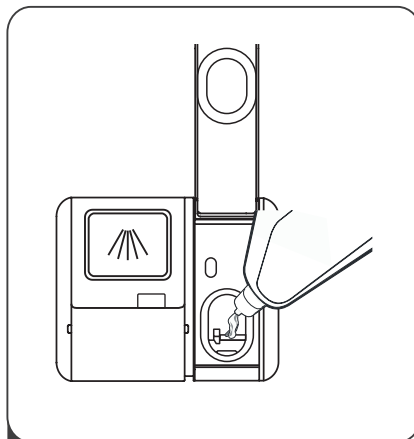

2 Nalijte leštidlo do dávkovače, dávejte pozor, abyste ho nepřeplnili.

Nastavení dávkovače leštidla

Pro dosažení lepšího sušícího výkonu s omezeným množstvím lešticího prostředku je myčka navržena tak, aby bylo možné spotřebu upravit podle uživatele. Postupujte podle níže uvedených kroků.

- 1. Otevřete** dvířka, zapněte spotřebič.
- Do 60 sekund po zapnutí spotřebiče stiskněte tlačítko Program na více než 5 sekund** a poté stiskněte tlačítko Odložený start pro vstup do nastavení režimu, kontrolka leštidla bliká jako frekvence 1 Hz.
- Opětovným** stisknutím tlačítka Program vyberte správnou dávku podle svých požadavků, nastavení se změní v následujícím pořadí: d3->d4->d5->d1->d2->d3. Čím vyšší číslo, tím více lešticího prostředku myčka použije.
- Bez činnosti do 5 sekund nebo stisknutím tlačítka napájení dokončete nastavení a ukončíte **režim nastavení**.

Plnění dávkovače mycího prostředku

Tři způsoby otevírání víčka:

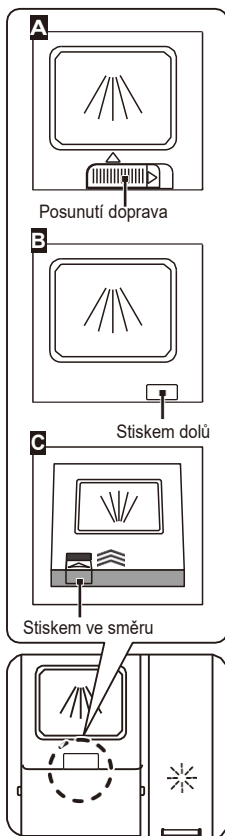

1 Otevřete podle následujících kroků:

- A. Víčko otevřete posunutím uvolňovací západky.
- B. Otevřete víčko stisknutím uvolňovací západky dolů.
- C. **Otevřete víčko stisknutím uvolňovací západky ve směru šipek.**

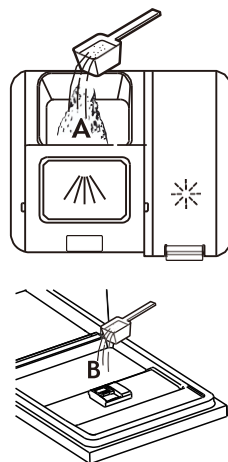

- 2 Přidejte mycí prostředek do větší přihrádky (A) pro hlavní mycí cyklus. Pro lepší výsledky čištění, zvláště pokud máte velmi znečištěné předměty, nalijte na dveře malé množství saponátu. Dodatečný mycí prostředek se aktivuje během fáze předmytí.

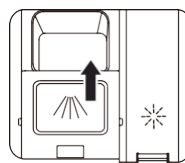

- 3 Víčko zavřete posunutím dopředu a následným zatlačením dolů.

💡 POZNÁMKA:







Dodržujte doporučení výrobce uvedená na obalu mycího prostředku.

VÝBĚR PROGRAMU

Tabulka cyklů mytí

Následující tabulka ukazuje, které programy jsou nevhodnější pro jednotlivé úrovně zbytků potravin, a kolik pracího prostředku je potřeba. Zobrazuje také různé informace o programech. Hodnoty spotřeby a délka trvání programu jsou pouze orientační, s výjimkou programu ECO.

(●) znamená, že program při posledním máchání používá pomocné prostředky.

Program	Popis	Prostředek pro předmytí /hlavní mytí	Délka programu (min)	Spotřeba energie (kWh)	Spotřeba vody (l)	Leštidlo
 Auto	Předmytí(45°C) Mytí(55-65°C) Oplach Oplach Oplach(50-55°C) Sušení	$\frac{4/18g}{1 \text{ or } 2 \text{ tabs}}$	85-150	0.850~1.550	8.5~18.7	●
 Hygiena	Mytí(72°C) Oplach Oplach Oplach(72°C) Sušení	$\frac{22g}{1 \text{ or } 2 \text{ tabs}}$	215	1.815	14.9	●
ECO (*En60436)	Mytí(50°C) Oplach Oplach(45°C) Sušení	$\frac{22g}{1 \text{ or } 2 \text{ tabs}}$	220	0.747	9.8	●
 Sklo	Předmytí Mytí(50°C) Oplach(50°C) Oplach(50°C) Sušení	$\frac{4/18g}{1 \text{ or } 2 \text{ tabs}}$	120	0.995	14.8	●
 Tichý	Předmytí(30°C) Mytí(55°C) Oplach Oplach(55°C) Sušení	$\frac{4/18g}{1 \text{ or } 2 \text{ tabs}}$	270	1.415	14.9	●
 58 min	Předmytí(30°C) Mytí(60°C) Oplach(55°C) Oplach(50°C) Sušení	$\frac{4/18g}{1 \text{ or } 2 \text{ tabs}}$	58	1.050	15.0	●
 Rychlý	Mytí(45°C) Oplach(45°C)	$\frac{12g}{1 \text{ tab}}$	30	0.820	11.3	○

POZNÁMKA:

ECO : Program ECO je vhodný pro čištění běžně znečištěného nádobí, pro toto použití je neúčinnějším programem z hlediska kombinované spotřeby energie a vody a používá se k posouzení souladu s právními předpisy EU o ekodesignu.

Úspora energie

1. Předběžné oplachování nádobí vede ke zvýšené spotřebě vody a energie a nedoporučuje se.
2. Při mytí nádobí v myčce nádobí pro domácnost se obvykle spotřebuje méně energie a vody než při ručním mytí nádobí, pokud se myčka nádobí pro domácnost používá podle návodu.

Spuštění cyklu mytí

1. Vytáhněte spodní a horní koš, vložte nádobí a zasuňte je zpět. Doporučuje se nejprve vložit spodní koš a poté horní.
2. Nalijte mycí prostředek.
3. Zasuňte zástrčku do zásuvky. Napájecí zdroj je uveden na poslední straně Produktového listu. Ujistěte se, že je přívod vody plně otevřen.
4. Otevřete dvířka, stiskněte tlačítko Napájení.
5. Zvolte program, rozsvítí se kontrolka. Poté zavřete dvířka a myčka zahájí cyklus.

Změna programu uprostřed cyklu

Program lze změnit pouze v případě, že byl spuštěn jen krátkou dobu, jinak se již mohl uvolnit mycí prostředek nebo již byla vypuštěna voda s mycím prostředkem. V takovém případě je třeba myčku resetovat a doplnit mycí prostředek. Chcete-li myčku resetovat, postupujte podle níže uvedených pokynů:

1. Trochu pootvěřete dvířka, aby se myčka zastavila, poté, co přestane fungovat ostříkovací rameno, můžete dvířka otevřít úplně.
2. Stiskněte tlačítko Program déle než tři sekundy, stroj se přepne do režimu volby programu.
3. Program můžete změnit na požadované nastavení cyklu.

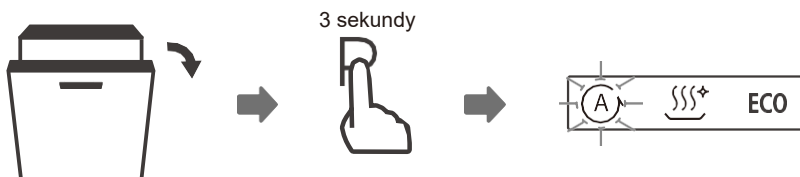

Zapomněli jste do spotřebiče vložit nějaké nádobí?

Zapomenuté nádobí lze přidat kdykoli před otevřením dávkovače mycího prostředku. V takovém případě postupujte podle níže uvedených pokynů:

1. Trochu pootevřete dvířka, abyste zastavili mytí.
2. Poté, co **přestanou** pracovat ostříkovací ramena, můžete dvířka zcela otevřít.
3. Přidejte zapomenuté nádobí.
4. Zavřete dvířka, myčka bude pokračovat v provozu po 10 sekundách.

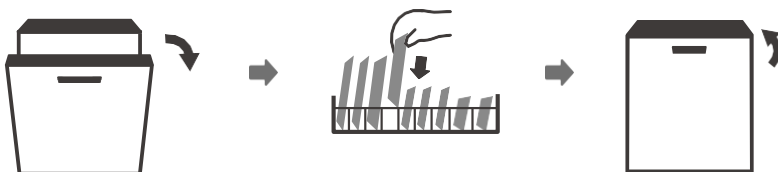

⚠ VAROVÁNÍ



Je nebezpečné otevírat dvířka myčky uprostřed cyklu, protože byste se mohli opařit horkou párou.

Automatické otevírání dvířek

Dvířka myčky se na konci některých programů automaticky otevřou. Když se dvířka otevřou, neznamená to, že program skončil. Ještě je čas na sušení. Na konci tohoto zbývajícího času se ozve zvukový signál, který signalizuje, že program je nyní dokončen. (Pokud je myčka vestavná, musí být okolní nábytek odolný proti případné kondenzaci.)



💡 POZNÁMKA:

Dvířka myčky nesmí být při nastavení automatického otevírání zablokována. To může narušit funkci zámku dvířek.

KÓDY CHYB

Pokud dojde k poruše, myčka zobrazí chybový kód. V následující tabulce jsou uvedeny možné chybové kódy a jejich příčiny.

Kódy	Významy	Možné příčiny
E1	Delší doba.	Vodovodní kohoutek se neotevírá nebo je omezen přívod vody, případně je tlak vody příliš nízký.
E3	Nedosahuje požadovaných hodnot teploty.	Porucha topného tělesa.
E4	Přetečení.	Některé prvky myčky netěsní.
E8	Selhání orientace rozvodného ventilu.	Otevřený okruh nebo přerušení rozvodného ventilu.
Ed	Selhání komunikace mezi hlavní deskou s plošnými spoji a deskou s displejem.	Rozpojený obvod nebo přerušené vedení pro komunikaci.

VAROVÁNÍ

- Pokud spotřebič přeteče, vypněte napájení a kontaktujte zákaznický servis.
- Pokud je na dně myčky voda z důvodu přeplnění nebo malé netěsnosti, měli byste ji před opětovným spuštěním myčky odstranit.
- **Pokud se objeví chybový kód, který nelze vyřešit, požádejte o odbornou pomoc.**

POČÍTADLO POUŽITÍ

Když je připojen napájecí kabel, ale myčka není zapnutá, otevřete dvířka, stiskněte a podržte tlačítko Odložení startu na 5 sekund, na displeji myčky se zobrazí počet použití.

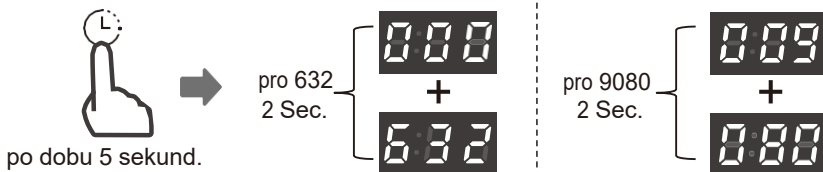

Příklad:

632: Na dvě sekundy se zobrazí 000, pak se na dvě sekundy zobrazí 632 a nakonec se vypne. 9080: 9080: na dvě sekundy zobrazíte 009, poté na dvě sekundy zobrazíte 080 a nakonec se vypne.

TECHNICKÉ INFORMACE

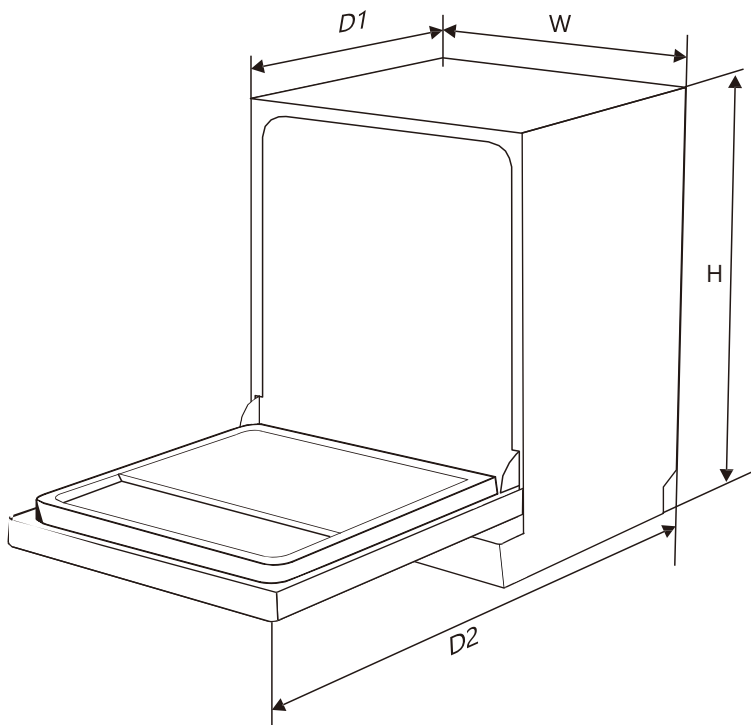

Výška (H)	815 mm
Šířka (W)	598 mm
Hloubka (D1)	550 mm (při zavřených dveřích)
Hloubka (D2)	1150 mm (při otevření dveří o 90°)

|| PŘÍSTUP K DATABÁZI

Chcete-li získat přístup k informacím o svém modelu uloženým v databázi výrobků, jak je stanoveno v nařízení (EU) 2019/2017 a které se týkají označování energetickými štítky, přihlaste se na webové stránce: <https://eprel.ec.europa.eu/>. Na webových stránkách vyhledejte odkaz na svůj výrobek tak, že uvedete servisní odkaz, který je uveden na výrobním štítku. Dalším způsobem, jak se k těmto informacím dostat, je nasnímat kód "QR" na energetickém štítku výrobku.

CZ Poprodejní služby:

Jakoukoli údržbu vašeho spotřebiče by měly provádět:

- Buď váš prodejce,
- Nebo jiný kvalifikovaný mechanik, který je autorizovaným zástupcem pro značkové spotřebiče. Při objednávání schůzky uveďte úplnou referenci vašeho spotřebiče (model, typ a sériové číslo). Tyto informace jsou uvedeny na výrobním štítku přilepeném k vašemu spotřebiči.

INFORMACE

Minimální doba dostupnosti náhradních dílů uvedených v evropském nařízení 2019-2022-EU a dostupných zejména uživateli spotřebiče je 10 let za podmínek stanovených v témže nařízení.